



**AQUA LUNG**



**CATÁLOGO  
2021**



**Wherever you are,  
the adventure starts with  
Aqua Lung! \***



<b>Reguladores / Regulators</b>	
Reguladores / Regulators	8
Octopus / Octopus	20
Botellas y griferías / Tanks & valves	26
<b>Chalecos / BCDs</b>	
Chalecos / BC's	28
<b>Instrumentos / Instrumentation</b>	
Ordenadores de buceo / Dive computers	50
Manómetros / Gauges	60
<b>Máscaras, aletas, tubos</b>	
<i>Mask, fin, snorkel</i>	
Máscaras / Mask	64
Tubos / Snorkels	82
Aletas / Fins	86
<b>Trajes secos / Drywear</b>	
Trajes secos / Dry suits	98
Interiores / Undersuits	108
Botines y guantes trajes secos / Boots & gloves	110
<b>Trajes húmedos e interiores</b>	
<i>Wetsuits and undersuits</i>	
trajes húmedos / Wet suits	112
Interiores / Undersuits	136
<b>Guantes y Botines</b>	
<i>Gloves and boots</i>	
Guantes / Gloves	142
Botines y calcetines / Socks	147
<b>Bolsas de transporte / Bags</b>	154
<b>Cuchillos / Knives</b>	162
<b>Accesorios / Accessories</b>	168

\* Dondequiera que estés, la aventura comienza con Aqua Lung!

## Acerca de Aqua Lung

Aqua Lung fue pionera en la creación de modernos equipos de buceo en 1943 cuando el Capitán Jacques-Yves Cousteau se asoció con Émile Gagnan para desarrollar el primer «aqua-lung» (pulmón acuático) que hizo posible la exploración submarina. Hoy en día, la compañía Aqua Lung continúa siendo un diseñador y fabricante líder mundial de equipos de buceo y de deportes acuáticos. La riqueza de la historia de la compañía como experta en la industria del buceo y los deportes acuáticos ha llevado a crear equipos Aqua Lung para buceos recreativos, técnicos y militares en más de 60 países de todo el mundo, bajo las marcas Aqua Lung, Aqua Sphere, Apeks, OMER, U.S. Divers, Michael Phelps y Stohlquist. Cada una de las marcas de Aqua Lung atiende las necesidades específicas de nuestros exigentes clientes. Centrándose en la innovación de productos, la distribución mundial y el servicio al cliente, Aqua Lung se dedica a diseñar, fabricar y entregar equipos de calidad para uso recreativo y profesional.

## El Estilo de Vida Aqua Lung

Con un profundo compromiso con la calidad, la investigación y las pruebas, AquaLung ha revolucionado la experiencia del buceo estableciendo estándares industriales para los equipos de buceo en tecnología, confort, seguridad y diseño. Los buceadores nuevos o experimentados pueden encontrar muchas razones para elegir Aqua Lung como su equipo de buceo. Aqua Lung ofrece equipo para cualquier estilo de buceo, desde buceo local de fin de semana hasta viajes a destinos exóticos para disfrutar de la mejor experiencia submarina.

Con nuevos equipos de buceo siempre en desarrollo, incluyendo nuestra nueva línea de instrumentación, así como productos especialmente para mujeres y viajes, Aqua Lung tiene en mente toda la gama de necesidades de los buceadores. Las nuevas innovaciones en los equipos de buceo garantizan constantemente los más altos estándares de seguridad.

## Aqua Lung en todo el mundo

Aqua Lung se dedica a ayudar a los clientes a maximizar su experiencia de buceo. Con los centros Aqua Lung Partner Centers de propiedad independiente ubicados en todo el mundo, los buceadores pueden sacar el máximo provecho de sus inmersiones sin importar dónde se encuentren. Aqua Lung tiene el gran placer de trabajar con una serie de embajadores inspiradores que tienen un impacto positivo y duradero en el mundo. Sus contribuciones a la sociedad y a la tierra en general están haciendo de nuestro mundo un lugar mejor, y Aqua Lung tiene el honor de ofrecer su apoyo.

## About Aqua Lung

*Aqua Lung pioneered the creation of modern diving equipment in 1943 when Captain Jacques-Yves Cousteau teamed with Émile Gagnan to develop the first "aqua-lung" that made underwater exploration possible. Today, the Aqua Lung company continues to be a leading global designer and manufacturer of scuba dive equipment and water sports gear. The company's rich history as an expert in the dive and water sports industry has led to the demand of Aqua Lung equipment for recreational, technical and military applications in more than 60 countries around the world, under the brand names of Aqua Lung, Aqua Sphere, Apeks, OMER, U.S. Divers, MP Michael Phelps and Stohlquist. Each of the Aqua Lung brands serves the specific needs of our demanding customers. Focusing on product innovation, worldwide distribution and customer service, Aqua Lung is dedicated to designing, manufacturing and delivering quality gear for recreational and professional use.*

## The Aqua Lung Lifestyle

*With a deep commitment to quality, research and testing, Aqua Lung has revolutionized the scuba diving experience by setting industry standards for scuba equipment in technology, comfort, safety and design. New or seasoned divers can find plenty of reasons to choose Aqua Lung as their gear of choice. Aqua Lung offers equipment for any diving style, from local weekend diving to exotic destination traveling for the ultimate underwater experience. With new diving gear always in development, including our new instrumentation line, as well as products catering especially to women and travel, Aqua Lung has the full range of divers' needs in mind. New innovations in dive gear constantly ensure the highest standards of safety.*

## Aqua Lung Around the World

*Aqua Lung is dedicated to helping customers maximize their scuba diving experience. With independently-owned Aqua Lung Partner Centers located all over the globe, divers can make the most of their dives no matter where they are. Aqua Lung has the distinct pleasure of working with a number of inspiring ambassadors who make a positive, lasting impact on the world. Their contributions to society and the earth at large are making our world a better place, and Aqua Lung is honored to offer support.*

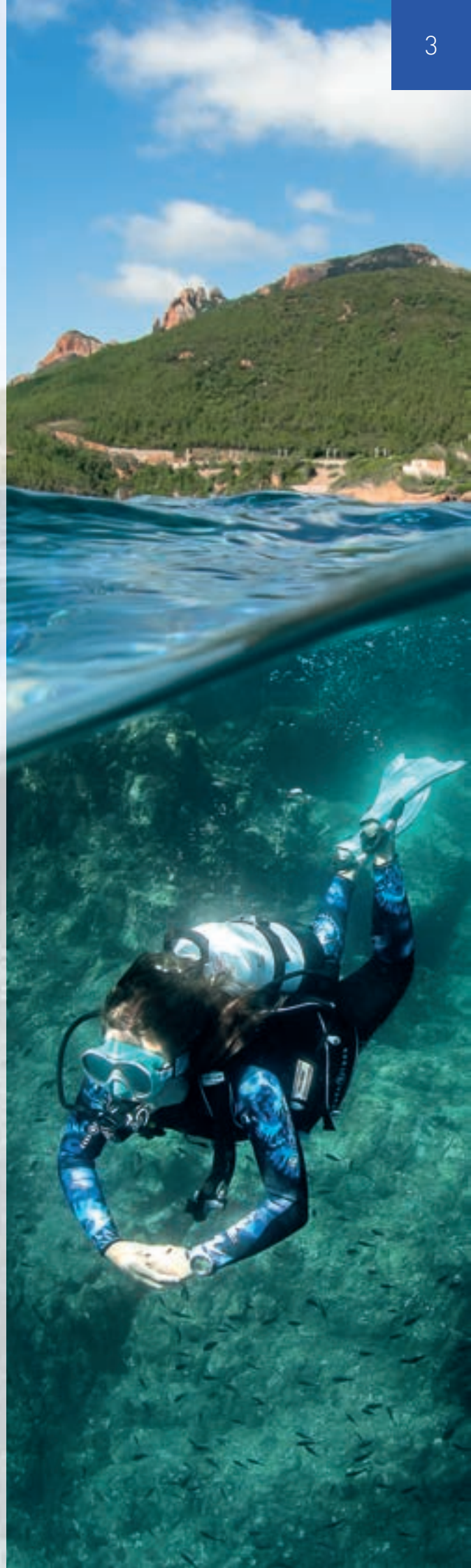

## Xscape mujer

*Una brisa de cambio*

*A breeze of change*

P116



## Máscara Teknica

*Nuevos colores / New colors*

P76



## Focos SeaFlare

*Revelar el color*

*Reveal color*

P170

## Omni

*Infinitas opciones*

*Unlimited options*

P32



**Leg3nd**  
Nuestro nuevo Leg3nd  
/ Our new Leg3nd  
P12



**Xscape hombre**  
El último traje de buceo ecológico/  
Ultimate eco-friendly wetsuit  
P116



**i330R**  
Nueva pantalla color  
New screen color  
P54



**Aleta Storm**  
Nuevo color  
New color  
P93





**LET'S MAKE THE PLANET A LITTLE BIT GREENER\***



## LA COLECCIÓN XSCAPE

La colección XSCAPE trae un soplo de aire fresco al mundo de la ropa de buceo. Con su estilo combinable, invita a todos los amantes del océano a zarpar en busca de aventuras tropicales.

Los materiales ligeros y respetuosos con el medio ambiente ofrecen una libertad de movimientos increíble a la vez que te protegen.

Ve ligero de equipaje a explorar los mejores puntos de inmersión del mundo con nuestros trajes húmedos, rashguards, máscaras y aletas (combinables entre sí).

Perfectos para bucear en aguas templadas, pero también para hacer snorkel, inmersión libre o remo. Con la colección XSCAPE, tendrás todo lo que necesitas para empezar a tachar todos los destinos de ensueño de tu lista de pendientes.

*The XSCAPE collection brings a breeze of change to the world of dive wear. With its mix & match style, it invites all ocean lovers to set sail on tropical adventures. The light and eco-friendly materials offer incredible freedom of movement while protecting you.*

*Pack light to explore world-class dive spots with our matching wetsuits, rashguards, masks, and fins.*

*Perfect to scuba dive in warm waters, they will also work wonders while snorkeling, freediving, or paddling. With the XSCAPE collection, you have everything you need to start ticking off the dream destinations from your bucket list.*



\* HAGAMOS EL PLANETA UN POCO MÁS VERDE



Todos los días, los equipos locales de Coral Guardian vigilan los corales bebé que han transplantado. Saben que un arrecife saludable significa proteger el sustento de sus familias. El éxito de la plantación de corales inspira ahora a las comunidades costeras de todo el mundo a unir sus fuerzas.

En 2021 Aqua Lung se asoció con Coral Guardian para ofrecer a todos los héroes del océano un traje de neopreno que viene con la superpotencia de salvar los arrecifes de coral. El Hydroflex es un traje de buceo de 3 mm diseñado ecológicamente en neopreno no derivado del petróleo. Por cada traje Hydroflex vendido, Aqua Lung dará a Coral Guardian 1€ para apoyar su misión de salvar los arrecifes de coral mediante el empoderamiento de las comunidades costeras locales.

Más información en [coralguardian.org](http://coralguardian.org)

*Every day, the local teams of Coral Guardian watch over the baby corals they transplanted. They know a healthy reef means protecting the livelihood of their families. The success of the coral plantation is now inspiring coastal communities from all over the world to join forces.*

*In 2021 Aqua Lung teamed up with Coral Guardian to offer all ocean heroes a wetsuit which comes with the superpower of saving coral reefs. The Hydroflex is a 3mm wetsuit eco-designed in non-petroleum-based neoprene. For each Hydroflex suit sold, Aqua Lung will give Coral Guardian 1€ to support their mission to save coral reefs by empowering local coastal communities.*

*Learn more on [coralguardian.org](http://coralguardian.org)*



FOREVER  
BLUE



Desde 2019, mejoramos el embalaje del regulador para proponer una solución más sostenible y ecológica. Nuestras cajas están ahora hechas de cartón reciclado, y sin plástico en su interior.

### Regulador de envases ecológicos

*Since 2019, we upgraded the regulator packaging to propose a more sustainable and eco-friendly solution. Our boxes are now made from a recycled cardboard, and without plastic inside.*

# Reguladores | Regulators

Aqua Lung es la marca de referencia para reguladores de buceo moderno. Un regulador de buceo Aqua Lung le ofrece la posibilidad de respiración, confort, control y máximo rendimiento.

La historia de Aqua Lung está estrechamente ligada a la historia del regulador de buceo. Le invitamos a que se una a nosotros en esta aventura eligiendo el regulador adecuado para inmersiones seguras y cómodas.

*Aqua Lung' is synonymous with the scuba regulator - we invented it. So, it stands to reason that we continue to lead the way with the best underwater breathing devices available today. An Aqua Lung scuba regulator offers you the best in comfort, value, ease of breathing, control and peak performance.*



LEG3ND  
Elite



LEG3ND



LEG3ND  
MBS



Mikron



Core / Core Suprême



Titan



Calypso



## Sistema de cierre automático Auto Closure Device System

Cuando la primera etapa no está conectada a la grifería, el Dispositivo de Cierre Automático (ACD) mantiene la entrada cerrada para proteger las partes internas de la primera etapa de la contaminación y el agua corrosiva.

- Preserva la lubricación interna.
- Mantiene el filtro de entrada limpio y seco.
- Disponible en Din 300b y Estribo 232b
- Sistema patentado US20060157123.

*When the first stage is not connected to a cylinder valve, the Auto Closure Device (ACD) keeps the inlet shut to protect the first stage internal parts from contamination and corrosive water.*

- Preserves the internal lubrication.
- Keeps the inlet filter clean and dry.
- Available Din 300b Yoke 232b
- Patented system US20060157123

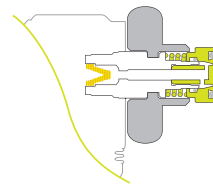

Regulador DIN desconectado,  
> regulador cerrado.

Din regulator off line  
> regulator **closed**

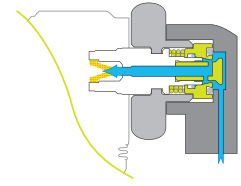

Regulador DIN conectado,  
> regulador abierto.

Din regulator connected  
> **open** regulator

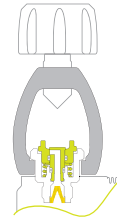

Regulador Estribo desconectado,  
> regulador cerrado.

Yoke regulator off line  
> regulator **closed**

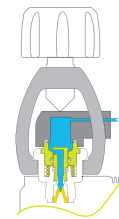

Regulador Estribo conectado,  
> regulador abierto.

Yoke regulator connected  
> **open** regulator

## Asiento de alta presión /High-pressure seat 20 años de fiabilidad / 20 years of reliability

El asiento de alta presión (HP) es el corazón del regulador.

Con cada respiración del buceador, la válvula de alta presión se abre y se vuelve a cerrar. El asiento debe crear un sellamiento perfecto cada vez, y proporcionar una precisión

consistente de la presión de trabajo media. Es crucial seleccionar la mezcla perfecta de materiales para conseguir fiabilidad a lo largo de los años de uso del regulador.

Gracias a materiales patentados y un proceso de adhesión sobremoldeada, el diseño único del sellamiento Aqua Lung ha demostrado ser un referente sin importar lo extremas que puedan ser las condiciones en las que se usen los reguladores. Cada sellamiento balanceado de alta presión es compatible con 300 bar y ha sido inspeccionado muchas veces en las instalaciones de Aqua Lung en Carros, Francia, para garantizar los más altos niveles de calidad en su fabricación.

Durante los últimos veinte años, esta válvula se ha instalado en millones de reguladores y ha demostrado ser excepcionalmente fiable.



*The high-pressure seat is the "heart" of a regulator. With every breath a diver takes, the high-pressure valve opens and closes again. The seat must create the perfect seal every time, providing consistent accuracy of the medium working pressure. It is crucial to select the perfect blend of materials in order*

*to achieve reliability over the years of regulator usage.*

*Thanks to proprietary materials and a specific overmolding adhesion process, Aqua Lung's unique, patented seat design has proven to be a benchmark regardless of the often extreme conditions their regulators are used in. Each balanced high pressure seat is 300 bar compatible and was individually inspected multiple times at Aqua Lung's facility in Carros, France, to guarantee the highest manufacturing quality levels.*

*For the past 20 years, this valve has been installed into over one million regulators and it has proven to be exceptionally reliable.*

## Boquilla Comfo-Bite™

La boquilla patentada (US4862903) Comfo Bite™ reduce la fatiga de la mandíbula y asegura la segunda etapa más comfortable.

*Patented (US4862903) Comfo Bite™ mouthpiece reduces jaw fatigue and secures the second stage more comfortably.*





LEG3ND ELITE



LEG3ND MBS



LEG3ND

PRIMERA ETAPA   FIRST STAGE		LEG3ND ELITE	LEG3ND MBS	LEG3ND
Membrana sobrecompensada para más rendimiento	Auto-balanced diaphragm for superior performance	•	•	•
Membrana compensada	Balanced diaphragm	•	•	•
Pistón en línea	High flow in-line piston			
El dispositivo ACD System impide entradas de agua en la 1ª etapa	Automatic Closure Device (ACD) seals out water from the first stage inlet	•	•	•
Cámara Common Rail sobredimensionada	Over sized Common Rail chamber	•	•	•
Nº de salidas de presión media / alta	# of Medium Pressure / High Pressure ports	4/2	4/2	4/2
Disponibilidad en conexión DIN	Din connector available	300 bar	300 bar	300 bar
Nitrox compatible hasta el 40%. Fuera U.E..	Nitrox compatible up to 40% out of the box. Out of CE only	•	•	•
Trabajo de la respiración	WOB (Work Of Breathing)	0,70 J/l	0,70 J/l	0,70 J/l
Peso	Weight	Estribo 957g / DIN 747g	Estribo 957g / DIN 747g	Estribo 957g / DIN 747g
SEGUNDA ETAPA   SECOND STAGE				
Sistema compensado para respirar sin esfuerzo	Pneumatically balanced for effortless inhalation	•	•	•
Palanca ajuste para controlar el esfuerzo respiratorio	Inhalation adjustment feature to control breathing effort	•		
Ajuste combinado MBS	Combined MBS adjustment		•	
Palanca ajuste Venturi para reducir riesgos flujo continuo	Venturi Adjustment Switch to control air flow	•		•
La Boquilla Comfo Bite reduce el cansancio de la mandíbula	Comfo Bite mouthpiece eliminates jaw fatigue	•	•	•
Peso	Weight	260g	230g	227g
CARACTERÍSTICAS EN AGUAS FRÍAS   COLDWATER FEATURES				
Cámara ambiental estanca, reduce la formación de hielo, mantiene el mecanismo limpio y seco	Environmentally sealed to reduce freezing and keep mechanism clean and dry	•	•	•
Intercambiadores térmicos	Heat exchanger	•	•	•
Cubre labios, protege del frío	Lip shield for added warmth	•	•	•



Mikron



Core Suprême



Core



Titan



Calypso

PRIMERA ETAPA   FIRST STAGE		Mikron	Core Suprême	Core	Titan	Calypso
Membrana sobrecompensada para más rendimiento	Auto-balanced diaphragm for superior performance					
Membrana compensada	Balanced diaphragm	•	•	•	•	
Pistón en línea	High flow in-line piston					•
El dispositivo ACD System impide entradas de agua en la 1ª etapa	Automatic Closure Device (ACD) seals out water from the first stage inlet	•	•	•	Option	Option (Solo con Estribo)
Cámara Common Rail sobredimensionada	Over sized Common Rail chamber					
Nº de salidas de presión media / alta	# of Medium Pressure / High Pressure ports	4/2	4/2	4/2	4/2	4/1
Disponibilidad en conexión DIN	Din connector available	300 bar	300 bar	300 bar	300 bar	200 bar
Nitrox compatible hasta el 40%. Fuera U.E..	Nitrox compatible up to 40% out of the box. Out of CE only	•	•	•	•	•
Peso	Weight	Estribo 640g / DIN 470g	Estribo 755g / Din 525g	Estribo 720g / Din 490g	Estribo 690g / Din 460g	Estribo 645g / Din 400g
SEGUNDA ETAPA   SECOND STAGE						
Sistema compensado para respirar sin esfuerzo	Pneumatically balanced for effortless inhalation	•	•	•		
Palanca ajuste para controlar el esfuerzo respiratorio	Inhalation adjustment feature to control breathing effort	•				
Ajuste combinado MBS	Combined MBS adjustment					
Palanca ajuste Venturi para reducir riesgos flujo continuo	Venturi Adjustment Switch to control air flow		•	•		
La Boquilla Comfo Bite reduce el cansancio de la mandíbula	Comfo Bite mouthpiece eliminates jaw fatigue	•	•	•	•	•
Peso	Weight	140g	200g	180g	175g	175g
CARACTERÍSTICAS EN AGUAS FRÍAS   COLDWATER FEATURES						
Cámara ambiental estanca, reduce la formación de hielo, mantiene el mecanismo limpio y seco	Environmentally sealed to reduce freezing and keep mechanism clean and dry		•			
Intercambiadores térmicos	Heat exchanger		•			
Cubre labios, protege del frío	Lip shield for added warmth		•			
Trabajo de la respiración	WOB (Work Of Breathing)	1,1 J/l	0,84 J/l	0,84 J/l	1 J/l	1 J/l



# LEG3ND



Desde 2002, los reguladores Aqua Lung Legend han sido sinónimo de un confort respiratorio inigualable. Para la tercera generación, nuestros ingenieros fueron más allá del diseño de estos reguladores de buceo Leg3nd de última generación. Simplificaron la línea con una sola primera etapa compatible con las tres versiones de la segunda etapa y con cualquier condición submarina.

Los buceadores apasionados pueden elegir su segunda etapa entre tres modelos, dependiendo de cuánto quieran personalizar su flujo de aire bajo el agua. Desde aguas tropicales hasta aguas heladas, desde arrecifes poco profundos hasta naufragios, desde mares tranquilos hasta fuertes corrientes, el regulador Aqua Lung Leg3nd es la opción perfecta para cualquier aventura de buceo.

*Since 2002, the Aqua Lung Legend regulators have been synonymous with unparalleled breathing comfort. For the third generation, our engineers went above and beyond designing these state-of-the-art Leg3nd diving regulators. They simplified the line-up with a single first stage compatible with all three versions of the second stage and any underwater condition. Passionate divers can choose their second stage from three models, depending on how much they want to customize their airflow underwater. From tropical to icy cold water, from shallow reefs to deep shipwrecks, from calm seas to strong currents, the Aqua Lung Leg3nd regulator is the perfect option for any dive adventure.*

Auto-Compensado (conocido como Sobrecompensado)  
Auto-Balanced (also known as Over-Balanced)

## Primera etapa

- Cuando la primera etapa no está conectada a la válvula de la botella, el Mecanismo de Autocierre (ACD por sus siglas en inglés) mantiene la válvula de aspiración cerrada para proteger las partes internas de la primera etapa de la contaminación y el agua corrosiva.
- Preserva la lubricación interna.
- Mantiene el filtro de la válvula de aspiración limpio y seco.
- Más seguro para porcentajes de oxígeno elevados.
- Un rendimiento excepcional en agua fría que se consigue gracias a tres propiedades modernas Aqua Lung anticongelantes:
  1. Donde no hay humedad, no hay hielo: la cámara seca integrada del LEG3ND mantiene los componentes internos limpios y secos ya que los aísla del exterior.
  2. Las líneas profundas crean un área superficial para el intercambio de calor que ayuda a evitar la formación de hielo en el mecanismo (+30% vs Glacia / +70% vs Legend 2).
  3. El tapón sobremoldeado retarda la formación de hielo en el diafragma externo.
- Autocompensado (también llamado sobrecompensado).
- La presión de trabajo se incrementa progresivamente para mantener la respiración en estado óptimo: dependiendo en la profundidad del buceador, la presión de trabajo de la primera etapa se eleva automáticamente para contrarrestar la creciente densidad del aire que se respira.
- Los tornillos ergonómicos Estribo y DIN están hechos de un material doble de «agarre suave» para proporcionar una sujeción mejor cuando se instala o se quita la primera etapa –especialmente con las manos frías.
- El tornillo Estribo troquelado evita la retención de agua.
- El tapón de protección ACD especializado va acoplado al cuerpo del regulador para proteger la válvula de aspiración y el sistema ACD de los daños por impacto.
- Los puertos HP y MP están perfectamente posicionados para proporcionar una ruta del manguito óptima.

## Segunda etapa

- Los nuevos canales de apertura con cubierta frontal permiten que el agua fluye hacia los lados sobre el diafragma
- Las aberturas radiales evitan los flujos continuos mientras se bucea con corrientes fuertes
- Aberturas más anchas para reducir el pico de flujo respiratorio en un impresionante 20 %.
- La nueva cubierta de la purga sobremoldeada está hecha de elastómero con un efecto suave al tacto.
- Purga de aire sobremoldeada
- El área superficial de mayor tamaño hace que la purga del regulador sea más sencilla
- El controlador de purga de profundidad optimiza el flujo de aire con el mínimo esfuerzo
- La boquilla Comfobite patentada reduce la fatiga en la mandíbula y asegura la segunda etapa de una forma más cómoda.
- Las abrazaderas reutilizables y desmontables de la boquilla permiten cambiar de boquilla de una forma simple y sin necesidad de herramientas y evitando los desechos plásticos.
- El intercambiador de calor más grande ayuda a evitar la congelación del mecanismo de la segunda etapa
- Deflector del canal de aire
- Dirige el flujo de aire durante la fase de inhalación
- El deflector hidrodinámico de dos materiales reduce el esfuerzo al exhalar
- Manguera ligera y flexible (solo 132 g) Aqua Flex con protectores duales.

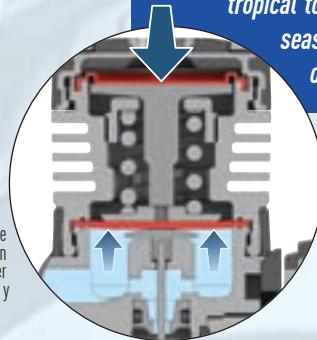

## First Stage

- When the first stage is not connected to a cylinder valve, the Auto Closure Device (ACD) keeps the inlet shut to protect the first stage internal parts from contamination and corrosive water.
- Preserves the internal lubrication.
- Keeps the inlet filter clean and dry.
- Safer for elevated percentages of oxygen.
- Exceptional cold-water performance is achieved by modernizing Aqua Lung's three anti-freeze properties:
  1. Where there's no moisture, there's no ice: The LEG3ND's integrated dry chamber keeps inner components clean and dry by isolating them from the outside environment.
  2. Deep ribs create a large heat exchange surface area that helps to prevent ice forming on the mechanism (+30% vs Glacia / +70% vs Legend 2)
  3. The new overmolded cap delays ice forming over the external diaphragm.
- Auto-Balanced (also known as Over-Balanced) :  
While most modern regulators can compensate tank air pressure drops as you scuba dive, they can't balance the variations of the ambient hydrostatic pressure as you descend deeper.  
The Aqua Lung Leg3nd's first stage overcompensates the interstage pressure to lower the breathing effort. It is all about reaching natural airflow, whatever the depth, whatever the currents.
- Progressive increase of the working pressure to maintain optimum breathing efforts: Depending on the diver's depth, the working pressure of the first stage is automatically elevated to counteract the increased breathing air density.
- Ergonomically shaped DIN and YOKE screws made of a bi-material "Soft Grip" surface provide a better hold when installing or removing the first stage – especially with cold hands.
- Channelled YOKE screw to prevent water retention.
- Specialized ACD Dust cap attached to the regulator body to protect the inlet fitting and the ACD system from impacts or damage.
- Perfectly positioned HP and MP ports provide optimal hose routing.

## Second Stage

- New front cover opening channels allow water to flow sideways over the diaphragm
- o Radial openings to prevent freeflows when diving in stronger currents
- o Openings widened to reduce peak inspiratory flow by an impressive 20%.
- New overmolded exhaust cover made of elastomer with a "soft touch" effect.
- Overmolded air purge
- o Wide surface area makes regulator purging easier
- o Purge depth controller optimizes air flow with minimal effort
- Patented Comfobite mouthpiece reduces jaw fatigue and secures the second stage more comfortably.
- Detachable and reusable mouthpiece clamp allows a quick and simple tool-free mouthpiece change without plastic waste.
- The enlarged heat exchanger helps to prevent freezing of the second stage mechanism
- Air channel deflector
- o Directs the air flow evenly during the inhalation phase
- o Streamlined bi-material deflector lowers the exhalation effort
- Flexible and lightweight (just 132g) Aqua Flex hose with dual protectors

# LEG3ND ELITE ESTRIBO Y DIN

El LEG3ND ELITE proporciona a los buceadores capacidades sin precedentes, ya que proporciona la precisión perfecta y aumenta la ergonomía. Los buceadores avanzados valoran los microajustes independientes para calibrar sus propias preferencias de respiración.

*The LEG3ND ELITE gives divers unprecedented capabilities by providing perfect precision and enhanced ergonomics at your fingertips. Advanced divers appreciate the independent micro adjustments to fine-tune their own individual breathing preferences.*

Botón de ajuste de la inhalación:  
permite al buceador ajustar de forma precisa la sensibilidad del esfuerzo de apertura.

- En la posición mínima la ayuda de la válvula se minimiza, lo que conlleva una sensibilidad del esfuerzo de apertura menor.
- En la posición máxima, la ayuda de la válvula se maximiza, lo que conlleva una sensibilidad del esfuerzo de apertura mayor.



Elastómero sobremoldeado con efecto «tacto suave»: el intercambiador ergonómicamente diseñado controla perfectamente el ajuste de Venturi, bien permitiendo o bien controlando el flujo continuo natural.



*Inhalation adjustment knob: Allows the diver to precisely adjust the opening effort sensitivity.*

- At "MIN" position the assistance of the valve is minimized, resulting in lower opening effort sensitivity.
- At "MAX" position the assistance of the valve is maximized, resulting in higher opening effort sensitivity.

*Overmolded with "soft touch" elastomer, the ergonomically designed switch perfectly controls the venturi effect, either allowing or containing a natural freeflow.*



CPN	DESCRIPCIÓN / DESIGNATION	
RG148004	LEG3ND ELITE ESTRIBO	LEG3ND ELITE Yoke
RG148005	LEG3ND ELITE DIN	LEG3ND ELITE DIN
RC124112	PACK LEG3ND ELITE ESTRIBO + OCTOPUS + MANÓMETO + BOLSA REGULADOR	PACK LEG3ND ELITE ETRIER + OCTO + MANO + BAG
RC124113	PACK LEG3ND ELITE DIN + OCTOPUS + MANÓMETO + BOLSA REGULADOR	PACK LEG3ND ELITE DIN + OCTO + MANO + BAG



# LEG3ND MBS Estribo y DIN

La primera inhalación bajo el agua es el comienzo de una nueva aventura. La combinación revolucionaria del ajuste de Venturi y el ajuste del esfuerzo de inhalación es natural e intuitivo. El Sistema de Control de la Respiración de Aqua Lung (MBS) permite al buceador controlar ambos con un simple giro. Todas las profundidades, todas las condiciones, todas las inmersiones – el MBS se adaptará.

*The first inhalation under water is the start of a new adventure. The revolutionary combination of venturi effect and inhalation effort adjustment is natural and intuitive. Aqua Lung's Master Breathing System allows divers to control both in one simple rotation. All depths, all conditions, all dives - MBS will adapt.*

El Sistema de Control de la Respiración (MBS) es una nueva forma de ajustar el confort en la segunda etapa. El buceador puede controlar el confort en la respiración con un simple giro. El MBS es un ajuste único combinado: controla el esfuerzo de inhalación y el ajuste de Venturi automáticamente.

Con el MBS en posición máxima: La inyección de la corriente de aire no tiene restricciones y el flujo se maximiza.

Con el MBS en la posición mínima (solo un giro completo): El muelle está comprimido completamente y el esfuerzo de inhalación es unos 3 mbar más alto.

Un flujo continuo se contiene cuando la hoja del ajuste Venturi restringe la válvula de inyección de salida.

*The Master Breathing System is a new way to adjust the comfort on a second stage. The diver can perfectly master breathing comfort in one simple rotation. The MBS is a unique combined adjustment, it controls the inhalation effort and the venturi effect simultaneously.*

*With the MBS on minimum position (only one full rotation): The spring is fully compressed and the inhalation effort is about 3 mbar higher. A free flow is contained when the venturi blade restricts the injection outlet.*

*With the MBS on maximum position :*  
*The injection of the airstream is unrestricted and the flow is maximized.*

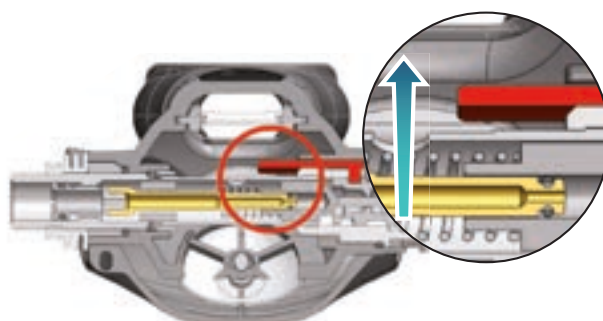

MBS en posición mínima

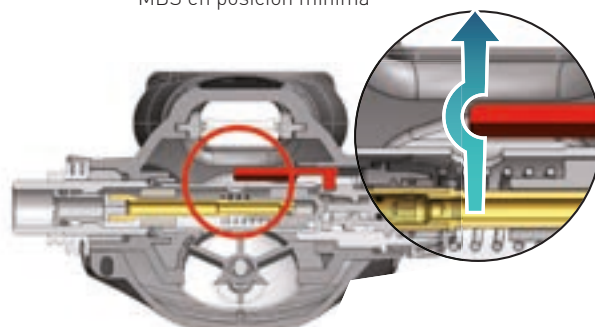

MBS en posición máxima



CPN	DESCRIPCIÓN / DESIGNATION	
RG148002	LEG3ND MBS ESTRIBO	LEG3ND MBS Yoke
RG148003	LEG3ND MBS DIN	LEG3ND MBS DIN
RQ132113	PACK LEG3ND MBS ESTRIBO + OCTOPUS	Pack LEG3ND MBS Yoke + octo
RQ132114	PACK LEG3ND MBS DIN + OCTOPUS	Pack LEG3ND MBS DIN + octo

## LEG3ND Estribo y DIN

Cuando el rendimiento es tu principal prioridad, LEG3ND es la respuesta. El LEG3ND comparte las mismas prestaciones respiratorias que el LEG3ND ELITE y el LEG3ND MBS. El conocido ajuste de Venturi ahora cuenta con un diseño actualizado y ergonómico. Porque tus sensaciones y emociones se amplifican en el mundo submarino, puedes centrarte en lo importante: sentirte libre.

*When performance is your highest priority, LEG3ND is the answer. The LEG3ND shares the same breathing characteristics with the LEG3ND ELITE and LEG3ND MBS. The familiar venturi switch now features an updated and ergonomic design. Because your sensations and emotions are amplified in the underwater world, you can focus on what matters: feeling free.*

Elastómero sobremoldeado con efecto «tacto suave»: la palanca ergonómicamente diseñada controla perfectamente el ajuste de Venturi, permitiendo y controlando el flujo continuo natural.

*Overmolded with "soft touch" elastomer, the ergonomically designed switch perfectly controls the venturi effect, either allowing or containing a natural freeflow.*



CPN	DESCRIPCIÓN / DESIGNATION	
RG148000	LEG3ND ESTRIBO	LEG3ND Yoke
RG148001	LEG3ND DIN	LEG3ND DIN
RQ132115	PACK LEG3ND ESTRIBO + OCTOPUS	Pack LEG3ND Yoke + octo
RQ132116	PACK LEG3ND DIN + OCTOPUS	Pack LEG3ND DIN + octo

## LEG3ND Partner DIN y Estribo

Una versión Partner Center de la primera etapa con el Octopus, cada uno con un número de serie único, una excelente elección para una fuente de aire alternativa. El largo latiguillo de color amarillo brillante de la segunda etapa permite compartir fácilmente los compañeros y la visibilidad durante las inmersiones. La Leg3nd Partner es una excelente opción para equipar botellas laterales o botellas de parada de seguridad. Este regulador de agua fría está aprobado por la CE.

*A Partner Center version of the first stage with Octopus, each with a unique serial number, an excellent choice for an alternative air source. The long bright yellow hose on the second stage allows for easy buddy sharing and visibility during dives. The Leg3nd Partner is an excellent choice for equipping pony bottles or safety stop cylinders. This cold water regulator is CE approved.*



CPN	DESCRIPCIÓN / DESIGNATION	
RG148006	LEG3ND PARTNER ESTRIBO	LEG3ND Partner Yoke
RG148007	LEG3ND PARTNER DIN	LEG3ND Partner DIN



## Core ACD

Un regulador dentro de la gama de primeras y segundas etapas compensadas, inspirado en el ADN de los reguladores AQUA LUNG. Un valor seguro durante muchos años.

Beneficiate de la tecnología ACD (Auto Closure Device).

El modelo SUPRÊME dispone de una primera etapa protegida con un kit estanco.

El regulador Core puede ser revisado cada 2 años.

*This mid-range regulator is balanced on first and second stages, it is our core range. It represents the DNA of the Aqua Lung regulators. It is certainly the best value for the next coming years. It benefits from the patented ACD technology. The first stage is fully protected even when the regulator is not under pressure. The Aqua Lung Core can be reviewed every 2 years.*



## Core ACD Suprême



## Características

### CARACTERÍSTICAS 1A ETAPA

- Tipo: membrana compensada con sistema ACD
- Mecanismo: en T
- Material: latón matrizado cromado en multicapa
- Asiento extraíble: en inox.
- Presión de trabajo a 200b: 1450 l/min
- Conexión: DIN 300b o ESTRIBO 232b
- Protector: poliuretano
- Peso en DIN: 510g.
- Peso en ESTRIBO: 700g.
- Salidas HP: 2
- Salidas MP: 4

### CARACTERÍSTICAS 2A ETAPA

- Tipo: compensada a demanda
- Mecanismo: válvula aval
- Material: silicona en el diafragma y en la válvula de exhaustación – ABSPC para el cuerpo – poliuretano para el frontal de la purga
- Aguas frías: sí, en versión SUPRÊME
- Regulación de venturi: sí
- Valor de apertura:
  - CORE: 2.5 a 3.5 mbar
  - CORE SUPRÊME: 3.3 a 4.3 mbar
- Peso: 175g. Core y 178g Core SUPRÊME
- Longitud del latiguillo: 730mm

## Features

- **Auto Closure Device (ACD)** - keeps water out of the first stage inlet by automatically closing as the CORE is removed from the cylinder valve.
  - Preserves the internal lubrication.
  - Keeps the inlet filter clean and dry.
  - Available Din 300b Yoke 232b
  - Patented system US20060157123.
- The balanced diaphragm first stage provides superior, consistent performance.
- The pneumatically-balanced second stage results in smooth and easy breathing.
- Available in yoke (3300 psi / 232 bar max) or din (4350 psi / 300 bar max).
- The T-shape of the first stage optimizes the location of the 4 MP ports and 2 HP ports.
- Uses parts that are common to other Aqua Lung models for easier servicing.
- The easy-to-grip venturi lever prevents unwanted freeflow at the surface while giving a performance boost at depth.
- Equipped with Aqua Lung's patented Comfo-bite™ mouthpiece along with a reusable mouthpiece clamp.

### VERSION SUPRÊME (PARA AGUAS FRIAS)

- Un regulador dentro de la gama de primeras y segundas etapas compensadas, inspirado en el ADN de los reguladores AQUA LUNG. Un valor seguro durante muchos años.
- Beneficiate de la tecnología ACD.
- El modelo SUPRÊME dispone de una primera etapa protegida con un kit estanco.
- Esfuerzo de rotura : 3,3 a 4,3 mbar.
- Peso: 178 g.

### SUPRÊME VERSION (FOR WATER COLDER THAN 50°F / 10°C)

- The SUPRÊME version includes a heat exchanger (patented) which surrounds the valve mechanism, dissipates the cold caused by gas expansion while drawing in the warmth of the ambient water.
- The SUPRÊME cold water version is resistant to freezing when diving in waters colder than 50°F / 10°C.
- The SUPRÊME version is equipped with an environmental dry chamber on the first stage and a lip shield on the second stage.
- Cracking effort : 3,3 to 4,3 mbar.
- Weight : 178 g.

CPN	DESCRIPCIÓN / DESIGNATION
RG129112	CORE ACD - DIN CORE ACD - DIN
RG129111	CORE ACD - ESTRIBO CORE ACD - YOKE
RQ131111	CORE ADC - ESTRIBO CON OCTOPUS CORE ACD - YOKE With Octopus
RG129114	CORE SUPRÊME - DIN CORE Suprême - DIN
RG129113	CORE SUPRÊME - ESTRIBO CORE Suprême - YOKE
RQ131112	CORE SUPRÊME - DIN CON OCTOPUS CORE SUPRÊME - DIN With Octopus
RP113111	CORE SUPRÊME - DIN CON PARTNER CORE SUPRÊME - DIN With Partner
RC125111	PACK CORE ESTRIBO 300 B + OCTOPUS CORE + MANÓMETRO + BOLSA REGULADOR CORE SUPRÊME - DIN With Octopus + gauge/bag
RC125112	PACK CORE SUPRÊME DIN 300 B + OCTOPUS CORE + MANÓMETRO + BOLSA REGULADOR Pack CORE SUPRÊME DIN 300 B + OCTOPUS CORE + PG + EXPLORER REGULATOR BAG

## Core Partner Suprême ACD



Una versión Partner Center de la primera etapa con el Octopus, cada uno con un número de serie único, una excelente elección para una fuente de aire alternativa. El largo latiguillo de color amarillo brillante de la segunda etapa permite compartir fácilmente con los compañeros y la visibilidad durante las inmersiones. El Core Partner SUPRÊME es una excelente opción para equipar botellas laterales o botellas de parada de seguridad. Este regulador de agua fría está aprobado por la CE.

*A Partner Center version of the first stage with Octopus, each with a unique serial number, an excellent choice for an alternative air source. The long bright yellow hose on the second stage allows for easy buddy sharing and visibility during dives. The Core Partner Suprême is an excellent choice for equipping pony bottles or safety stop cylinders. This cold water regulator is CE approved.*

CPN	DESCRIPCIÓN / DESIGNATION
RG129115	CORE PARTNER SUPRÊME ACD DIN CORE PARTNER SUPRÊME ACD - DIN

# Mikron ACD

## Características 1a etapa

- El tamaño y peso reducidos convierten al Mikron en la elección ideal para los viajeros.
- Nuevo dispositivo de cierre automático incorporado (ACD): evita que el agua entre en la primera etapa cerrando automáticamente a medida que el núcleo sale de la válvula.
  - Evita que se elimine la lubricación interna.
  - Más seguro frente a porcentajes elevados de oxígeno.
- Dimensiones compactas y un bajo peso, combinando el confort con una exclusiva experiencia de buceo
- Un latiguillo trenzado, con un peso inferior a 141gr., que ofrece flexibilidad, confort y una excelente capacidad de transporte
- La primera etapa es de membrana compensada con 2 puertos de HP (7/16) y 4 puertos de MP (3/8)
- Un sellado que respeta el medio ambiente y proporciona un excelente rendimiento en todo momento
- Disponible en versión internacional (232 bar / 3.300 psi máx.) o DIN (300 bar / 4.350 psi máx.)
- La forma de T de la primera etapa optimiza la ubicación de los 4 puertos de conexión de MP y los 2 puertos de HP
- Utiliza piezas habituales en otros modelos Aqua Lung un mantenimiento sencillo
- Compatible con hasta un 40 % de O<sub>2</sub>.

## Características 2a etapa

- Segunda etapa equilibrada neumáticamente que permite una respiración suave y sencilla
- La segunda etapa posee una perilla de ajuste que permite al buceador optimizar el esfuerzo de apertura. En la posición «Mini», aumenta el esfuerzo de apertura, ideal para evitar el flujo libre en la superficie. En la posición «Maxi», se reduce el esfuerzo de inhalación, reduciendo el trabajo necesario durante la respiración
- Equipado con la boquilla patentada de Aqua Lung Comfo-Bite™ junto con una brida reutilizable. Se suministra con una boquilla Comfo-Bite™ más pequeña diseñada para bocas de menor tamaño y un puente de silicona desmontable que se ajusta al paladar superior.

## First Stage

- The reduced size and weight makes the Mikron the ideal choice for travelers.
- Auto Closure Device (ACD) - keeps corrosive water out of the first stage inlet by automatically closing as the regulator is removed from the cylinder valve.
  - Preserves the internal lubrication.
  - Keeps the inlet filter clean and dry.
  - Available Din 300b Yoke 232b
  - Patented system US20060157123.
- Compact dimensions and low weight blend comfort with a unique diving experience
- A braided hose, weighing less than 5 oz., provides flexibility, comfort and excellent transportability
- The first stage is a balanced diaphragm type that sports 2 HP ports (7/16) and 4 MP ports (3/8)
- Available in yoke (232 bar / 3,300 psi max) or din (300 bar / 4,350 psi max)
- The T-shape of the first stage optimizes the location of the 4 MP ports and 2 HP ports
- Uses parts that are common to other Aqua Lung models for easier servicing
- Compatible with up to 40% O<sub>2</sub> right out of the box (except EC countries).

## Second Stage

- Pneumatically-balanced second stage allows for smooth, easy breathing
- The second stage has an adjustment knob that allows the diver to optimize the opening effort. In the "Mini" position, the opening effort is increased, which is ideal for avoiding free flows at the surface. In the "Maxi" position, the inhalation effort is lowered, reducing the work of breathing
- Equipped with Aqua Lung's patented Comfo-Bite™ mouthpiece along with a reusable mouthpiece clamp. It is supplied with a smaller Comfo-Bite™ mouthpiece designed for smaller mouths, and a detachable silicone bridge which fits across the upper palate

El Mikron es el regulador más pequeño y ligero de la colección Aqua Lung. Específicamente diseñado para los buceadores que viajan y prefieren llevar su propio equipo a sus aventuras de buceo, permite lograr un gran rendimiento en un paquete compacto. Equipado con nuestro dispositivo de cierre automático patentado y la boquilla Comfo-Bite™, además de una segunda etapa equilibrada neumáticamente, todo está preparado para una experiencia respiratoria agradable y placentera en tu próxima aventura por el mundo.

*The Mikron is the smallest and lightest regulator in the Aqua Lung collection. Specifically designed for traveling divers who prefer to bring their own equipment on their diving adventures, it packs great performance into a compact package. Equipped with our patented auto-closure device (ACD) and Comfo-Bite™ mouthpiece, plus a pneumatically-balanced second stage, you're all set for a smooth, easy breathing experience for your next globe-trotting adventure.*



CPN	DESCRIPCIÓN / DESIGNATION	
RG125112	MIKRON ACD BLACK DIN	MIKRON ACD BLACK DIN
RG125111	MIKRON ACD BLACK ESTRIBO	MIKRON ACD BLACK YOKE
RQ124112	MIKRON ACD BLACK DIN + OCTOPUS	MIKRON ACD BLACK DIN With Octopus
RQ124111	MIKRON ACD BLACK ESTRIBO + OCTOPUS	MIKRON ACD BLACK YOKE With Octopus



# Titan

El regulador Titan de tercera generación aporta innovadoras novedades manteniendo su excelente valor. El renovado regulador Titan integra la sensación de un peso ligero, una gran durabilidad y la facilidad de respiración de sus predecesores, al tiempo que se actualiza con un nuevo diseño. Ofrece un rendimiento excelente y un sencillo mantenimiento a un precio asequible.

*The third-generation Titan regulator brings new innovation while keeping its excellent value. The updated Titan regulator integrates the lightweight feel, rugged durability and easy-to-breathe functionality of its predecessors, while updating with a fresh design. It offers excellent performance and easy maintenance at an affordable price.*



## Características 1a etapa

- El mecanismo de diafragma equilibrado permite una fácil respiración y un continuo rendimiento, protegiendo al mismo tiempo las partes internas móviles de los efectos del entorno
- El diseño en T es compacto y proporciona una colocación óptima del tubo
- Su exclusivo cuerpo forjado utiliza una menor cantidad de bronce, haciéndolo más compacto y ligero que otros reguladores
- El revestimiento exterior de poliuretano protege las partes metálicas frente a los impactos
- Las conexiones de media y alta presión están situadas en una posición perfecta para permitir la correcta colocación del tubo.

## Características 2a etapa

- La exclusiva boquilla Comfobite, con puente superior patentado, reduce la fatiga de la mandíbula
- El clip extraíble y reutilizable facilita un cambio de boquilla rápido y sencillo
- Con un mantenimiento sencillo gracias a los pocos componentes y un fácil acceso a la válvula de descarga mediante un deflector acoplado. La palanca de Venturi ofrece un ajuste efectivo y progresivo gracias a un diseño ergonómico que facilita la manipulación, incluso con guantes
- La tapa frontal de purga construida en poliuretano proporciona una gran resistencia a la abrasión y el desgaste, protege frente a los impactos, permite una sencilla evacuación del agua y disminuye el esfuerzo de inhalación. Las aperturas laterales evitan el flujo libre cuando se encuentran frente a corrientes de agua o durante la conducción de un scooter
- El policarbonato reforzado permite una segunda etapa más robusta
- El deflector divide las burbujas para disminuir el ruido y proteger la válvula durante la expulsión del aire.

## First Stage

- *The balanced diaphragm mechanism allows for ease of breathing and consistent performance while protecting internal moving parts from the environment.*
- *The T-Shape design is compact and provides optimal hose routing.*
- *The unique forged body uses less brass, making it more compact and lighter weight than other regulators.*
- *The polyurethane outer skin protects metallic parts from shocks.*
- *The MP and HP outlets are perfectly positioned to for streamlined hose positioning.*
- *The open yoke screw helps avoid water retention.*

## Second Stage

- *The unique Comfobite mouthpiece, with the patented roof of mouth bridge, reduces jaw fatigue.*
- *The removable and reusable clip facilitates quick and easy mouthpiece changes.*
- *With few components and easy access to the exhaust valve through a clipped deflector, maintenance is easy. The in-line Venturi knob offers effective and progressive adjustments using an ergonomic design for easy manipulation, even with gloves.*
- *The polyurethane purge cover offers significant abrasion- and tear-resistance, protects from shocks, allows for easy water purging, and decreases inhalation effort. Side openings prevent free flow when facing into currents or riding a scooter.*
- *Reinforced polycarbonate makes the second stage stronger.*
- *The Deflector splits up bubbles to decrease noise and protect the valve from expiration.*

CPN	DESCRIPCIÓN / DESIGNATION	
RG128112	TITAN DIN	TITAN - DIN
RG128111	TITAN ESTRIBO	TITAN - YOKE
RQ133112	TITAN - DIN CON OCTOPUS	TITAN - DIN WITH OCTOPUS
RQ133111	TITAN - ESTRIBO CON OCTOPUS	TITAN - YOKE WITH OCTOPUS
RC126111	TITAN DIN + OCTOPUS + MANÓMETRO + BOLSA REGULADOR	TITAN - DIN WITH OCTOPUS + GAUGE/BAG
RC126112	TITAN ESTRIBO + OCTOPUS + MANÓMETRO + BOLSA REGULADOR	TITAN - YOKE WITH OCTOPUS + GAUGE/BAG

# Calypso

## Características 1a etapa

- El Calypso es compacto, fácil de llevar y de almacenar
- La tecnología de pistón de gran caudal garantiza una excelente fiabilidad y un alto rendimiento
- Disfruta de una presión media más estable gracias al pistón de gran diámetro. Diseñado con grandes orificios en los tapones de los extremos para una fácil limpieza, un mejor intercambio térmico y una mayor resistencia a la congelación. Construido con pocos componentes para un fácil mantenimiento. La versión con estribo incluye un segundo filtro que puede cambiarse sin desmontarlo y proporciona una mayor protección frente a la contaminación del aire
- Para los centros de buceo puede usarse una pegatina numerada para identificar el regulador, lo que facilita su alquiler y seguimiento
- El volante DIN posee ranuras para facilitar su manejo
- Evita la retención de agua con el tornillo de apertura
- El tapón antipolvo situado junto al cuerpo protege los accesorios de entrada DIN frente a los impactos.

## Características 2a etapa

- La exclusiva boquilla Comfobite, con puente superior patentado, reduce la fatiga de la mandíbula
- El clip extraíble y reutilizable facilita un cambio de boquilla rápido y sencillo
- Con un mantenimiento sencillo gracias a los pocos componentes y un fácil acceso a la válvula de descarga mediante un deflector acoplado
- La palanca Venturi ofrece un ajuste efectivo y progresivo gracias a un diseño ergonómico que facilita la manipulación, incluso con guantes.
- La tapa frontal de purga construida en poliuretano proporciona una gran resistencia a la abrasión y el desgaste, protege frente a los impactos, permite una sencilla evacuación del agua y disminuye el esfuerzo de inflado
- Las aperturas laterales evitan el flujo libre cuando se encuentran frente a corrientes de agua o cuando lleva un scooter
- El policarbonato reforzado permite una segunda etapa más robusta
- El deflector divide las burbujas para disminuir el ruido y proteger la válvula durante la expulsión del aire

\*Superó la prueba en aguas frías de acuerdo con la norma EN250A. Probado en agua a una temperatura entre 2° C y 4° C. El Calypso no está destinado a un uso en inmersiones en aguas muy frías, como en el caso de las inmersiones bajo hielo.

## First Stage

- The Calypso is compact, easy to pack and easy to store
- The high-flow piston technology ensures excellent reliability and high performance
- Enjoy more stable medium pressure out thanks to the large diameter piston. Designed with large holes in end caps for easy cleaning and better thermal exchange and improved resistance to freezing. Built with few components for easy maintenance. The yoke version includes a second filter, which can be change without dismantling and provides increased protection from polluted air
- For dive centers, a numbered sticker can be used to identify the regulator, easing the renting and tracking process (page 23)
- Triangular DIN hand wheel has ribs for easier handling
- Avoid water retention with the open yoke screw
- The dust cap adjacent to the body protects the DIN and yoke inlet fittings against shocks

## Second Stage

- The unique Comfobite mouthpiece, with patented roof of mouth bridge, reduces jaw fatigue
- The removable and reusable clip facilitates quick and easy mouthpiece changes
- With few components and easy access to the exhaust valve through a clipped deflector, maintenance is easy
- The in-line Venturi knob offers effective and progressive adjustments using an ergonomic design for easy manipulation, even with gloves.
- The polyurethane purge cover offers significant abrasion- and tear-resistance, protects from shocks, allows for easy water purging, and decreases inhalation effort
- Side openings prevent free flow when facing into currents or riding a scooter
- Reinforced polycarbonate makes the second stage stronger
- The Deflector splits up bubbles to decrease noise and protect the valve from expiration.

\*Satisfied the cold water test in accordance with the EN250A – tested in water between 2°C and 4°C. The Calypso is not intended for dives in very cold water like under ice diving.

CPN	DESCRIPCIÓN / DESIGNATION	
RG126113	CALYPSO DIN	CALYPSO - DIN
RG126111	CALYPSO ESTRIBO	CALYPSO - YOKE
RG126114	CALYPSO PACK 4 UNIDADES DIN	CALYPSO PACK 4 - DIN
RG126112	CALYPSO PACK 4 UNIDADES ESTRIBO	CALYPSO PACK 4 - YOKE
RG126116	CALYPSO - NITROX	CALYPSO - Nitrox

El fiable, robusto y renovado regulador Calypso es compacto, ligero y perfecto para los buzos principiantes y los centros de buceo. El Calypso ha sido el regulador de confianza durante décadas, imitado pero nunca igualado.

Rediseñado con un toque juvenil, el nuevo Calypso posee un nuevo y atractivo aspecto además de un atractivo precio. El Calypso es fiable y duradero, incluso en las condiciones más exigentes. Su diseño facilita el mantenimiento, es ligero, compacto y cómodo, convirtiéndolo en el modelo ideal para principiantes y para su uso en centros de buceo. Los centros de buceo sabrán apreciar que esta nueva versión es compatible con las anteriores.

*The reliable, robust and refreshed Calypso regulator is compact, lightweight and perfect for beginner divers and dive centers. The Calypso regulator has been a dependable favorite for decades and has been emulated, but never equaled.*

*Redesigned with a youthful twist, the new Calypso is has an attractive new look to go with its always attractive price. The Calypso is durable and dependable in even the most demanding conditions. Its easy-to-maintain, lightweight, compact and comfortable design makes it a great fit for beginners and for use in dive centers. Dive centers will appreciate that this new version is compatible with previous versions.*



# Calypso Partner



Una versión Partner Center de la primera etapa con el Octopus, cada uno con un número de serie único, una excelente elección para una fuente de aire alternativa. El largo latiguillo de color amarillo brillante de la segunda etapa permite compartir fácilmente los compañeros y la visibilidad durante las inmersiones.

El Calypso Partner es una excelente opción para equipar botellas laterales o botellas de parada de seguridad. Este regulador de agua fría está aprobado por la CE.

*A Partner Center version of the first stage with Octopus, each with a unique serial number, an excellent choice for an alternative air source. The long bright yellow hose on the second stage allows for easy buddy sharing and visibility during dives. The Calypso Partner is an excellent choice for equipping pony bottles or safety stop cylinders. This cold water regulator is CE approved.*

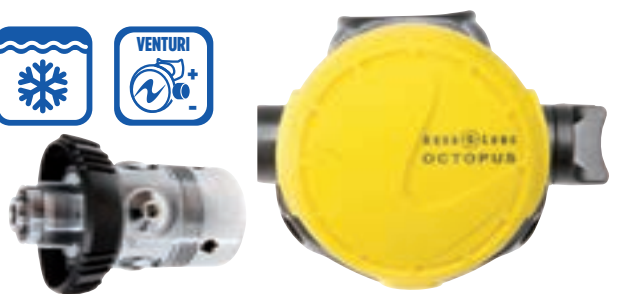

CPN	DESCRIPCIÓN / DESIGNATION	
RG126115	CALYPSO PARTNER - DIN	CALYPSO PARTNER - DIN
RG126117	CALYPSO PARTNER - NITROX	CALYPSO PARTNER - Nitrox



## LEG3ND Octopus



El LEG3ND Octopus proporciona el mismo gran rendimiento que la segunda etapa primaria LEG3ND.

- El LEG3ND Octopus está equilibrado neumáticamente, lo que da como resultado una respiración suave y fácil.
- La palanca de Venturi, fácil de agarrar, evita el flujo libre no deseado en la superficie al tiempo que aumenta el rendimiento en profundidad.
- Un intercambiador de calor (patentado) que rodea el mecanismo de la válvula disipa el frío causado por la expansión de gas mientras absorbe el calor del agua ambiental.
- Incluye una manguera amarilla de 39" y una cubierta frontal amarilla que facilita su ubicación en caso de emergencia.

*The LEG3ND octopus provides the same great performance as the LEG3ND primary second stage.*

- *The LEG3ND octopus is pneumatically-balanced resulting in smooth and easy breathing.*
- *The easy-to-grip venturi lever prevents unwanted freeflow at the surface while giving a performance boost at depth.*
- *A heat exchanger (patented) which surrounds the valve mechanism, dissipates the cold caused by gas expansion while drawing in the warmth of the ambient water.*
- *Includes 1m yellow hose and yellow front cover making it easy to locate in an emergency.*

CPN	DESCRIPCIÓN / DESIGNATION
RS119005	OCTOPUS LEG3ND LEGEND OCTOPUS

## Core Octopus



- Tipo: 2ª etapa compensada.
- Mecanismo: Válvula aval
- Material : Silicona en la boquilla, la membrana y la válvula de exhaustación  
- ABS para la caja  
- Poliuretano para la tapa blanda
- Ajuste de sensibilidad: No
- Ajuste de Venturi : Si
- Valor de apertura: De 3,3a 3,5 mbar.

*The CORE octopus provides the same great performance as the CORE primary second stage.*

- *The CORE octopus is pneumatically-balanced resulting in smooth and easy breathing.*
- *The easy-to-grip venturi lever prevents unwanted freeflow at the surface while giving a performance boost at depth.*
- *A heat exchanger (patented) which surrounds the valve mechanism, dissipates the cold caused by gas expansion while drawing in the warmth of the ambient water.*
- *Includes 39" yellow hose and yellow front cover making it easy to locate in an emergency.*

CPN	DESCRIPCIÓN / DESIGNATION
RS138111	OCTOPUS CORE CORE OCTOPUS
RS138112	OCTOPUS CORE PACK DE 4 CORE PACK 4 OCTOPUS

## Mikron Octopus



El Octopus Mikron es el perfecto complemento del regulador Mikron. Posee todas las características del Mikron con la ventaja de ser más visible.

- Octopus compensado, muy ligero.
- Visible, gracias a una tapa amarilla y 1 latiguillo trenzado Amarillo.

*Whether you own a Mikron regulator or not, this travelfriendly octopus is the one you want to take on your next dive trip.*

- *Pneumatically-balanced octopus is ideally suited for over-balanced first stages.*
- *An inhalation effort adjustment knob allows you to desensitize the unit while it's stowed for the dive preventing unwanted freeflow.*
- *High visibility 39" braided, yellow hose and high visibility yellow cover makes it easy to locate in an emergency.*

CPN	DESCRIPCIÓN / DESIGNATION
RS125111	MIKRON OCTOPUS MICKON OCTOPUS

# Calypso Octopus

- Desmontaje sin herramientas.
- Utilizable a la derecha como a la izquierda.
- Cuerpo de ABS reforzado con palanca de venturi en línea.
- Diseñado para las series Calypso y Titan.
- No recomendado para los reguladores sobrecompensados

*Compliment your Calypso and Titan regulators with this reliable, easy breathing octopus.*

- Mid-size, high performance octopus to compliment the Titan and Calypso regulators.
- High visibility 3/8" yellow hose and high visibility yellow cover makes it easy to locate in an emergency.
- The venturi lever prevents unwanted freeflow when not in use.
- Easy purge front cover.
- Not recommended for overbalanced regulators of the Legend series.



CPN	DESCRIPCIÓN / DESIGNATION	
RS137111	OCTOPUS CALYPSO TITAN	CALYPSO OCTOPUS
RS137112	OCTOPUS CALYPSO TITAN PACK X4	CALYPSO PACK 4 OCTOPUS

# Calypso Nitrox Octopus

- Estos equipos tienen las mismas características que los reguladores y octopus de aire incluyendo las especificaciones para las mezclas de oxígeno y oxígeno puro.
- Conexión M 26x2 300B según norma EN144-3.
- Compacto y potente.
- En la línea de ajuste Venturi.
- Una rejilla incorporada en el tee de escape crea burbujas de escape más finas para reducir el ruido.
- Para el Calypso y el Titán.
- No se recomienda para los reguladores sobrecompensados de la serie Legend.

- *Compact and powerful.*
- *In line Venturi Adjustment.*
- *A grid built into the exhaust tee creates finer exhaust bubbles for less noise.*
- *For Calypso and Titan.*
- *Not recommended for overbalanced regulators of the Legend series.*



CPN	DESCRIPCIÓN / DESIGNATION	
RS137113	CALYPSO / TITAN NITROX OCTOPUS	CALYPSO OCTOPUS NITROX



# Kits de mantenimiento / Service Kits Kits de transformación / Conversion Kits





**NB: La venta de kits de mantenimiento está reservada a los profesionales identificados por Aqua Lung. La venta a personas no entrenadas y no calificadas está prohibida.**

**NB: Sales of kits of maintenance is reserved to the professionals identified by Aqua Lung. Sales to the not trained and not qualified people is prohibited.**

CPN	Designation	
RA119116	KIT DE TRANSFORMACIÓN CALYPSO TO CALYPSO ACD	CONVERSION KIT CALYPSO TO CALYPSO ACD
RA119117	KIT DE TRANSFORMACIÓN ESTRIBO / DIN LEGEND 2 ACD NEW JAN 2012	CONVERSION KIT YOKE / DIN LEGEND 2 ACD NEW jan 2012>
RA119118	KIT TRANSFORMACIÓN ESTRIBO / DIN TITAN - MIKRON NON-ACD NEW JAN 2012	CONVERSION KIT YOKE / DIN TITAN - MIKRON NON-ACD NEW jan 2012>
RA119119	KIT TRANSFORMACIÓN ESTRIBO / DIN TITAN LX ACD NEW 2012>	CONVERSION KIT YOKE / DIN TITAN LX ACD NEW 2012>
RA119123	KIT DE TRANSFORMACIÓN ESTRIBO / DIN ACD CORE	CONVERSION KIT YOKE / DIN ACD CORE
RA119121	KIT DE TRANSFORMACIÓN FROM DIN LEGEND TO DIN ACD LEGEND <2012	CONVERSION KIT FROM DIN LEGEND TO DIN ACD LEGEND <2012
RA119114	KIT DE TRANSFORMACIÓN ESTRIBO / DIN 300 B NON-ACD TITAN 2010-2012	CONVERSION KIT YOKE / DIN 300 B NON-ACD TITAN 2010-2012
RA119122	KIT DE TRANSFORMACIÓN CORE DRY CHAMBER	CONVERSION KIT CORE DRY CHAMBER
RA119113	KIT DE TRANSFORMACIÓN ESTRIBO / DIN 300 B TITAN LX ACD 2009-2012	CONVERSION KIT YOKE / DIN 300 B TITAN LX ACD 2009-2012
RA119112	KIT DE TRANSFORMACIÓN CALYPSO ESTRIBO TO DIN NON-ACD 2010-2012	CONVERSION KIT CALYPSO YOKE TO DIN NON-ACD 2010-2012
RA121124	KIT MANTENIMIENTO PISTON FIRST STAGE	SERVICE KIT PISTON FIRST STAGE
RA121125	KIT MANTENIMIENTO BALANCED DIAPHRAGM 1ST ST. (TITAN, MIKRON, TITAN LX, CORE)	SERVICE KIT BALANCED DIAPHRAGM FIRST STAGE (Titan, Mikron, Titan LX, Core)
RA121126	KIT MANTEN. OVER BALANCED DIAPHRAGM FIRST STAGE (LEGEND W&W/O ACD, GLACIA)	SERVICE KIT OVER BALANCED DIAPHRAGM FIRST STAGE(Legend w&w/o ACD, Glacia)
RA121127	KIT MANTENIMIENTO UNBALANCED SECOND STAGE	SERVICE KIT UNBALANCED SECOND STAGE
RA121128	KIT MANTENIMIENTO BALANCED SECOND STAGE	SERVICE KIT BALANCED SECOND STAGE
RA121131	SET OF 10 SERVICE DATE SLEEVES	SET OF 10 SERVICE DATE SLEEVES
RA121123	KIT MANTENIMIENTO ABS	SERVICE KIT ABS
RA121117	KITS MANTENIMIENTO COMPLETOS PARA REGULADORES NITROX	COMPLETE KITS FOR NITROX REGULATORS
RA121132	KIT MANTENIMIENTO CALYPSO NITROX O2	SERVICE KIT CALYPSO NITROX O2
RA121134	KIT MANTENIMIENTO TITAN NITROX O2	SERVICE KIT TITAN NITROX O2
RA121135	KIT MANTENIMIENTO LEGEND NITROX O2	SERVICE KIT LEGEND NITROX O2
RA121133	KIT MANTENIMIENTO CALYPSO/PARTNER NITROX O2	SERVICE KIT CALYPSO/PARTNER NITROX O2
RA121119	KIT MANTENIMIENTO HP KRONOS	SERVICE KIT HP KRONOS
RA121111	KIT MANTENIMIENTO HP CALYPSO BEFORE 2003	SERVICE KIT HP CALYPSO BEFORE 2003
RA121122	KIT MANTENIMIENTO HP TITAN/TITAN D OLD DESIGN	SERVICE KIT HP TITAN / TITAN D OLD DESIGN
RA121113	KIT MANTENIMIENTO HP PIONEER/NORDIC ESTRIBO/DIN	SERVICE KIT HP PIONEER/NORDIC Yoke/DIN
RA121114	KIT MANTENIMIENTO HP SUPRA/COUSTEAU ÉTRIER/DIN/D	SERVICE KIT HP SUPRA/COUSTEAU ETRIER/DIN/D
RA121121	KIT MANTENIMIENTO SECOND STAGE KRONOS	SERVICE KIT SECOND STAGE KRONOS
RA121116	KIT MANTENIMIENTO BP PERFORMA/CRYO	SERVICE KIT BP PERFORMA/CRYO
RA121129	KIT MANTENIMIENTO BP GLACIA	SERVICE KIT BP GLACIA
RA121118	KIT MANTENIMIENTO MISTRAL (NEW COLLARS)	SERVICE KIT MISTRAL (NEW COLLARS)
RA121112	KIT MANTENIMIENTO BP XL4(2)	SERVICE KIT BP XL4(2)
RA121115	KIT MANTENIMIENTO BP XP	SERVICE KIT BP XP

# Accesorios / Accessories

	CPN	DESCRIPCIÓN / DESIGNATION
	RA118111	PEGATINAS PARA CALYPSO (NUMERADAS DEL 1 AL 30) <i>CALYPSO NUMBERED STICKERS - 1-30</i>
	RA118112	PEGATINAS PARA CALYPSO (NUMERADAS DEL 31 AL 60) <i>CALYPSO NUMBERED STICKERS - 31-60</i>
	RA119111	ADAPTADOR ESTRIBO PARA DIN 300B (ESTRIBO) <i>DIN300B / YOKE ADAPTOR</i>
	RH119111	LATIGUILLO BP 3/8 (75 CM) <i>MP PRESSURE HOSE 3/8» BLACK 0,7m</i>
	RH119112	LATIGUILLO BP 3/8 AMARILLO (1M) <i>MP PRESSURE HOSE 3/8» YELLOW 1m</i>
	RH119113	LATIGUILLO MP 3/8» NEGRO 0,7M CON 2 PROTECTORES <i>MP PRESSURE HOSE 3/8» BLACK 0,7m with 2 protectors</i>
	RH121111	LATIGUILLO BP 3/8 (75 CM) C/ CONEXIÓN RÁPIDA CALYPSO/TITAN <i>QUICK CONNECT HOSE CALYPSO/TITAN BLACK</i>
	RH121112	LATIGUILLO BP 3/8 AMARILLO (1M) C/ CONEXIÓN RÁPIDA (CALYPSO Y TITAN) <i>QUICK CONNECT OCTOPUS HOSE CALYPSO/TITAN YELLOW</i>
	RA119115	ADAPTADOR LATIGUILLO CLÁSICO CONEXIÓN RÁPIDA BP CALYPSO/TITAN <i>QUICK CONNECT HOSE ADAPTOR W/ quick connect</i>
	RH119114	LATIGUILLO AQUAFLEX <i>MP AQUAFLEX HOSE Complete</i>
	RH119115	LATIGUILLO AQUAFLEX AMARILLO (1M) <i>MP AQUAFLEX HOSE YELLOW Complete 1m</i>
	RH119116	LATIGUILLO BP TRENZADO AQUA FLEX AMARILLO (1M) <i>MP AQUAFLEX HOSE YELLOW Complete 1m Legend 2</i>
	RH119117	LATIGUILLO BP 3/8 AQUAFLEX (75 CM) <i>MP AQUAFLEX HOSE Legend 2</i>
	RH119118	LATIGUILLO BP 3/8 LEGEND GLACIA (75 CM) CON INTERCAMBIADOR TÉRMICO INTERMEDIARIO <i>HOSE WITH HEAT EXCHANGER BLACK</i>
	RH119119	LATIGUILLO GLACIA AMARILLO 1M <i>GLACIA 1M YELLOW HOSE</i>
	RG911251	BOQUILLA COMFO SILICONA NEGRA <i>SILICON MOUTHPIECE COMFORT BLACK</i>
	RG911252	BOQUILLA COMFO MUJER SILICONA NEGRA <i>SILICON MOUTHPIECE COMFORT Lady</i>
	RG911253	BOQUILLA OCTOPUS SILICONA NEGRA <i>SILICON MOUTHPIECE OCTOPUS</i>
	RG911254	BRIDA FIJACIÓN BOQUILLA REUTILIZABLE <i>REUSABLE CLIP FOR MOUTHPIECE</i>
	TH911118	PROTECTOR OCTOPUS AMARILLO CON ENGANCHE <i>OCTOPUS PROTECTOR YELLOW</i>
	RG911255	PROTECTOR DE LATIGUILLO NEGRO <i>HOSE PROTECTOR BLACK</i>
	RG911256	PROTECTOR DE LATIGUILLO AMARILLO <i>HOSE PROTECTOR YELLOW</i>
	RG911257	PROTECTOR DE LATIGUILLO VERDE <i>HOSE PROTECTOR GREEN</i>
	RG911258	PROTECTOR DE LATIGUILLO LEGEND 2 <i>HOSE PROTECTOR LEGEND 2</i>
	RG911259	CUBRE LABIOS <i>LIP COVER</i>



# Herramientas / Service Tools/ Prod. Mantenimiento

	CPN	DESCRIPCIÓN / DESIGNATION
	RA122116	KITS DE HERRAMIENTAS AQUA LUNG (INCLUYE 12 HERRAMIENTAS Y UN KIT DE HERRAMIENTAS) <i>AQUA LUNG TOOLS KITS (INCLUDES 12 TOOLS AND TOOL KIT)</i>
	RA122128	LLAVE DE COMPÁS <i>ADJUSTABLE PIN WRENCH</i>
	RA122112	EJE PARA DESMONTAJE HP <i>HP DISASSEMBLY TOOL</i>
	RA122113	HERRAMIENTA PARA DESMONTAJE ASIENTOS HP <i>DISASSEMBLY TOOL HP CLUB 2</i>
	RA122118	SCREW DRIVER ARCTIC PISTON <i>SCREW DRIVER ARCTIC PISTON</i>
	RA122119	SOCKET WRENCH 5,5 <i>SOCKET WRENCH 5,5</i>
	RA122121	HERRAMIENTA DE AJUSTE DE SEGUNDA ETAPA (SE NECESITA LA REF. 122041) <i>ADJUSTING TOOL ARCTIC</i>
	RA122117	RACORD PARA HERRAMIENTA DE AJUSTE DE LA 2ª ETAPA <i>ADAPTER ADJUST TOOL MICRA</i>
	RA122114	ESTUCHE VACÍO PARA HERRAMIENTAS ESPECÍFICAS <i>EMPTY TOOL KIT</i>
	RA122127	LLAVE APERTURA SEGUNDA ETAPA LX (TITAN, LEGEND) <i>SECOND STAGE LX TOOL</i>
	RA122115	LLAVE DE TUBO 1/4" <i>1/4" BOX WRENCH</i>
	RA122126	HERRAMIENTA REGULACIÓN 2ª ETAPA CALYPSO TITAN <i>LEVER / CROWN ADJUSTMENT TOOL</i>
	RA122132	EXTRACT TOOL FOR O-RING <i>EXTRACT TOOL FOR O-RING</i>
	RA122111	DESTORNILLADOR ESPECÍFICO PARA ASIENTOS <i>SCREW DRIVER</i>
	RA122122	CASQUILLO PARA APRIETE ESTANQUEIDAD TITAN <i>SOCKET SPRING RETAINER TITAN</i>
	RA122123	HERRAMIENTA ESPECÍFICA PARA CÁMARA SECA LEGEND, MISTRAL <i>SOCKET DRY CHAMBER LEGEND / TITAN</i>
	RA122124	LLAVE DINANOMÉTRICA SAM DYQ 50-1 <i>TORQUE WRENCH SAM DYQ 50-1</i>
	RG146112	VASO 26 MM PARA REGULADORES ESTRIBO. <i>26MM YOKE NUT SOCKET</i>
	RA122125	TORQUE WRENCH FACOM A.404 (2 TO 10 N.M) + SOCKET <i>TORQUE WRENCH FACOM A.404 (2 TO 10 N.M) + SOCKET</i>
	RA122131	GRASA ESPECÍFICA APTA PARA NITROX Y OXÍGENO 100% (56,70 GRS) <i>TUBE GREASE OXYGEN CHRISTOLUB MCG 111 56,70GR</i>
	RA911113	OIL RHODORSIL 47V350 BOTELLA 1 LITRO <i>OIL RHODORSIL 47V350 BOTTLE 1LITER</i>
	RA122129	NETALU (LIMPIADOR PARA PIEZAS METÁLICAS) 1 LITRO <i>NET ALU 1 LITER</i>

# Reguladores de 1era y 2nda etapas

	CPN	DESCRIPCIÓN / DESIGNATION	
	RT146000	1ST STAGE LEG3ND ESTRIBO	<i>1st STAGE LEG3ND Yoke</i>
	RT146001	1ST STAGE LEG3ND DIN	<i>1st STAGE LEG3ND DIN</i>
	RT143112	CORE SUPRÊME 1A ETAPA DIN	<i>CORE SUPRÊME 1ST STAGE DIN</i>
	RT143111	CORE SUPRÊME 1A ETAPA ESTRIBO	<i>CORE SUPRÊME 1ST STAGE YOKE</i>
	RT145112	TITAN 1A ETAPA DIN	<i>TITAN 1ST STAGE DIN</i>
	RT145111	TITAN 1A ETAPA ESTRIBO	<i>TITAN 1ST STAGE YOKE</i>
	RT142112	CALYPSO 1A ETAPA DIN 200 BAR	<i>CALYPSO 1ST STAGE DIN 200 bar</i>
	RT142111	CALYPSO 1A ETAPA ESTRIBO	<i>CALYPSO 1ST STAGE YOKE</i>
	RT142113	CALYPSO 1A ETAPA NITROX / O2	<i>CALYPSO 1ST STAGE Nitrox / O2</i>
	RS119004	2DA ETAPA LEG3ND ELITE	<i>2ND STAGE LEG3ND ELITE</i>
	RS119003	2DA ETAPA LEG3ND MBS	<i>2ND STAGE LEG3ND MBS</i>
	RS119002	2DA ETAPA LEG3ND	<i>2ND STAGE LEG3ND</i>
	RS138113	CORE SUPRÊME 2DA ETAPA	<i>CORE SUPRÊME 2ND STAGE</i>
	RS125112	MIKRON 2DA ETAPA	<i>MIKRON 2ND STAGE</i>
	RS141111	TITAN 2DA ETAPA	<i>TITAN 2ND STAGE</i>
	RS137114	CALYPSO 2DA ETAPA	<i>CALYPSO 2ND STAGE</i>



# Botellas / Tanks

	CPN	DESCRIPCIÓN / DESIGNATION
	TK131122	MONO BOTELLA BLANCA 6L 200B - SINGLE VALVE Z <i>MONO CYLINDER WHITE 6l 200b - Single valve Z</i>
	TK131113	MONO BOTELLA BLANCA 10L 200B - SINGLE VALVE Z <i>MONO CYLINDER WHITE 10l 200b - Single valve Z</i>
	TK131114	MONO BOTELLA BLANCA 12L 232B - SINGLE VALVE Z <i>MONO CYLINDER WHITE 12l 232b - Single Valve Z</i>
	TK131115	MONO BOTELLA BLANCA 12L 232B - DOUBLE VALVE TAG <i>MONO CYLINDER WHITE 12l 232b - Double Valve TAG</i>
	TK131123	MONO BOTELLA BLANCA 15L 232B - SINGLE VALVE Z <i>MONO CYLINDER WHITE 12l 232b - Single Valve Z</i>
	TK131124	MONO BOTELLA BLANCA 15L 232B - DOUBLE VALVE TAG <i>MONO CYLINDER WHITE 15l 232b - Double Valve TAG</i>
	TK131117	MONO BOTELLA BLANCA 6L 232B - SINGLE VALVE Z <i>MONO CYLINDER WHITE 6l 232b - Single Valve - O2 Z</i>
	TK131118	MONO BOTELLA BLANCA 12L 232B - DOUBLE VALVE - O2 TAG <i>MONO CYLINDER WHITE 12l 232b - Double Valve - O2 TAG</i>
	TK131119	MONO BOTELLA BLANCA 15L 232B DOUBLE VALVE - O2 TAG <i>MONO CYLINDER WHITE 15l 232b - Double Valve - O2 TAG</i>

Imagen no contractual.

# Accesorios botellas / Tank Accessories

	CPN	DESCRIPCIÓN / DESIGNATION	
	TK131116	ASAS PARA BOTELLA	HANDLES FOR TANK
	TK131111	BACK-PACK WITH HARNESS FOR 10, 12 AND 15L	BACK-PACK WITH HARNESS FOR 10, 12 AND 15L
	TK131112	BACK-PACK WITH HARNESS FOR 6L	BACK-PACK WITH HARNESS FOR 6L
	BC148111	FIXATION KIT FOR SEA QUEST JACKET UP TO ML SIZE	FIXATION KIT FOR SEA QUEST JACKET UP TO ML SIZE
	TH132111	6L HANDLE SET FOR DECO/RELAY 6L CYLINDER	6L HANDLE SET FOR DECO/RELAY 6L CYLINDER
	TK911126	BOOT FOR 6L	BOOT FOR 6L
	TK911127	BOOT FOR 10,12L	BOOT FOR 10,12L
	TK911128	BOOT FOR 12L SHORT AND 15L 230B	BOOT FOR 12L SHORT AND 15L 230B
	TH133116	PAQ. 6 REDES PROTECCIÓN NEGRA BOT 6 L.	SET OF 6 BLACK NETS FOR 6L
	TH133111	PAQ. 6 REDES PROTECCIÓN NEGRA BOT. 10 L.	SET OF 6 BLACK NETS FOR 10L
	TH133112	PAQ. 6 REDES PROTECCIÓN NEGRA BOT. 12 L. LARGA	SET OF 6 BLACK NETS FOR 12L LONG
	TH133113	PAQ. 6 REDES PROTECCIÓN NEGRA BOT. 12 L. CORTA	SET OF 6 BLACK NETS FOR 12L SHORT
	TH133114	PAQ. 6 REDES PROTECCIÓN NEGRA BOT. 15 L.	SET OF 6 BLACK NETS FOR 15L
TH133115	PAQ. 6 REDES PROTECCIÓN NEGRA BOT. 18 L.	SET OF 6 BLACK NETS FOR 18L	
	TH134111	ADHESIVO AQUA LUNG PARA BOTELLA	AQUA LUNG TANK STICKER
	TH134113	PEGATINA NITROX (NO PERMITE ESCRIBIR EL % CONTENIDO) - 15 ANCHO X 67 LARGO CM	NITROX TANK STICKER
	TH134112	PEGATINA NITROX (PERMITE ESCRIBIR EL % CONTENIDO) - 8 ANCHO X 10 LARGO CM	MIX INFORMATION STICKER
	TK911117	GRIFERÍA DE UNA SALIDA EN "Z" 230 BARES	Z 230b VALVE
	TK911119	GRIFERÍA 2 SALIDAS T.A.G. 230 BARES	T.A.G. 230b VALVE
	TK911123	GRIFERÍA DE UNA SALIDA EN «Z» 300 BARES	Z 300b VALVE
	TK911121	GRIFERÍA 2 SALIDAS T.A.G. 300 BARES - SIN NÚCLEO	T.A.G. 300b VALVE
	TK911124	GRIFERÍA Z 1 SALIDA NITROX /O2 ISO- PR EN 13949	Z 230b NITROX VALVE / en 144-3 "m26"
	TK911122	GRIFERÍA 2 SALIDAS T.A.G. 230 BARES / O2 -PR EN 13949	T.A.G. 230b NITROX VALVE / en 144-3 "m26"
	TK911125	NÚCLEO INTERMEDIARIO	VALVE INSERT "M" WITH O-RING
	TH135112	VALVE PROTECTOR CAP	VALVE PROTECTOR CAP
	TK131121	NITROX M26X2 PLUG	NITROX m26x2 PLUG
	TK129119	SERVICE KIT FOR V / Z / TAG AIR VALVES	SERVICE KIT FOR V / Z / TAG AIR VALVES
	TK129122	SERVICE KIT FOR V / Z / TAG NITROX & O2 VALVES	SERVICE KIT FOR V / Z / TAG NITROX & O2 VALVES
	TK129121	SERVICE KIT VALVES	SERVICE KIT VALVES

**NB: Sales of kits of maintenance is reserved to the professionals identified by Aqua Lung. Sales to the not trained and not qualified people is prohibited.**

**NB: La venta de kits de mantenimiento está reservada a los profesionales identificados por Aqua Lung. La venta a personas no entrenadas y no calificadas está prohibida.**

# Chalecos I

## BCD's

Gracias a varias décadas de innovación y progreso tecnológico, Aqua Lung ha sido capaz de perfeccionar su amplia gama de chalecos de estabilización, que hoy en día superan todas las necesidades y expectativas de los buceadores de todos los niveles. Aqua Lung ha perfeccionado el diseño de sus chalecos envolventes, traseros e híbridos para buceadores profesionales y recreativos.

*Through decades of design innovations and technological leadership, Aqua Lung has perfected a diverse line of buoyancy compensation products that exceed the needs and expectations for all levels of divers. Aqua Lung has perfected BCD design styles for jackets, back- and hybrid inflation for recreational and professional scuba divers alike.*



Omni



Rogue

### CHALECOS MODULARES / MODULAR



Axiom i3



Axiom



Soul i3



Soul



Pearl

### CHALECOS CONVENCIONALES / JACKET STYLE



Pro HD



Wave



Dimension



Lotus



Zuma

### CHALECOS CONVENCIONALES / JACKET STYLE

### CHALECOS DE FLOTABILIDAD DORSAL / BACK INFLATION

## Sistema Modlock™



Los conectores Modlock™ de Aqua Lung (pendientes de patente) han revolucionado la forma de entender los chalecos. Gracias a su diseño envolvente y redondeado y a las más de 27 configuraciones de talla, el Modlock te permite personalizar al máximo tu chaleco para obtener el ajuste perfecto y con los accesorios que necesitas.

Además de elegir entre los componentes básicos como la protección dorsal, las cinchas abdominales y las correas de los hombros disponibles en tres tallas, también puedes añadir una gama de accesorios opcionales, como los bolsillos para lastre fijo o una sujeción para la boya de superficie.

Libera cada componente en cuestión de segundos para reducir el volumen a la hora de transportarlo o adaptar tu configuración antes de la inmersión. No necesitarás ninguna herramienta especial para hacerlo: con un simple boli o una llave es suficiente.

*Aqua Lung's patent-pending Modlock™ connectors revolutionize the way we look at BCDs. Thanks to a round clipping design and 27 sizes configurations, the Modlock allows you to fully customize you BC for the perfect fit and needed accessories.*

*Beyond picking our base components such as the back pad, the waistbands, and the shoulders straps available in 3 sizes, you can add up a range of optional accessories such as different sized trim pockets or an SMB holder.*

*Unlock each component in a matter of seconds to reduce volume for transportation or adapt your configuration before going diving. You won't need a special tool to do it, a simple pen or key works.*

## Sistema de arnés Wrapture™



La correa de retención de la válvula tira de la botella en la parte superior.  
*The valve retention strap pulls the cylinder on the upper part*



Fina placa trasera específica, mantiene la botella cerca del centro de gravedad.  
*A specialized thin Backplate which keeps the cylinder close to the diver's gravity*

Botella en posición perfectamente vertical.  
*The cylinder is in perfectly vertical position*

El arnés de Wrapture™ está compuesto por varios elementos clave:

- Placa dorsal especial
- Cincha para la botella
- Cincha de ajuste para grifería
- Pieza LDPE (polietileno de baja densidad)
- Lazos de correa giratorios (patentados).

*There are several key elements that make up the Wrapture™ Harness System:*

- A specialized Backplate
- Tank band (location)
- Valve retention strap
- LDPE support (low density polyethylene)
- Swivel shoulder buckles (patented)

El sistema de arnés Wrapture™ proporciona comodidad y estabilidad. Permite que un buceador, con una botella puesta, se quede recto cuando está fuera del agua.

La placa posterior es muy delgada para mantener la botella cerca del centro de gravedad del buceador. Baja la banda de la botella y la coloca junto a la cintura para mantener el peso primario en las caderas en lugar de los hombros y estabiliza lateralmente la botella para evitar que se balancee. La correa de retención de la válvula tira de la parte superior de la botella para cerrarlo, lo que desplaza el peso hacia abajo mientras quita la tensión de los hombros. De este modo, la botella permanece perfectamente vertical. Nota: No apriete completamente, sólo lo suficiente para mantener la botella vertical. Una lámina de plástico LDPE (polietileno de baja densidad) envuelve el cuerpo del buceador para mayor comodidad y estabilidad. Funciona en combinación con las hebillas giratorias de los hombros (patentadas) y soporta los bolsillos para lastre. Manteniendo la almohadilla de la espalda contra la espalda, se evita que se suba. Las hebillas giratorias de los hombros permiten que la correa de hombro gire hacia atrás para que pueda pasar por debajo del brazo del buceador. La correa permanece plana contra el cuerpo y evita que el chaleco se desplace.

*The Wrapture™ Harness System provides comfort and stability.*

*The Backplate is very thin to keep cylinder close to the center of gravity of the diver. It lowers the tank band and places it next to the waistband to keep primary weight on the hips as opposed to the shoulders and it laterally stabilizes the cylinder to keep it from swinging. The Valve Retention Strap pulls top of cylinder in close which shifts the weight downwards while taking stress off the shoulders. Thus the cylinder remains perfectly vertical. Note: Do not tighten all the way, just enough to keep cylinder vertical. A sheet of LDPE (low density polyethylene) wraps around the diver's body for comfort and stability. It works in conjunction with the shoulder swivel buckles (patented) and supports the weight pockets. Keeping the back pad pulled in against the back it prevents ride-up. The swivels shoulder buckles allow shoulder strap to swivel backwards so that it can run under the diver's arm. The strap remains flat against the body and prevents ride-up of the BC.*

## La tecnología i3/i3 Technology



Fácil nivelación en las caderas.  
*Easy leveling on the hips*



Todos los chalecos con tecnología i3 tienen además un inflador oral.  
*All BCDs with i3 technology do have an oral inflator in addition*

### i3: INNOVANTE - INTELIGENTE - INTUITIVO

- La tecnología i3 es un control de un solo toque tanto para el inflado como para el desinflado.
- La palanca táctil es fácil de localizar porque el i3 nunca se mueve como un inflador tradicional.
- Control intuitivo: levante para inflar y empuje hacia abajo para desinflar.
- Cuando la palanca se mueve hacia abajo, abre todas las válvulas planas a la vez.

### i3: INNOVATIVE - INTELLIGENT - INTUITIVE

- The i3 technology is a single touch control for both inflation and deflation.
- Tactile lever is easy to locate because the i3 never moves like a traditional inflator at the end of a floppy hose.
- Intuitive control lever – lift up to inflate, push down to deflate.
- When the lever is moving down, it opens all of the flat e-valves at once.



# Guía de tallaje chalecos/BC size guide & lift capacity

Modelo Model	Talla Size	Altura/Height (inch / cm)	Peso/Weight (lbs / kg)	Talla Cintura Waist Range (inch / cm)	Medidas por debajo del hombro Over The Shoulder (inch / cm)	Peso Cargable Loadable Weight (lbs / kg)	Peso Extraíble Releasable Weight (lbs / kg)	Flotabilidad Lift Capacity (lbs / N)		
<b>Omni</b>	S	55-67 / 140-170	90-155 / 40-70	29-43 / 75-110	33-42 / 83-106	OPTIONAL 30 / 13.5	OPTIONAL 20 / 9	31 / 130		
	M	67-72 / 170-182	150-210 / 68-95	32-48 / 81-121	40-49 / 101-124			30 / 13.5	20 / 9	36 / 160
	L	70-77 / 177-195	200-270 / 90-120	42-58 / 106-147	44-53 / 111-134			40 / 18	20 / 9	47 / 200
<b>Rogue</b>	S	55-67 / 140-170	90-155 / 40-70	29-43 / 75-110	33-42 / 83-106	OPTIONAL 30 / 13.5	OPTIONAL 20 / 9	35 / 155		
	M	67-72 / 170-182	150-210 / 68-95	32-48 / 81-121	40-49 / 101-124			30 / 13.5	20 / 9	35 / 155
	L	70-77 / 177-195	200-270 / 90-120	42-58 / 106-147	44-53 / 111-134			30 / 13.5	20 / 9	35 / 155
<b>Axiom i3</b>	XS	60-65 / 152-165	100-125 / 45-57	30-42 / 76-107	33-41 / 84-104	30 / 13.5	20 / 9	31 / 130		
	S	62-67 / 157-170	120-155 / 54-70	30-42 / 76-107	37-45 / 94-114			30 / 13.5	20 / 9	31 / 130
	M	67-70 / 170-177	150-165 / 68-75	33-45 / 84-114	40-48 / 102-123			30 / 13.5	20 / 9	36 / 160
	ML	70-72 / 177-182	160-190 / 73-86	35-47 / 99-119	42-50 / 107-127			30 / 13.5	20 / 9	41 / 180
	L	72-74 / 182-188	180-210 / 82-95	38-50 / 97-127	44-52 / 112-132			40 / 18	30 / 13.5	44 / 190
	XL	74-77 / 188-195	195-240 / 88-109	41-53 / 104-135	46-54 / 117-137			40 / 18	30 / 13.5	47 / 200
<b>Axiom</b>	XS	60-65 / 152-165	100-125 / 45-57	30-42 / 76-107	33-41 / 84-104	30 / 13.5	20 / 9	27 / 120		
	S	62-67 / 157-170	120-155 / 54-70	30-42 / 76-107	37-45 / 94-114			30 / 13.5	20 / 9	27 / 120
	M	67-70 / 170-177	150-165 / 68-75	33-45 / 84-114	40-48 / 102-123			30 / 13.5	20 / 9	35 / 150
	ML	70-72 / 177-182	160-190 / 73-86	35-47 / 99-119	42-50 / 107-127			30 / 13.5	20 / 9	38 / 170
	L	72-74 / 182-188	180-210 / 82-95	38-50 / 97-127	44-52 / 112-132			40 / 18	30 / 13.5	40 / 180
	XL	74-77 / 188-195	195-240 / 88-109	41-53 / 104-135	46-54 / 117-137			40 / 18	30 / 13.5	43 / 190
<b>Soul i3</b>	XS	60-65 / 152-165	100-125 / 45-57	30-42 / 76-107	33-41 / 84-104	30 / 13.5	20 / 9	27 / 120		
	S	62-67 / 157-170	120-155 / 54-70	30-42 / 76-107	37-45 / 94-114			30 / 13.5	20 / 9	27 / 120
	M	67-70 / 170-177	150-165 / 68-75	33-45 / 84-114	40-48 / 102-123			30 / 13.5	20 / 9	35 / 150
	ML	70-72 / 177-182	160-190 / 73-86	35-47 / 99-119	42-50 / 107-127			30 / 13.5	20 / 9	38 / 170
	L	72-74 / 182-188	180-210 / 82-95	38-50 / 97-127	44-52 / 112-132			40 / 18	30 / 13.5	40 / 180
	XL	74-77 / 188-195	195-240 / 88-109	41-53 / 104-135	46-54 / 117-137			40 / 18	30 / 13.5	43 / 190
<b>Soul</b>	XS	60-65 / 152-165	100-125 / 45-57	30-42 / 76-107	33-41 / 84-104	30 / 13.5	20 / 9	27 / 120		
	S	62-67 / 157-170	120-155 / 54-70	30-42 / 76-107	37-45 / 94-114			30 / 13.5	20 / 9	27 / 120
	M	67-70 / 170-177	150-165 / 68-75	33-45 / 84-114	40-48 / 102-123			30 / 13.5	20 / 9	35 / 150
	ML	70-72 / 177-182	160-190 / 73-86	35-47 / 99-119	42-50 / 107-127			30 / 13.5	20 / 9	38 / 170
<b>Pearl</b>	XS	60-65 / 152-165	100-125 / 45-57	30-42 / 76-107	33-41 / 84-104	30 / 13.5	20 / 9	27 / 120		
	S	62-67 / 157-170	120-155 / 54-70	30-42 / 76-107	37-45 / 94-114			30 / 13.5	20 / 9	27 / 120
	M	67-70 / 170-177	150-165 / 68-75	33-45 / 84-114	40-48 / 102-123			30 / 13.5	20 / 9	35 / 150
	ML	70-72 / 177-182	160-190 / 73-86	35-47 / 99-119	42-50 / 107-127			30 / 13.5	20 / 9	38 / 170
<b>Pro HD</b>	XS	60-65 / 152-165	100-125 / 45-57	25-37 / 64-94	32-38 / 81-97	30 / 13.5	20 / 9	24 / 110		
	S	62-67 / 157-170	120-155 / 54-70	27-42 / 69-107	34-40 / 86-102			30 / 13.5	20 / 9	27 / 120
	M	67-70 / 170-177	150-165 / 68-75	30-45 / 76-114	39-45 / 99-114			30 / 13.5	20 / 9	29 / 120
	ML	70-72 / 177-182	160-190 / 73-86	32-47 / 81-119	41-47 / 104-119			30 / 13.5	20 / 9	33 / 140
	L	72-74 / 182-188	180-210 / 82-95	35-50 / 84-127	43-49 / 109-125			40 / 18	30 / 13.5	44 / 190
	XL	74-77 / 188-195	195-240 / 88-109	37-52 / 94-132	45-51 / 114-130			40 / 18	30 / 13.5	55 / 240
<b>Wave</b>	3XS	56-64 / 142-162	90-125 / 41-57	24-36 / 61-91	25-31 / 63-79	N/A	N/A	18 / 80		
	2XS	60-65 / 152-165	90-125 / 41-57	24-36 / 61-91	32-38 / 81-97			N/A	N/A	18 / 80
	XS	60-65 / 152-165	100-125 / 45-57	25-37 / 64-94	32-38 / 81-97			N/A	N/A	24 / 110
	S	62-67 / 157-170	120-155 / 54-70	27-42 / 69-107	34-40 / 6-105			N/A	N/A	27 / 120
	M	67-70 / 170-177	150-165 / 68-75	30-45 / 76-114	39-45 / 99-114			N/A	N/A	29 / 120
	ML	70-72 / 177-182	160-190 / 73-86	32-47 / 81-119	41-47 / 104-119			N/A	N/A	33 / 140
	L	72-74 / 182-188	180-210 / 82-95	35-50 / 84-127	43-49 / 109-125			N/A	N/A	44 / 190
	XL	74-77 / 188-195	195-240 / 88-109	37-52 / 94-132	45-51 / 114-130			N/A	N/A	55 / 240
<b>Dimen- sion</b>	S	62-67 / 157-170	120-155 / 45-57	30-42 / 76-107	37-45 / 94-114	30 / 13.5	20 / 9	29 / 120		
	M	67-70 / 170-177	150-165 / 54-70	33-45 / 84-114	40-48 / 102-123			30 / 13.5	20 / 9	42 / 180
	ML	70-72 / 177-182	160-190 / 73-86	35-47 / 99-119	42-50 / 107-127			30 / 13.5	20 / 9	42 / 180
	L	72-74 / 182-188	180-210 / 82-95	38-50 / 97-127	44-52 / 112-132			30 / 13.5	20 / 9	42 / 180
	XL	74-77 / 188-195	195-240 / 88-109	41-53 / 104-135	46-54 / 117-137			30 / 13.5	20 / 9	42 / 180
<b>Lotus</b>	S	62-67 / 157-170	110-145 / 50-56	30-42 / 76-107	33-41 / 84-104	30 / 13.5	20 / 9	29 / 120		
	M	67-70 / 170-177	140-165 / 64-75	33-45 / 84-114	35-43 / 89-109			30 / 13.5	20 / 9	29 / 130
	ML	70-72 / 177-182	160-190 / 73-86	38-50 / 97-127	35-43 / 89-109			30 / 13.5	20 / 9	33 / 140
<b>Zuma</b>	XXS / XS	56-65 / 142-165	90-125 / 41-57	26-43 / 66-109	32-44 / 81-112	20 / 9	20 / 9	22 / 90		
	SM / M	62-70 / 157-177	120-165 / 54-70	28-45 / 71-114	36-48 / 91-123			20 / 9	20 / 9	22 / 90
	ML / L	70-74 / 177-188	160-210 / 73-95	33-50 / 84-127	39-51 / 99-130			20 / 9	20 / 9	34 / 150
	XL / XXL	74-77 / 188-195	195-270 / 88-122	39-56 / 99-142	42-54 / 107-137			20 / 9	20 / 9	34 / 150
	ML / L	70-74 / 177-188	160-210 / 73-95	33-50 / 84-127	39-51 / 99-130			20 / 9	20 / 9	34 / 150

Las cifras de esta guía son aproximadas, sólo para dar una idea, no absolutas. / The figures in this guide are approximate, just to give an idea, not absolute



**Figura 1**

La medida se coge ligeramente por encima de la cintura.  
Measuring points for waist size.

En el hombre, se mide en la cintura, en lugar de la línea de cintura normal.  
Men are measured at waistline, rather than normal beltline.



**Figura 2**

Puntos de medida para el OTS  
(por encima del hombro)

Measuring points for OTS length

# Características principales de los chalecos BCDs main features

ESPECIFICACIONES	OMNI	ROGUE	AXIOM i3	AXIOM	SOUL i3	SOUL
<b>TIPO DE CHALECO</b>	Modular	Inflado posterior/ modular	Chaleco con lastre integrado	Chaleco con lastre integrado	Chaleco de flotabilidad de inflado posterior	Chaleco de flotabilidad de inflado posterior
<b>TALLAS</b>	3 (27 posibles configura- ciones de tallas)	3 (27 posibles configura- ciones de tallas)	7	7	3	3
<b>COLOR</b>	Grey, Yellow, Glacier, Blue, White, Pink, Charcoal	Black/Grey	Black/Navy/Grey	Black/Blue Black/Charcoal	Black/Twilight	Black/Twilight
<b>INFLADOR</b>	Powerline	Powerline	i3 Controller	Powerline	i3 Controller	Powerline
<b>VÁLVULAS</b>	Válvulas planas	Válvulas planas	Válvulas planas	Válvulas planas	Válvulas planas	Válvulas planas
<b>ARNÉS</b>	Wrapture	-	Wrapture™	Wrapture™	Wrapture™	Wrapture™
<b>SISTEMA DE LASTRE</b>	SureLock™ II	SureLock™ II	SureLock™ II	SureLock™ II	SureLock™ II	SureLock™ II
<b>CINTA BOTELLA</b>	GripLock™	GripLock™	GripLock™	GripLock™	GripLock™	Cinta de botella universal ranurada
<b>ANILLOS DE FIJACIÓN EN D</b>	4 Acero	4 Acero	4 Acero / 2 plástico	6 Acero / 1 plástico	4 Acero / 1 plástico	4 Acero / 4 plástico
<b>BOLSILLOS</b>	2 bols. utilitarios con cremalleras 2 sentidos	2 Desplegables	3 (2 c/ cremalleras)	2 bolsillos utilitarios c/ cremalleras	Bols. c.cremallera en solapa: bols. más grande	2 Desplegables
<b>FIJACIÓN DE CUCHILLOS</b>	Si	Si	Si	Si	Si	Si
<b>CORREA RETENCIÓN GRIFERÍA</b>	No	Si	Si	No	Si	Si
<b>LASTRE EXTRAIBLE</b>	20lb/9kg	9 kg/20 libras [con Surelock opcional]	XS - ML 20lb/9kg, LG - XXL 30lb/13.5kg	XS - ML 20lb/9kg, LG - XXL 30lb/13.5kg	20lb/9kg	20lb/9kg
<b>LASTRES NO EXTRAIBLES</b>	6lb/3kg or 10lb/4.5kg [con bolsillos opcionales]	3lb/1.5kg [con bolsillos opcionales]	10 lb/4.5kg	10 lb/4.5kg	10 lb/4.5kg	10 lb/4.5kg

ESPECIFICACIONES	PEARL	PRO HD	WAVE	DIMENSION	LOTUS	ZUMA
<b>TIPO DE CHALECO</b>	Híbrido, Flotabilidad dorsal	Chaleco con lastre integrado	Chaleco entrada de gama	Chaleco de flotabilidad de inflado posterior	Chaleco de flotabilidad de inflado posterior	Chaleco de flotabilidad de inflado posterior
<b>TALLAS</b>	4	6	8	5	3	4
<b>COLOR</b>	Black/Charcoal/Twilight	Black/Charcoal/Blue	Black/Charcoal/Orange	Black/Charcoal	Black/Charcoal	Midnight/Black Midnight/Pink
<b>INFLADOR</b>	Powerline	Powerline	Powerline	Powerline	Powerline	Powerline
<b>VÁLVULAS</b>	2 Válvulas planas	Válvulas planas	Válvulas planas	Válvulas planas	Válvulas planas	Válvulas planas
<b>ARNÉS</b>	Estándar	Estándar	Estándar	Wrapture™	Wrapture™	Wrapture™
<b>SISTEMA DE LASTRE</b>	SureLock™ II	SureLock™ II	Ninguno	SureLock™ II	SureLock™ II	SureLock™ II
<b>CINTA BOTELLA</b>	Cinta de botella universal ranurada	Cinta de botella universal ranurada	Cinta de botella universal ranurada	Cinta de botella universal ranurada	Cinta de botella universal ranurada	Cinta de botella universal ranurada
<b>ANILLOS DE FIJACIÓN EN D</b>	1 Acero / 3 plástico	5 Acero	2	4 Acero / 4 plástico	4 Acero / 4 plástico	6 plástico
<b>BOLSILLOS</b>	2 bolsillos utilitarios c/ cremalleras 2 sentidos	2 bolsillos utilitarios c/ cremalleras	2 bolsillos utilitarios	2 desplegables	2 desplegables	1 bolsillo abatible
<b>FIJACIÓN DE CUCHILLOS</b>	Si	Si	Si	Si	Si	Si
<b>CORREA RETENCIÓN GRIFERÍA</b>	No	No	No	Si	Si	Si
<b>LASTRE EXTRAIBLE</b>	20lb/9kg	XS - ML 20lb/9kg, LG - XL 30lb/13.5kg	Ninguno	20lb/9kg	20lb/9kg	20lb/9kg
<b>LASTRES NO EXTRAIBLES</b>	M, ML - 10 lb/4.5kg, SM - 6lb/3kg, XS - none	10 lb/4.5kg	Ninguno	10 lb/4.5kg	10 lb/4.5kg	10 lb/4.5kg c/ bolsillo opcional



# Chaleco modular / Modular

## Omni

El OMNI de Aqua Lung utiliza nuestro revolucionario concepto de modularidad para chalecos. Ahora puedes escoger tu chaleco Aqua Lung completo y con el ajuste perfecto, y jugar con los colores y los accesorios para hacerlo tan único como tú. Puedes elegir entre seis kits de color para crear un elegante look minimalista en blanco y negro o ponerte creativo con combinaciones de amarillo, glaciario, rosa o azul.

*The Aqua Lung Omni takes our revolutionary concept of BCD modularity. You can now choose a full-featured Aqua Lung BCD with the perfect fit and you play with colors and accessories to make it as unique as you. By picking among our 6 color kits, you can create a sleek minimalist look in black and white or get creative with a mix and match of tropic yellow, glacier, pink or blue.*

### Características

- Los conectores Modlock™ permiten componentes intercambiables de espalda, hombros y cintura para crear docenas de tamaños y configuraciones posibles.
- Los conectores Modlock™ se encajan fácilmente en su lugar y simplemente se desbloquean con una herramienta pequeña, como una llave o un bolígrafo.
- Los kits de color están disponibles en 6 opciones con los siguientes componentes: almohadilla para la espalda, bolsa de malta reutilizable, bolsillos de peso SureLock™II, bolsillo octo, soporte de consola, sujeción del inflador, tiradores de cremallera y correa de ajuste para el pecho.
- Chaleco modular con las características más deseadas: bolsillos con cremallera, anillos en D de acero inoxidable, soporte de octo y punto de fijación de cuchillo.
- Cincha para botella GripLock™: la función de protector de dedos pendiente de patente y los preajustes crean una solución fácil y segura para asegurar y desconectar un cilindro al chaleco.
- Sistema de lastre patentado SureLock™ II: le permite insertar fácilmente la bolsa de pesas y un «clic» audible le permite saber que los lastres están seguros en el chaleco. Una vez enganchados, los lastres se pueden liberar con un tirón firme de la empuñadura.
- Un nuevo sistema de retracción de la vejiga de 3 posiciones tira de los lados de la vejiga durante el desinflado manteniendo la unidad optimizada y reduciendo la resistencia.
- Correa de pecho ajustable para una comodidad personalizada.
- Cuenta con 4 anillos en D de acero inoxidable.
- Válvulas de purga derecha superior e inferior.

### Accesorios opcionales

- Bolsillos de lastre fijo (1.5kg / 3lbs)
- Bolsillo SMB
- Extensor de cintura.



### Options

- Trim pockets (1.5kg/3lbs)
- SMB pocket
- Waistband Extender

### Features

- Modlock™ connectors allow for interchangeable back, shoulders and waist strap components to create dozens of possible sizes and configurations.
- Modlock™ connectors easily click into place and are simply unlocked with a small tool such as a key or pen.
- Color kits available in 6 options with the following components: back pad, reusable mesh bag, SureLock™ II weight pockets, octo pocket, console holder, inflator hold down, zipper pulls, and chest strap slider.
- Customizable jacket style BCD with the most desired features: zippered pockets, stainless steel D-rings, octo holder & knife attachment point.
- GripLock™ tank band – patent pending finger-saver feature and macro presets create an easy and safe solution for securing and detaching a cylinder to the BCD.
- Patented SureLock™ II™ Weight System – allows you to easily insert the weight pouch and an audible “click” lets you know the weights are secure in the BCD. Once engaged, the weights can be released with a firm pull of the handle.
- A new 3-position bladder retraction system pulls in the sides of the bladder during deflation keeping the unit streamlined and reducing drag.
- Adjustable chest strap for personalized comfort.
- Features 4 Stainless Steel D-rings for streamlined accessory attachment.
- Both upper and lower right pull dump valves.



# Colores del Omni / Omni colors



## Kit de colores Omni



CPN	DESCRIPCIÓN / DESIGNATION	Talla
BC150010S	OMNI (se necesita un kit de color) <i>OMNI (needs a color kit to complete)</i>	SM
BC150010M	OMNI (se necesita un kit de color) <i>OMNI (needs a color kit to complete)</i>	MD
BC150010L	OMNI (se necesita un kit de color) <i>OMNI (needs a color kit to complete)</i>	LG
BC1540107	OMNI KIT DE COLOR AMARILLO <i>OMNI COLOR KIT, YELLOW</i>	
BC1540140	OMNI KIT DE COLOR AZUL <i>OMNI COLOR KIT, BLUE</i>	
BC1540102	OMNI KIT DE COLOR ROSA <i>OMNI COLOR KIT, PINK</i>	
BC1540143	OMNI KIT DE COLOR VERDE AZULADO <i>OMNI COLOR KIT, GLACIER</i>	
BC1540109	OMNI KIT DE COLOR BLANCO <i>OMNI COLOR KIT, WHITE</i>	
BC1540112	OMNI KIT DE COLOR GRIS OSCURO <i>OMNI COLOR KIT, CHARCOAL</i>	



# Los componentes Omni



Cincha de hombro / Shoulder Assembly



Cincha de cintura / Waistband Assembly



Espaldera / Back Assembly



Vejiga / Air Cell

CPN	DESCRIPCIÓN / DESIGNATION		Talla
BC1590101L	VEJIGA OMNI	OMNI Bladder	SM
BC1590101M	VEJIGA OMNI	OMNI Bladder,	MD
BC1590101S	VEJIGA OMNI	OMNI Bladder	LG
BC1510110S	ESPALDERA OMNI	OMNI BACK	SM
BC1510110M	ESPALDERA OMNI	OMNI BACK	MD
BC1510110L	ESPALDERA OMNI	OMNI BACK	LG
BC1520110S	CINCHA DE CINTURA OMNI	OMNI WAIST	SM
BC1520110M	CINCHA DE CINTURA OMNI	OMNI WAIST	MD
BC1520110L	CINCHA DE CINTURA OMNI	OMNI WAIST	LG
BC1530110S	CINCHA DE HOMBRO OMNI	OMNI SHOULDER	SM
BC1530110M	CINCHA DE HOMBRO OMNI	OMNI SHOULDER	MD
BC1530110L	CINCHA DE HOMBRO OMNI	OMNI SHOULDER	LG

# Rogue

Creado para el buzo experimentado que sabe exactamente el equipo que quiere, el chaleco de flotabilidad Rogue es la combinación perfecta de la personalización y el diseño minimalista. Usando los conectores ModLock pendientes de patente de Aqua Lung, el Rogue permite a los buceadores bucear a su aire gracias al tamaño y configuración de sus accesorios fácilmente intercambiables. Con una capacidad de elevación de 15 L/15,87 Kg, lastres SureLock II, 2 bolsillos plegables y anillos D de acero inoxidable, el chaleco de flotabilidad viene con todo lo que el buceador necesita, sin la parafernalia innecesaria. Cuando se trata de tu equipo, te gusta personalizar cada inmersión. Tu inmersión. A tu manera.

*Created for the accomplished diver who knows exactly what gear they want, the Rogue BCD strikes the perfect combination of personalization and minimal design. Utilizing Aqua Lung's patent pending Modlock™ connectors, the Rogue allows divers to dive their way thanks to the Rogue's easily interchangeable size and accessory configurations. With a 15L/35lb lift capacity, SureLock II weights, 2 folding pockets, and stainless steel D-rings - this BCD comes standard with all the bells and whistles you want, without all the fluff you don't. When it comes to your gear, make every dive personal. Your Dive. Your Way.*

## Características

- La combinación perfecta de un diseño minimalista junto con las características más deseadas:
  - Bolsillos, anillos en D de acero inoxidable, soporte para el octopus y punto de fijación del cuchillo
  - Hombros y cintura fáciles de desconectar y volver a unir, con un peso total inferior a 2,2 kg/5 libras
  - Componentes intercambiables en la cintura y hombros:
    - Permite 27 tallas distintas para un ajuste perfecto en cada inmersión
    - Conexión de tejido encadenado, habitual en el equipamiento militar, que ofrece múltiples puntos de unión para tus accesorios
  - Chaleco de flotabilidad con inflado posterior y una capacidad de elevación de 15 L/15,87 Kg
  - La cinta de la botella GripLock™ es una solución pendiente de patente que protege los dedos y permite el ajuste, logrando una solución sencilla y segura para unir y separar una botella al chaleco de flotabilidad
  - Un sistema de retracción de la cámara de 3 posiciones permite tirar de los laterales de la cámara durante el desinflado, manteniendo la unidad en perfecto estado y reduciendo la fricción
  - Cinta ajustable en la zona del pecho para un confort personalizado
  - 4 anillos en D de acero inoxidable para un ajuste perfecto de los accesorios
  - Tirador de descarga superior e inferior derecho
  - Sistema mecánico de liberación del lastre (patentado) SureLock™ II – Te permite insertar fácilmente las bolsas de lastre y un «clic» audible te avisa de que el lastre está correctamente colocado en el chaleco de flotabilidad. Una vez instalado, el lastre puede ser liberado tirando firmemente del tirador
- Opcional
  - Bolsillos de lastre (1,5 kg/3 libras)
  - Bolsillo SMB (Boya de descompresión)
  - Extensor de cintura



## Features

- Perfect combination of minimalist design along with the most desired features:
  - Pockets, Stainless D-rings, Octo holder, knife attachment point
  - Easy-to-disconnect and reattach shoulders and waists and has an overall weight less than 2.2kg/5lbs
  - Interchangeable shoulder and waist strap components:
  - Create 27 possible sizes for the perfect fit for every diver
  - Webbed daisy chain, often found on military gear, provides multiple attachment points for your accessories
  - Back inflation BCD with 15L/35lbs lift capacity
  - GripLock™ tank band – patent pending finger-saver feature and macro presets create an easy and safe solution for securing and detaching a cylinder to a BC
  - A new 3 position bladder retraction system pulls in the sides of the bladder during deflation keeping the unit streamlined and reducing drag
  - Chest strap for personalized comfort
  - Features 4 Stainless Steel D-rings for streamlined accessory attachment
  - Upper and lower right pull dump
  - SureLock II™ Weight System (patented) - allows you to easily insert the weight pouch and an audible "click" lets you know the weights are secure in the BC. Once engaged, the weights can be released with a firm pull of the handle
- Optional
  - Trim pockets (1.5kg/3lbs)
  - SMB pocket
  - Waistband Extender



Waistband Extender



Rogue Waistband



Octo Holder



Pockets



Stainless D-rings



Knife Attachment Point



GripLock™ Tank Band



SureLock™ II Weight System

CPN	DESCRIPCIÓN / DESIGNATION		Talla
BC1251001	CHALECO ROGUE NEGRO	ROGUE BC BLACK	SM
BC1251002	CHALECO ROGUE NEGRO	ROGUE BC BLACK	MD
BC1251003	CHALECO ROGUE NEGRO	ROGUE BC BLACK	LG
BC1250901	CHALECO ROGUE ROSA	ROGUE BC PINK	SM
BC1250902	CHALECO ROGUE ROSA	ROGUE BC PINK	MD
BC1250903	CHALECO ROGUE ROSA	ROGUE BC PINK	LG



# Accesorios Rogue/Rogue components



CPN	DESCRIPCIÓN / DESIGNATION	Talla
BC145111	CUBRE VEGIGA REVERSIBLE BLANCO/ROSA <i>BLADDER COVER, WHT/PINK, GALAXY WHITE/PINK GALAXY</i>	
BC145112	CUBRE VEGIGA REVERSIBLE AZUL/AZUL GALAXY <i>BLADDER COVER, BLUE, BLUE GALAXY BLUE GALAXY</i>	
BC145113	CUBRE VEGIGA REVERSIBLE AMARILLO/NARANJA <i>BLADDER COVER, INSTRUCTOR, ORG/YEL ORANGE/YELLOW</i>	
BC145114	CUBRE VEGIGA REVERSIBLE NEGRO/GLACIER <i>BLADDER COVER, BLACK GLACIER</i>	



CPN	DESCRIPCIÓN / DESIGNATION	Talla
BC1221001	ROGUE CONJUNTO ESPALDERA <i>ROGUE - BACK ASSEMBLY</i>	SM
BC1221002	ROGUE CONJUNTO ESPALDERA <i>ROGUE - BACK ASSEMBLY</i>	MD
BC1221003	ROGUE CONJUNTO ESPALDERA <i>ROGUE - BACK ASSEMBLY</i>	LG
BC123111	ROGUE VEGIGA <i>ROGUE - AIR CELL</i>	16kgs

CPN	DESCRIPCIÓN / DESIGNATION	Talla
BC1211001	ROGUE CONJUNTO ESPALDERA <i>ROGUE - SHOULDERS ASSEMBLY</i>	SM
BC1211002	ROGUE CONJUNTO ESPALDERA <i>ROGUE - SHOULDERS ASSEMBLY</i>	MD
BC1211003	ROGUE CONJUNTO ESPALDERA <i>ROGUE - SHOULDERS ASSEMBLY</i>	LG

# Accesorios Rogue & Outlaw



CPN	DESCRIPCIÓN / DESIGNATION		Talla
BC1261001	ROGUE CONJUNTO CINCHAS DE CINTURA	ROGUE - WAISTBAND ASSEMBLY	SM
BC1261002	ROGUE CONJUNTO CINCHAS DE CINTURA	ROGUE - WAISTBAND ASSEMBLY	MD
BC1261003	ROGUE CONJUNTO CINCHAS DE CINTURA	ROGUE - WAISTBAND ASSEMBLY	LG



CPN	DESCRIPCIÓN / DESIGNATION		Talla
BC1269901	BOLSILLO DE LASTRE DORSAL	WAISTBAND, W/10LB WT	SM
BC1269902	BOLSILLO DE LASTRE DORSAL	WAISTBAND, W/10LB WT	MD
BC1269903	BOLSILLO DE LASTRE DORSAL	WAISTBAND, W/10LB WT	LG



CPN	DESCRIPCIÓN / DESIGNATION		Talla
BC116113	CONJUNTO PLATAFORMA Y BOLSILLO LASTRE SURELOCK	OUTLAW/ROGUE/OMNI SURELOCK	4,5kg
BC116114	BOLSILLO PARA LASTRE DORSAL MODLOCK (OPCIONAL)	OUTLAW/ROGUE/OMNI MODLOCK TRIM	2,25kg
BC116115	BOLSILLO PARA LASTRE DORSAL MODLOCK (OPCIONAL)	OUTLAW/ROGUE/OMNI MODLOCK TRIM	1,36kg



CPN	DESCRIPCIÓN / DESIGNATION		Talla
BC127111	BOLSILLO FRONTAL (EXTENSIÓN DE CINTURÓN) PARA OUTLAW Y ZUMA	1.5 Inch/3.8cm Band Extender w/pocket for ROGUE/OUTLAW	3,8cm
BC127112	BOLSILLO FRONTAL (EXTENSIÓN DE CINTURÓN) PARA OUTLAW Y ZUMA	2 Inch/5cm Band Extender w/pocket for all other Aqua Lung BCDs	5cm



CPN	DESCRIPCIÓN / DESIGNATION		Talla
BC128111	BOLSILLO CON BOYA DECO	POCKET WITH DECO BUOY	
BC128112	BOLSILLO SIN BOYA DECO	POCKET WITHOUT DECO BUOY	



# Chalecos convencionales / Jacket Style

## Axiom i3



El Axioma i3 es nuestro chaleco más cómodo y fácil de usar hasta ahora. Es un chaleco envolvente avanzado que incluye el sistema de hinchado i3.

El sistema de arnés integrado Wrapture™ (patentado) mantiene la botella cerca del centro de gravedad del buceador, transfiriendo el peso a sus caderas. Así el buceador podrá mantenerse erguido con la botella colocada en una posición completamente vertical.

*The Axiom i3 is our most comfortable and easy-to-use BC yet. It is a feature-rich, ADV style, wrap-around jacket that incorporates the innovative i3 inflation/deflation system.*

*The integrated Wrapture™ (patented) harness system allows you to stand up straight in total comfort while the cylinder remains perfectly vertical and pulled in close. Diving has never been this comfortable.*

## Características

- Cincha para botella GripLock™: la función de protector de dedos pendiente de patente y los preajustes crean una solución fácil y segura para asegurar y desconectar un cilindro al chaleco.
- Arnés integrado Wrapture™ – gracias a sus hebillas giratorias en el hombro (patentadas) y una placa dorsal ultra fina, el Wrapture confiere un confort y una estabilidad sin igual, a la vez que previene “las subidas incontroladas” hacia la superficie. Fuera del agua, el Wrapture mantiene la botella cerca del centro de gravedad del buceador, transfiriendo el peso a sus caderas. Así el buceador podrá mantenerse erguido con la botella colocada en una posición completamente vertical.
- Sistema de control patentado i3 – confiere un sencillo control del hinchado y deshinchado mediante un solo gesto. Elimina así el tradicional inflador que colgaba al final de la tráquea. El i3 es simple e intuitivo: simplemente hay que mover la palanca hacia arriba para hincharlo, y presionarla hacia abajo para soltar el aire. Además, cuando se presiona la palanca hacia abajo, tanto las válvulas superiores como las inferiores se abren a la vez. Unas válvulas unidireccionales especiales evitan que el agua se meta en el chaleco.
- Sistema mecánico de lastres SureLock II (patentado) – permiten su accionamiento con un solo gesto. Añadir peso es tan simple como deslizar y hacer click. Con SureLock, el lastre está seguro en tu chaleco. Una vez accionado, la única forma de liberar el lastre es tirando del tirador.
- El inflador oral es fácil de desplegar, utilizar y guardar.
- El sistema de reetracción se usa para tirar de los laterales de la vejiga durante el deshinchado. Esto ayuda a la hidrodinámica del chaleco reduciendo la fricción.
- La correa de pecho regulable se puede ajustar en altura gracias a unas guías. Esto no sólo asegura un buen ajuste sino que también evita que la correa interfiera con las válvulas del traje seco.
- El bolsillo octo-pocket inteligente colocado en la parte derecha hace más fácil guardar y desplegar el octopus a la vez que lo hace visible y accesible durante toda la inmersión.
- Otro bolsillo octo-pocket colocado en la parte izquierda le da al chaleco gran versatilidad de uso.
- Un bolsillo dentro de otro bolsillo: puede duplicar el bolsillo derecho para obtener 2 veces más volumen. También, hay un pequeño bolsillo de seguridad dentro del bolsillo principal.
- Los ojales de fijación se encuentran en la parte izquierda del chaleco así como en el bolsillo desplegable. Estos ojales sirven para ensamblar los cuchillos Aqua Lung o las boyas de señalización de superficie. La posición de los ojales permite un rápido acceso al cuchillo o la boya.
- Incluye 4 anillas planas de acero inoxidable y 2 de plástico para colocar todos los accesorios.
- Purga rápida en el hombro derecho.
- Collarín acolchado para mayor comodidad y confort.



## Features

- The GripLock™ tank band and buckle system is a strong, secure system that comes standard on the Axiom i3. This robust and simple system secures safe bottle. Gone are the days of complicated web weaving and you don't have to worry about pinching your fingers with the innovative finger saver feature.
- The Wrapture harness system, using the shoulder swivel buckles (patented) and a customized mini-backpack, provides comfort and stability while preventing “ride-up” at the surface
- The i3 Control System (patented) provides single touch control for inflation and deflation
- The low profile flat e-valves (patented) all open simultaneously when the i3 lever is depressed
- The GripLock tank band and buckle system provides security and easy change out of cylinders
- Technologically advanced ResisteK material resists fading and abrasion
- SureLock™ II weight pouches (patented) provide a simple, single-pull release. Loading is as simple as insert and “click”
- Pull down oral inflator is easy to deploy, use and stow
- A bladder retraction system is used to pull in the sides of the bladder during deflation
- An adjustable chest strap can be raised or lowered on a rail system
- A scooped octo-pocket on the top, front of the right lobe makes it easy to stow and deploy an octopus. The octopus remains visible and accessible throughout the dive
- Some divers may find it useful to run their instruments behind the left pocket and out the scooped opening on the top, front of the lobe
- Pocket within a pocket – A small security pocket is found on the flap of a larger drop-down pocket
- Knife attachment points are found on the left lobe
- Features 5 stainless steel D-rings and 2 plastic D-rings for all of your accessories
- Right shoulder pull dump
- Rolled neck collar for comfort

CPN		Talla
BC1310110XS	AXIOM I3	XS
BC1310110S	AXIOM I3	S
BC1310110M	AXIOM I3	M
BC1310110ML	AXIOM I3	ML
BC1310110L	AXIOM I3	L
BC1310110XL	AXIOM I3	XL
BC13101102XL	AXIOM I3	XXL

# Axiom

El Axiom es nuestro chaleco más cómodo y fácil de usar. Es un chaleco envolvente, tipo ADV. El arnés integrado Wraapture™ (pend. patente) permite estar de pie, recto y en total comodidad mientras que la botella sigue perfectamente vertical y cerca del cuerpo. El buceo nunca ha sido tan cómodo. El sistema de cincha de botella GripLock™: permite que la colocación de la botella sea más fácil que nunca. Atrás quedaron los días de las complicadas maniobras, usted ya no tiene que preocuparse de volver a pellizcarse los dedos (patente pend.).

*This ADV style wraparound jacket integrated Wraapture™ (patented) harness system allows you to stand up straight in total comfort while the cylinder remains perfectly vertical and pulled in close.*

## Características

- El sistema de cincha de botella GripLock™ proporciona seguridad e intercambio sencillo de botellas.
- Los bolsillos de lastre integrado SureLock II (patentados) permiten su extracción en un solo gesto. La colocación es tan simple como deslizar y oír el "click".
- El sistema de retractación se usa para tirar de los laterales de la vejiga durante el deshinchado.
- La correa de pecho regulable se puede ajustar en altura gracias a unas guías.
- Un bolsillo (Octo-pocket) hace más fácil guardar y desplegar el octopus. El octopus sigue siendo visible y accesible durante toda la inmersión.
- Algunos buceadores pueden encontrar útil pasar las consolas detrás del bolsillo izquierdo y a través el agujero específico, situado en la parte superior del lateral.
- Un bolsillo dentro de otro bolsillo: puede duplicar el bolsillo derecho para obtener 2 veces más volumen. También, encontrará un pequeño bolsillo de seguridad dentro del bolsillo principal.
- Los ojales de fijación para colocar un cuchillo se encuentran en el lateral izquierdo.
- Incluye 5 anillas planas en acero inoxidable y 2 de plástico para colocar todos sus accesorios.
- Purga rápida en el hombro derecho.
- Collar del cuello doblado para darle mayor comodidad y confort.

## Features

- The Wraapture harness system, using the shoulder swivel buckles (patented), valve retention strap and a customized backpack, provides comfort and stability while preventing "ride-up" at the surface
- The GripLock tank band system (patented) makes attachment to a cylinder easier than ever before. Gone are the days of complicated web weaving and you don't have to worry about pinching your fingers with the innovative finger saver feature. The GripLock tank band and buckle system provides security and easy change out of cylinders
- SureLock™ II weight pouches (patented) provide a simple, single-pull release. Loading is as simple as insert and "click"
- Technologically advanced ResisteK material resists fading and abrasion.
- Pull down oral inflator is easy to deploy, use and stow
- A bladder retraction system is used to pull in the sides of the bladder during deflation
- An adjustable chest strap can be raised or lowered on a rail system
- A scooped octo-pocket on the top, front of the right lobe makes it easy to stow and deploy an octopus. The octopus remains visible and accessible throughout the dive
- Some divers may find it useful to run their instruments behind the left pocket and out the scooped opening on the top, front of the lobe
- Pocket within a pocket – A small security pocket is found on the flap of a larger drop-down pocket
- Knife attachment points are found on the left lobe
- Features 5 stainless steel D-rings and 2 plastic D-rings for all of your accessories
- Right shoulder pull dump
- Rolled neck collar for comfort



CPN	DESCRIPCIÓN / DESIGNATION		Talla
BC1320120XS	AXIOM AZUL	AXIOM BLUE	XS
BC1320120S	AXIOM AZUL	AXIOM BLUE	S
BC1320120M	AXIOM AZUL	AXIOM BLUE	M
BC1320120ML	AXIOM AZUL	AXIOM BLUE	ML
BC1320120L	AXIOM AZUL	AXIOM BLUE	L
BC1320120XL	AXIOM AZUL	AXIOM BLUE	XL
BC1320120XXL	AXIOM AZUL	AXIOM BLUE	XXL
BC1320110XS	AXIOM NEGRO/GRIS	AXIOM BLACK/GREY	XS
BC1320110S	AXIOM NEGRO/GRIS	AXIOM BLACK/GREY	S
BC1320110M	AXIOM NEGRO/GRIS	AXIOM BLACK/GREY	M
BC1320110ML	AXIOM NEGRO/GRIS	AXIOM BLACK/GREY	ML
BC1320110L	AXIOM NEGRO/GRIS	AXIOM BLACK/GREY	L
BC1320110XL	AXIOM NEGRO/GRIS	AXIOM BLACK/GREY	XL
BC1320110XXL	AXIOM NEGRO/GRIS	AXIOM BLACK/GREY	XXL



# Soul Twilight i3 / Soul Twilight

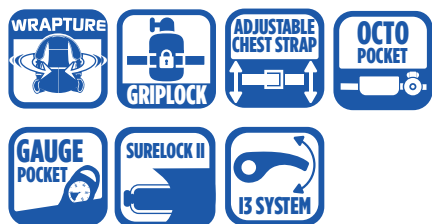

El Soul es el chaleco de mujer de gama alta con la combinación perfecta entre confort, ajuste y estilo.

El sistema patentado de arnés Wrapture proporciona el máximo confort y el torso acortado con lóbulos ondulados brillantes asegura el ajuste perfecto para la mujer.

*The Soul is the ultimate luxury women's BCD with the ideal blend of comfort, fit and style. The patented Wrapture Harness system creates maximum comfort and the shortened torso with sleek scalloped lobes provides the perfect female fit.*

## Características

- El avanzado diseño de la celda de aire incorpora lóbulos brillantes de perfil bajo y un torso más corto para crear un ajuste cómodo en las caderas
- Su diseño híbrido único da lo mejor de los dos mundos: una chaqueta ADV combinada con una unidad de inflación dorsal que te permite flotar cómodamente en la superficie y crea un perfil hidrodinámico mientras buceas
- Sistema de arnés Wrapture™: utilizando hebillas rotatorias en los hombros y una placa dorsal ultrafina patentada, el Wrapture evita que se te suba el chaleco en la superficie. Fuera del agua, el Wrapture mantiene la botella cerca de tu centro de gravitación y transfiere el peso a tus caderas, lo que te permite mantenerte erguido sin esfuerzo
- Sistema mecánico de liberación de lastre SureLock II™ (patentado): te permite meter fácilmente el lastre y al escuchar el clic estarás seguro de que el lastre está bien sujeto al chaleco. Una vez colocado, el lastre se puede liberar tirando firmemente del tirador
- La cincha de botella GripLock™ es la solución más segura y fácil para asegurar la botella al chaleco. Con su característica Finger-Saver (pendiente de patente) y sus configuraciones preestablecidas, soluciona muchos de los problemas que causan las hebillas de metal. Descubre lo fácil que es usar el GripLock™
- Utiliza un sistema de retracción que se extiende a los lados de la vejiga durante el deshinchado. Esto permite a la unidad mantener la hidrodinámica y reducir el arrastre
- Correa pectoral ajustable y extraíble que proporciona un confort personalizado.
- Su bolsillo octo-pocket inteligente en el lóbulo derecho asegura el octopus a la vez que lo mantiene accesible y visible durante toda la inmersión
- Incluye un exclusivo bolsillo de instrumentos (bolsillo octo-pocket) en la parte frontal superior del lóbulo izquierdo, lo que le proporciona versatilidad en el uso. También incluye dos bolsillos funcionales grandes, de fácil acceso y con cremallera, a cada lado del Soul
- Puntos de sujeción para el cuchillo de fácil acceso en el lóbulo izquierdo adaptados para la mayoría de los cuchillos Aqua Lung
- Con tres anillas de fijación de acero inoxidable y una de plástico para todos tus accesorios
- La válvula de purga situada en el hombro derecho proporciona una opción de purga adicional
- Refuerzo de neopreno en el cuello para un mejor confort.

Sistema de control i3 (patentado) que proporciona un control sencillo con un solo toque para el hinchado y el deshinchado. Elimina el inflador tradicional que cuelga del final de un latiguillo corrugado. El i3 es sencillo e intuitivo: solo tienes que empujar la palanca hacia arriba para hinchar o hacia abajo para purgar. ¡Y, además, cuando empujas la palanca hacia abajo todas las purgas —superior e inferior— se abren a la vez! Válvulas especiales unidireccionales que evitan que el agua se meta dentro del chaleco.

## Features

- The advanced air cell design has sleeker, lower profile lobes and a shorter torso length to create a comfortable fit on the hips
- A unique hybrid design gives the best of both worlds; an ADV jacket style combined with a back inflation unit allows you to float comfortably at the surface and creates a streamlined profile during your dive
- Wrapture™ Harness System – using patented swivel shoulder buckles and a proprietary, ultra-thin back plate, the Wrapture prevents the BC from "riding-up" on the surface. Out of the water, the Wrapture keeps the cylinder close to your center of gravity and transfers the weight to your hips allowing you to effortlessly stand up straight
- SureLock II™ Mechanical Weight Release System (patented) – allows you to easily insert the weight pouch and an audible "click" lets you know the weights are secure in the BC. Once engaged, the weights can be released with a firm pull of the handle
- The GripLock™ tank band assembly is the easy and safe solution for securing a cylinder to a BC. With its patent pending Finger-Saver feature and macro presets, it solves many of the common problems associated with metal cam buckles. Find out how easy it is to use GripLock™
- A bladder retraction system is used to pull in the sides of the bladder during deflation. This keeps unit streamlined and reduces drag
- Adjustable, removable chest strap for personal comfort
- A clever octo-pocket on the right lobe secures the octopus while keeping it accessible and visible throughout the dive
- A scooped instrument pocket (or octo-pocket) is also on the top front of the left lobe, giving versatility of use. Two large, easy-to-access zippered utility pockets are found on either side of the Soul
- Easy-to-access knife attachment points on the left lobe accommodate many of the Aqua Lung knives
- Features 3 stainless steel D-rings and 1 plastic D-ring for all of your accessories
- Right shoulder pull dump provides an additional dumping option
- Rolled neoprene neck collar for comfort.

*i3 Control System (patented) – provides easy, one-touch control for inflation and deflation. Eliminates the traditional inflator that dangles at the end of a corrugated hose. i3 is simple and intuitive – just lift up on the lever to inflate and push down on the same lever to dump air. What's more, when you push the lever down, all the dumps, upper and lower, open at the same time! Special one-way valves prevent the water from getting into the BC.*

CPN	DESCRIPCIÓN / DESIGNATION		Talla
BC1420105XXS	SOUL i3 TWILIGHT	SOUL TWILIGHT i3	XXS
BC1420105S	SOUL i3 TWILIGHT	SOUL TWILIGHT i3	XS/SM
BC1420105M	SOUL i3 TWILIGHT	SOUL TWILIGHT i3	MD
BC1420105ML	SOUL i3 TWILIGHT	SOUL TWILIGHT i3	ML
BC1410105XXS	SOUL TWILIGHT	SOUL TWILIGHT	XXS
BC1410105S	SOUL TWILIGHT	SOUL TWILIGHT	XS/SM
BC1410105M	SOUL TWILIGHT	SOUL TWILIGHT	MD
BC1410105ML	SOUL TWILIGHT	SOUL TWILIGHT	ML

# Pearl

El Pearl es un chaleco convencional de flotabilidad envolvente, diseñado específicamente para la mujer buceadora. Ofrece un cierre con velcro y una hebilla de seguridad. Posee también unas cintas en los hombros con una curvatura especial que proporciona un ajuste cómodo y personalizable.

*The Pearl is a wrap-around jacket style BC specifically designed for the female diver. It offers an adjustable waistband and specially curved shoulder straps that provide a customizable and comfortable fit.*

## Características

- Un diseño híbrido exclusivo que aporta lo mejor de los dos mundos: un chaleco convencional ajustable junto con una unidad de inflado posterior que permite una cómoda flotabilidad en la superficie y crea un perfil hidrodinámico durante el buceo
- El diseño avanzado de la vejiga de aire dispone de lóbulos más lisos y de menor perfil y una menor longitud del torso, permitiendo lograr un ajuste cómodo sobre las caderas
- Las válvulas planas de bajo perfil disminuyen la fricción al avanzar en el agua
- Sistema mecánico de liberación del lastre (patentado) SureLock™ II – Te permite insertar fácilmente las bolsas de lastre y un «clic» audible te avisa de que el lastre está correctamente colocado en el chaleco de flotabilidad. Una vez instalado, el lastre puede ser liberado tirando firmemente del tirador
- Cinta ajustable y extraíble en la zona del pecho para un confort personalizado
- A cada lado del Pearl hay dos grandes bolsillos de fácil acceso con cremalleras dobles y tiradores
- Dispone de tres anillos en D para todos tus accesorios.
- Los puntos de fijación del cuchillo son fácilmente accesibles en el lóbulo izquierdo, permitiendo utilizar muchos de los cuchillos Aqua Lung
- Un ingenioso bolsillo para el Octopus en el lóbulo derecho fija el octopus permitiendo que éste quede disponible y visible durante la inmersión
- En la parte frontal superior del lóbulo izquierdo también se encuentra un amplio bolsillo para el instrumento (o bolsillo para el Octopus), añadiendo versatilidad de uso
- El cierre con velcro y la hebilla de seguridad te permite personalizarlo para lograr un ajuste perfecto
- Entre los accesorios opcionales se encuentra el Airsource, el cuchillo Squeeze-lock, el kit reflector y el kit retractor.

## Features

- A unique hybrid design gives the best of both worlds; an ADV jacket style combined with a back inflation unit allows you to float comfortably at the surface and creates a streamlined profile during your dive
- The advanced air cell design has sleeker, lower profile lobes and a shorter torso length create a comfortable fit on the hips
- The low profile flat valves reduce drag when moving through the water
- SureLock IITM Mechanical Weight Release System (patented) – allows you to easily insert the weight pouch and an audible “click” lets you know the weights are secure in the BC. Once engaged, the weights can be released with a firm pull of the handle
- Adjustable, removable chest strap for personal comfort
- Two large, easy-to-access utility pockets found on either side of the Pearl have two-way zippers with zipper pulls
- Features three D-rings for all of your accessories
- Easy-to-access knife attachment points on the left lobe accommodate many of the Aqua Lung knives
- A clever octo-pocket on the right lobe secures the octopus while keeping it accessible and visible throughout the dive
- A scooped instrument pocket (or octo-pocket) is also on the top front of left lobe, giving versatility of use
- Adjustable waist band allows you to customize for a perfect fit
- Optional accessories include the Airsource, Squeeze-lock knife, reflector kit and retractor kit



CPN	DESCRIPCIÓN / DESIGNATION	Talla
BC1380105XS PEARL TWILIGHT	PEARL TWILIGHT	XS
BC1380105S PEARL TWILIGHT	PEARL TWILIGHT	SM
BC1380105M PEARL TWILIGHT	PEARL TWILIGHT	MD
BC1380105ML PEARL TWILIGHT	PEARL TWILIGHT	ML



# Pro HD

El Pro HD es un chaleco hidrostático de primer nivel, tipo jacket, con lastre integrado...

Resultará atractivo para el buceador aficionado. Chaleco con grandes prestaciones que dan lugar a una relación de calidad y precio excelentes, fabricado en tejido ResisteK™.

*The Pro HD is a wrap-around jacket with weight integration that is sure to appeal to a wide range of divers. It provides excellent value because it is so feature-rich for the price. Due to its advanced ResisteK™ material, it will hold up to the rigors of salt and chlorine and retain its good looks. Wherever you want to take it, it's ready to go.*



## Características

- 2 bolsillos en cada lóbulo
- Entrada con doble cremallera y tiradores para acceder fácilmente al bolsillo. Las cremalleras son de espiral n.º 10 para facilitar su uso
- Existe una hebilla dentro del bolsillo izquierdo, ideal para no perder objetos importantes
- Almohadilla de tracción integrada. Ayuda a evitar el deslizamiento de la botella
- Sujeción del cuchillo. Dos arandelas en el lóbulo izquierdo para adaptarse a varios cuchillos SqueezeLock y Big Squeeze de Aqua Lung
- Soporte para instrumentos. El soporte abierto para indicadores sujeta bien los manómetros y facilita el acceso. Se puede utilizar para guardar el latiguillo o para pasar los indicadores a través de él
- Faja ajustable de dos piezas. Bolsillos OctoPockets abiertos. En la parte superior de cada lóbulo se encuentran bolsillos para octopus. Monte su octopus a la izquierda o a la derecha
- Asa de transporte integrada. Moldeada en el back pack. Espacio en la almohadilla de la espalda para fácil acceso. Correa de colocación. Sujeta el chaleco mientras colocas la cincha de la botella
- Anillas: Tipo D, 5 en total
- Una de 1,5», acero inox., en ángulo sobre el hombro
- Dos de 1», acero inox., en la parte superior del lóbulo
- Dos de 1,5», acero inox., en la parte inferior del lóbulo
- Correa del pecho. La correa del pecho puede ajustarse para mayor comodidad
- Purga rápida en hombro derecho. La válvula de purga rápida de la parte superior derecha se puede activar manualmente. Grandes tiradores con pomo en las válvulas de purga

## Features

- *SureLock™ II Mechanical Weight Release System (patented) – provides a safe, single-pull release. Inserting weight is as simple as insert and “click”.*
- *A proprietary backpack has a built in carrying handle and a traction pad to reduce tank slippage*
- *Technologically advanced ResisteK material resists fading and abrasion*
- *The large, easy-to-access, utility pockets found on either side of the Pro HD have two-way zippers with zipper pulls. There is an attachment loop inside the left pocket*
- *The waistband is adjustable in the back to accommodate a wide range of waist sizes*
- *The low profile flat valves reduce drag when moving through the water*
- *A scooped octo-pocket on the top, front of the right lobe makes it easy to stow and deploy an octopus. The octopus remains visible and accessible throughout the dive*
- *Some divers may find it useful to run their instruments behind the left pocket and out the scooped opening on the top, front of the lobe*
- *A positioning strap allows you to set the Pro HD at your preferred height each time*
- *Knife attachment points are found on the left lobe which will accommodate many of the Aqua Lung knives. This location provides easy access to the knife*
- *Features 5 stainless steel D-rings for all of your accessories*
- *Right shoulder pull dump is easy to locate and use*
- *All pull dumps have large pull bobs that are easy to locate and grip while wearing gloves*
- *The chest strap can be adjusted for personal comfort*
- *Optional accessories include the Air Source, Squeeze-lock knife and reflector kit*

CPN	DESCRIPCIÓN / DESIGNATION	Talla
BC1390120XS	PRO HD + SURE LOCK II <i>PRO HD</i>	XS
BC1390120S	PRO HD + SURE LOCK II <i>PRO HD</i>	S
BC1390120M	PRO HD + SURE LOCK II <i>PRO HD</i>	M
BC1390120ML	PRO HD + SURE LOCK II <i>PRO HD</i>	ML
BC1390120L	PRO HD + SURE LOCK II <i>PRO HD</i>	L
BC1390120XL	PRO HD + SURE LOCK II <i>PRO HD</i>	XL

# Wave

El jacket más vendido en el mundo para cursos de formación y escuelas. Ha sido mejorado gracias a la introducción de nuestro último avance en materiales resistentes al deterioro y la abrasión: ResisteK™. Con un nuevo aspecto y el empeño constante de Aqua Lung por satisfacer las exigencias diarias de los usuarios, el nuevo Wave seguirá siendo el chaleco de flotabilidad elegido por los buceadores más exigentes en los próximos años.

Un robusto y valioso chaleco de flotabilidad para cualquier submarinista:

El nuevo Wave es aún más robusto ya que ahora ha sido fabricado con ResisteK™, el material más resistente al deterioro de Aqua Lung, para una mayor durabilidad.

El Wave es un chaleco convencional de flotabilidad robusto e integral para nivel de principiante con un sólido e ingenioso diseño que siempre está disponible para cualquier aventura.

El Wave está disponible en 8 tallas y una combinación de color en negro/carbón vegetal/naranja.

*The premier BC for dive operators. The premier global operational and training BC just got better with the introduction of our latest advancement in fade and abrasion resistant material - ResisteK™. With a new look and Aqua Lung's continued focus on meeting the daily demands of operational users, the new Wave will continue to be the BC of choice in the world's most demanding dive lockers for years to come. A rugged, value bc for any diver : the new Wave is even more rugged because it's now constructed with Aqua Lung's advanced material for improved durability. The Wave is a robust, entry level, wrap-around jacket style BC that is rugged, sharp and ready for every adventure. Available in 8 sizes including 3XS and 2XS.*



## Características

- Nuevo material ResisteK™ tecnológicamente avanzado que resiste el deterioro y la abrasión.
- Paquete dorsal con asa de transporte incorporada.
- El cinturón es ajustable en la parte posterior, permitiendo una amplia gama de tamaños de cintura.
- Un amplio bolsillo para el octopus en la parte frontal superior del lóbulo derecho y una nueva funda para el octopus en la correa del hombro derecho proporcionan dos opciones para guardar y utilizar un octopus. En cualquier ubicación, el octopus sigue siendo visible y accesible durante la inmersión.
- En la parte frontal del lóbulo izquierdo también se encuentra un amplio bolsillo para el instrumento (o bolsillo para el octopus), añadiendo versatilidad de uso.
- A cada lado del Wave hay un gran bolsillo de fácil acceso.
- Dispone de 2 anillos planos en D de acero inoxidable para todos tus accesorios.
- El tirador de purga del hombro derecho dispone de una perilla naranja de alta visibilidad fácil de localizar y usar.
- La perilla de descarga inferior trasera de color naranja de alta visibilidad es muy útil para la orientación en posición horizontal o cabeza abajo.
- Cinta ajustable en la zona del pecho para un confort personalizado.
- Disponible en 6 tallas que incluyen la 2XS. Estas tallas también disponen de:
- Una cinta doblemente ajustable y desechable con zona central de neopreno para un confort adicional.
- Cinta opcional para una botella de 30 pies cúbicos (p/n 427056)
- Colores clasificados por tamaño con referencia en la parte inferior.
- Entre los accesorios opcionales se encuentra el Airsource y el kit reflector.



## Features

- New technologically advanced ResisteK material resists fading and abrasion
- A proprietary backpack has a built in carrying handle
- The waistband is adjustable in the back to accommodate a wide range of waist sizes
- A scooped octo-pocket on the top front of the right lobe and a new octo-sleeve on the right shoulder strap provide two options to stow and deploy an octopus. In either location, the octopus remains visible and accessible throughout the dive
- A scooped instrument pocket (or octo-pocket) is also on the top front of left lobe, giving versatility of use
- A large, easy-to-access utility pocket is found on each side of the Wave
- Features 2 stainless steel flat D-rings for all of your accessories
- Right shoulder pull dump with highly visible orange pull bob is easy to locate and use
- Lower rear dump with highly visible orange pull bob is useful for horizontal or head down orientation
- Adjustable chest strap for personal comfort
- Available in 8 sizes including 3XS and 2XS
- Size 3XS also features:
  - A detachable, double adjusting crotch strap with neoprene center for extra comfort
  - An optional tank band for a 8.5L/3 cft. cylinder (p/n 42756)
- Color coded by size with a reference on the lower section
- Optional accessories include the Air Source and reflector kit.



CPN	DESCRIPCIÓN / DESIGNATION		Talla
BC14301083XS	WAVE BLACK CHARCOAL ORANGE (JUNIOR, SIN CINCHA)	WAVE	XXXS
BC1430108XXS	WAVE BLACK CHARCOAL ORANGE (ESPECIAL MUJER)	WAVE	XXS
BC1430108XS	WAVE BLACK CHARCOAL ORANGE	WAVE	XS
BC1430108S	WAVE BLACK CHARCOAL ORANGE	WAVE	S
BC1430108M	WAVE BLACK CHARCOAL ORANGE	WAVE	M
BC1430108ML	WAVE BLACK CHARCOAL ORANGE	WAVE	ML
BC1430108L	WAVE BLACK CHARCOAL ORANGE	WAVE	L
BC1430108XL	WAVE BLACK CHARCOAL ORANGE	WAVE	XL



# Chalecos de flotabilidad dorsal / Back inflation



## Dimension



El Dimension es un chaleco de flotabilidad de inflado posterior que incorpora el sistema de arnés integrado Wrapture™ de Aqua Lung, proporcionando un increíble confort y estabilidad. El Dimension está fabricado con material ResisteK™ de gran durabilidad y resistencia al deterioro, y dispone del sistema de lastres integrado SureLock™ II.

*The Dimension is a back inflation style BC that incorporates Aqua Lung's integrated Wrapture™ Harness System, providing amazing comfort and stability. The Dimension is made from durable, fade-resistant ResisteK™ material and features the patented SureLock™ II mechanical integrated weight system.*

## Características

- Sistema de arnés Wrapture™ – Gracias a las hebillas del hombro giratorias y patentadas con diseño propio y un soporte de la botella ultrafino, el Wrapture impide que el chaleco de flotabilidad se «suba» en la superficie. Fuera del agua, el Wrapture mantiene la botella cerca de tu centro de gravedad y transfiere el peso a tus caderas, permitiéndote estar recto en vertical sin esfuerzo.
- Sistema mecánico de liberación del lastre (patentado) SureLock™ II – Te permite insertar fácilmente las bolsas de lastre y un «click» audible te avisa de que el lastre está correctamente colocado en el chaleco de flotabilidad. Una vez instalado, el lastre puede ser liberado tirando firmemente del tirador.
- Los canales dispuestos en la zona de la espalda permiten obtener un bajo perfil de todo el conjunto, minimizando de esta forma la fricción con el agua.
- Las válvulas planas de bajo perfil disminuyen la fricción al avanzar en el agua.
- Un sistema de retracción de la bolsa de aire permite tirar de los laterales durante el desinflado. Esto mantiene la aerodinámica de la unidad y reduce la fricción.
- Cinta ajustable en la zona del pecho para un confort personalizado.
- Un ingenioso bolsillo para el octopus en el lóbulo derecho fija el octopus permitiendo que éste quede disponible y visible durante la inmersión.
- A cada lado del Dimension hay dos grandes bolsillos de fácil acceso.
- Los puntos de fijación del cuchillo son fácilmente accesibles en el lóbulo izquierdo, permitiendo utilizar gran parte de los cuchillos Aqua Lung.
- Dispone de 4 anillas en D de acero inoxidable y 4 de plástico (1 se encuentra dentro del bolsillo izquierdo) para todos tus accesorios.
- El tirador de descarga del hombro derecho ofrece una opción de descarga alternativa.
- La zona del cuello es de neopreno para un máximo confort.
- Los bolsillos para el lastre no extraíble en la parte posterior del chaleco de flotabilidad ayudan al buzo a conseguir un posicionamiento adecuado en el agua.
- Todas las tallas soportan un peso de hasta 30 lbs/ 13,5 kg.
- Entre los accesorios opcionales se encuentra el Airsource, el cuchillo con cierre por presión y el kit reflector.

## Features

- **Wrapture™ Harness System** – Using patented swivel shoulder buckles and a proprietary, ultra-thin back plate, the Wrapture prevents the BC from “riding-up” on the surface. Out of the water, the Wrapture keeps the cylinder close to your center of gravity and transfers the weight to your hips allowing you to effortlessly stand up straight.
- **SureLock™ II Mechanical Weight Release System (patented)** – allows you to easily insert the weight pouch and an audible “click” lets you know the weights are secure in the BC. Once engaged, the weights can be released with a firm pull the handle.
- **HP hose routings** through the back keep your entire kit low profile thus minimizing drag.
- **The low profile flat valves** reduce drag when moving through the water.
- **A bladder retraction system** is used to pull in the sides of the bladder during deflation. This keeps unit streamlined and reduces drag.
- **Adjustable chest strap** for personal comfort.
- **A clever octo-pocket** on the right lobe secures the octopus while keeping it accessible and visible throughout the dive.
- **Two large, easy-to-access utility pockets** are found on either side of the Dimension.
- **Easy-to-access knife attachment points** on the left lobe accommodate many of the Aqua Lung knives.
- **Features 4 stainless steel D-rings** and 4 plastic D-rings (1 is located inside the left pocket) for all of your accessories.
- **Right shoulder pull dump** provides an additional dumping option.
- **Rolled neoprene neck collar** for comfort.
- **Non-ditchable weight pockets** on the back of the BC help the diver achieve proper positioning in the water.
- **All sizes are capable of holding up to 30 lbs / 13.5 kg of lead weight.**
- **Optional accessories** include the Airsource, Squeeze lock knife and reflector kit.

CPN	DESCRIPCIÓN / DESIGNATION	Talla
BC1340110S	DIMENSION + SURE LOCK II BLACKCHARCOAL DIMENSION	SM
BC1340110M	DIMENSION + SURE LOCK II BLACKCHARCOAL DIMENSION	MD
BC1340110ML	DIMENSION + SURE LOCK II BLACKCHARCOAL DIMENSION	ML
BC1340110L	DIMENSION + SURE LOCK II BLACKCHARCOAL DIMENSION	LG
BC1340110XL	DIMENSION + SURE LOCK II BLACKCHARCOAL DIMENSION	XL

# Lotus

El Lotus es un chaleco de flotabilidad de inflado posterior diseñado específicamente para la mujer que incorpora el sistema de arnés integrado Wrapture™ de Aqua Lung. En el Lotus, el sistema de arnés Wrapture™ rodea el contorno del cuerpo de la mujer con correas especialmente curvadas en el hombro y lóbulos laterales que permiten un mejor ajuste. Los lastres integrados quedan fijados de forma segura en su ubicación gracias al sistema de lastrado mecánico SureLock II™.

*The Lotus is a back inflation style BC designed specifically for women and incorporates Aqua Lung's integrated Wrapture™ Harness System. With the Lotus, the Wrapture Harness System hugs the contours of the female body with specially curved shoulder straps and side lobes that provide better fit. Integrated weights are held securely in place with the SureLock™ II mechanical weight system.*

## Características

- Sistema de arnés Wrapture™ – Gracias a las hebillas del hombro giratorias y patentadas con diseño propio y un soporte de la botella ultrafino, el Wrapture impide que el chaleco de flotabilidad se «suba» en la superficie. Fuera del agua, el Wrapture mantiene la botella cerca de tu centro de gravedad y transfiere el peso a tus caderas, permitiéndote estar recto en vertical sin esfuerzo.
- Sistema mecánico de liberación del lastre (patentado) SureLock™ II – Te permite insertar fácilmente las bolsas de lastre y un «click» audible te avisa de que el lastre está correctamente colocado en el chaleco de flotabilidad. Una vez instalado, el lastre puede ser liberado tirando firmemente del tirador.
- Los tubos dispuestos en la zona de la espalda permiten obtener un bajo perfil de todo el conjunto, minimizando de esta forma la fricción con el agua.
- Las válvulas planas de bajo perfil disminuyen la fricción al avanzar en el agua.
- Un sistema de retracción de la bolsa de aire permite tirar de los laterales durante el desinflado. Esto mantiene la aerodinámica de la unidad y reduce la fricción.
- Cinta ajustable en la zona del pecho para un confort personalizado.
- Un ingenioso bolsillo para el octopus en el lóbulo derecho fija el octopus permitiendo que éste quede disponible y visible durante la inmersión.
- A cada lado del Dimension hay dos grandes bolsillos de fácil acceso.
- Los puntos de fijación del cuchillo son fácilmente accesibles en el lóbulo izquierdo, permitiendo utilizar gran parte de los cuchillos Aqua Lung.
- Dispone de 4 anillas en D de acero inoxidable y 4 de plástico (1 se encuentra dentro del bolsillo izquierdo) para todos tus accesorios.
- El tirador de descarga del hombro derecho ofrece una opción de descarga alternativa.
- La zona del cuello es de neopreno para un máximo confort.
- Los bolsillos para el lastre no extraíble en la parte posterior del chaleco de flotabilidad ayudan al buzo a conseguir un posicionamiento adecuado en el agua.
- Todas las tallas soportan un peso de hasta 30 lbs/ 13,5 kg.
- Entre los accesorios opcionales se encuentra el Airsource, el cuchillo con cierre por presión y el kit reflector.

## Features

- Wrapture™ Harness System – using patented swivel shoulder buckles and a proprietary, ultrathin back plate, the Wrapture prevents the BC from “riding-up” on the surface. Out of the water, the Wrapture keeps the cylinder close to your center of gravity and transfers the weight to your hips allowing you to effortlessly stand up straight
- SureLock II™ Mechanical Weight Release System (patented) – allows you to easily insert the weight pouch and an audible “click” lets you know the weights are secure in the BC. Once engaged, the weights can be released with a firm pull the handle
- HP hose routings through the back keep your entire kit low profile thus minimizing drag
- The low profile flat valves reduce drag when moving through the water
- A bladder retraction system is used to pull in the sides of the bladder during deflation. This keeps unit streamlined and reduces drag
- Adjustable, removable chest strap for personal comfort
- A clever octo-pocket on the right lobe secures the octopus while keeping it accessible and visible throughout the dive
- Two large, easy-to-access utility pockets are found on either side of the Lotus
- Easy-to-access knife attachment points on the left lobe accommodate many of the Aqua Lung knives
- Features 4 stainless steel D-rings and 4 plastic D-rings (1 is located inside the left pocket) for all of your accessories
- Right shoulder pull dump provides an additional dumping option
- Rolled neoprene neck collar for comfort
- Non-ditchable weight pockets on the back of the BC help the diver achieve proper positioning in the water
- All sizes are capable of holding up to 3 lbs / 13.5 kg of lead weight
- Optional accessories include the Air Source, Squeeze lock knife and reflector kit.



CPN	DESCRIPCIÓN / DESIGNATION	Talla
BC1360110S	LOTUS BLACK CHARCOAL + SURELOCK <i>LOTUS BC BLACK/CHARCOAL + removable weight pockets</i>	XS/SM
BC1360110M	LOTUS BLACK CHARCOAL + SURELOCK <i>LOTUS BC BLACK/CHARCOAL + removable weight pockets</i>	MD
BC1360110ML	LOTUS BLACK CHARCOAL + SURELOCK <i>LOTUS BC BLACK/CHARCOAL + removable weight pockets</i>	ML



# Zuma



Un divertido chaleco de viaje que atraerá a los que están cansados de pagar el exceso de equipaje. Este chaleco ligero con peso integrado y volumen en la espalda tiene todo lo necesario para menos de 2 kg con sus bolsillos de inflado y de peso.

*A fun jacket for trip that will attract graces of those who are tired of paying excess baggage. This lightweight jacket with integrated weight and a back volume has everything you need for less than 2 kg with its inflator and weight pockets.*

## Características

- Muy ligero.
- Menos de 2Kg hasta la talla ML / LG
- Empaquetamiento óptimo - plano o enrollado
- Sistema de lastre integrado extraíble SURELOCK II (Patentado). Los bolsillos de lastre se posicionan automáticamente gracias a las nuevas guías. El sistema esta correctamente colocado, cuando se oye el CLIC. El bolsillo de lastre, se coloca y se saca en un solo gesto.
- Un dispositivo innovador de fijación de la botella, que permite eliminar el tradicional Back-Pack.
- Una cincha de botella, en prolongación del cinturón ventral.
- Una cincha de grifería
- Permite mantener la parte alta de la botella y crear la transferencia del peso de los hombros hacia la cintura.
- 4 tallas para cubrir las tallas XXS A XXL.
- Cintas de pecho ajustables.
- Las dos hebillas, se desplazan en un riel que permite hacerlas bajar y subir para un ajuste perfecto.
- Las válvulas planas patentadas significan menos volumen (patentado)
- Bolsillo plegable de fácil acceso
- Tiene 6 anillos en D para fijar los accesorios
- Incluye ojales de sujeción para el cuchillo
- Purga rápida en el hombro izquierdo y purga baja en el lado derecho.
- Cintas de hombros reformadas y acolchadas.
- Soporte acolchado para la columna vertebral y la zona lumbar
- Bolsillos opcionales para lastres para la colocación en la cincha de la botella.
- Otras opciones como Air Source, el cuchillo Squeeze Lock y kit reflectante.

## Features

- *Extremely lightweight*
  - Size ML/LG weighs less than 2.2kg (4.75 lbs)
  - Great packability - flat or rolled
- *Weight integration features the SureLock™ II (patented) mechanical lock and release system. The weight pockets align themselves, so just insert the pocket until it "clicks". A simple, single pull of the release is all it takes to jettison the weights in an emergency*
- *Innovative tank support system eliminates the need for a hard pack*
  - Lower tank band aligns with waist band
  - A valve strap pulls the top of the cylinder in towards the center of gravity transferring the load to the hips and relieving the shoulders
- *Adjustable chest strap*
  - The two buckles ride on a rail system allowing the strap to be raised, lowered or removed
- *Proprietary flat valves mean less bulk (patented)*
- *Fold-down, easy-access pocket*
- *Features 6 D-rings to attach accessories*
- *Includes attachment grommets for knife*
- *Right shoulder pull dump*
- *Lower right pull dump*
- *Sculpted padded shoulders*
- *Padded spine and lumbar support*
- *Optional non-ditch weight pockets that mount on the tank band can be purchased separately*
- *Other options include the Air Source, Squeeze Lock knife and reflector kit.*

CPN	DESCRIPCIÓN / DESIGNATION	Talla
BC1440110XS	ZUMA MIDNIGHT BLACK ZUMA TRAVEL BC MIDNIGHT BLACK	XXS/XS
BC1440110M	ZUMA MIDNIGHT BLACK ZUMA TRAVEL BC MIDNIGHT BLACK	SM/MD
BC1440110L	ZUMA MIDNIGHT BLACK ZUMA TRAVEL BC MIDNIGHT BLACK	ML/LG
BC1440110XXL	ZUMA MIDNIGHT BLACK ZUMA TRAVEL BC MIDNIGHT BLACK	XL/XXL



# Bolsillos de lastre / Weight Pocket

CPN	BC911153	BC911146	BC911147	BC911148	BC911149	BC911151	BC911143	BC911144	BC911152	BC116113	BC116114	BC116115
	Trim 2,2 kg	(42718) W Jr 2,7 kg	(42726) Velcro 4,5 kg	(42716) Velcro 7,5 kg	SL 4,5 kg	SL 7,5 kg	SL II 4,5 kg	SL II 7,5 kg	SL II 7,5 kg	Kit SL II 2 x 4,5 kg Modlock	Trim Pocket 2 x 2,25 kg Modlock	Trim Pocket 2 x 1,5 kg Modlock
AXIOM							XS-ML		L-XXL			
AXIOM I3 / AXIOM I3 FAST							XS-ML		L-XXL			
DIMENSION I3 / LOTUS I3							XS-XL					
DIMENSION / LOTUS							XS-XL					
PRO QD							XS-ML	L-XL				
PRO HD							XS-ML		L-XL			
PRO LT							XS-ML	L-XL				
PRO HD							XS-ML		L-XL			
ROGUE / OUTLAW										S-L	S-L	S-L
SOUL I3							XXS-ML					
ZUMA	XS-XXL						XS-XXL					
WAVE 2010>							XXS-XL					
BLACK ICE								S-XXL				
WTX SYSTEM												
BALANCE / LIBRA			S-XL		S-XL		S-XL					
PEARL							XS-L					
PEARL I3					XS-L		XS-L					
BLACK DIAMOND				S-XL		S-XL		S-XL				
DIVA LX / DIVA XLT / DIVA QD / DIVA			XS-L		XS-L		XS-L					
LATITUDE XLT LATITUDE			XS-XL		XS-XL (XLT)	XS-XL (XLT)	XS-XL (XLT)	XS-XL (XLT)				
PRO / PRO QD / PRO XLT			XS-ML	L-XXL	XS-ML	L-XXL (ML XLT)	XS-ML	L-XXL				
PRO QD I3					XS-ML	L-XXL	XS-ML	L-XXL				
WAVE 2005 - 2009		XXS					XXS-XL					



## Accesorios Inflador Powerline



### Características

- Velocidad de hinchado más rápida: uno de los mayores flujos de aire del mercado
- Unidad estanca al ambiente
- Enganches de clip integrados al latiguillo
- Con sistema de purga rápida activada por cable en la parte superior: simplemente tire del cable hacia abajo para purgar aire.

### Features

- Increased fill rate; one of the highest air flows in the industry
- Environmentally sealed unit
- Integrated hose clips attach to the hose
- Cable activated rapid exhaust at the top, simply pull down on lower unit to dump air.

CPN	DESCRIPCIÓN / DESIGNATION
BC911129	INFLADOR COMPLETO POWERLINE CON TRAQUEA Y PURGA INTEGRADA POWERLINE INFLATOR COMPLET

## Cincha de botella Griplock / GripLock Tank Band Assembly

La cincha de botella GripLock es la solución más segura y fácil para asegurar la botella al chaleco.

*The GripLock tank band assembly is the easy and safe solution for securing a cylinder to a BC.*



### Características

- Su innovador Sistema Finger-Saver mejora la seguridad del GripLock, ya que elimina el riesgo de pellizcarse los dedos
- El macroajuste se realiza una sola vez y no es necesario volver a ajustarlo hasta que no cambie el diámetro de la botella que se utilice. Incluye tres ajustes predeterminados que se adaptan a los distintos diámetros de botella que hay en el mercado actualmente
- El microajuste se puede utilizar para mejorar el ajuste una vez que la cincha está en la botella. Truco: Si alineas los bordes del velcro con el lado del microajuste de la cincha de la botella, quedará perfectamente preparado para una botella A180
- La almohadilla de goma situada en la parte posterior del GripLock le confiere una seguridad extra.

### Features

- The innovative Finger-Saver feature makes the GripLock safe by eliminating painful, pinched fingers
- The macro-adjustment is set just once until you change to a cylinder with a different diameter. Three presets cover the various diameter cylinders in the field today
- The micro-adjustment can be used for fine tuning the fit after the band is on the cylinder. Hint: If you line up the inside edges of the hook n loop on the micro adjustment side of the tank band, it will be perfectly set for an A180 cylinder
- Rubber traction pad on the backside of the GripLock provides added security.

CPN	DESCRIPCIÓN / DESIGNATION
BC911127	CINCHA BOTELLA SISTEMA GRIPLOCK WRAPTURE (PARA CHALECOS MOD. WRAPTURE) TANK BUCKLE WITH GRIPLOCK FOR BCS WITH WRAPTURE SYSTEM
BC911128	CINCHA BOTELLA SISTEMA GRIPLOCK (PARA CHALECOS MODELO "NO WRAPTURE") TANK BUCKLE WITH GRIPLOCK FOR BCS WITHOUT WRAPTURE SYSTEM

## Bolsillo con boya Deco / SMB (Surface Marker Buoy)



### Características

- Material naranja de 50 pulgadas de alta visibilidad
- El bolsillo de almacenaje se monta utilizando clips rápidos integrados o enganchándolo a los ojales del cuchillo en cualquier chalecos Aqua Lung (se incluye el material necesario).

### Features

- 50" high visibility orange material
- Storage pocket mounts using built in rapid clips or to the knife grommets on any Aqua Lung BCD (hardware included).

CPN	DESCRIPCIÓN / DESIGNATION
BC128111	BOLSILLO CON BOYA DECO POCKET WITH DECO BUOY
BC128112	BOLSILLO SIN BOYA DECO POCKET WITHOUT DECO BUOY

# Accesorios para chalecos

	CPN	DESCRIPCIÓN / DESIGNATION	
	TH141112	COLGADOR TRAJE HÚMEDO / CHALECO (COLGADO CLÁSICO)	BLACK HANGER FOR BC AD SUIT
	TH118113	CINCHA ESTÁNDAR BOTELLA 12 Y 15 L	STRAP FOR MONO CYLINDER EXCEPT 6L
	TH151111	CINCHA PARA BOTELLA TWIN	STRAP FOR TWIN TANK
	TH118114	CINCHA ESTÁNDAR BOTELLA 6 L.	SINGLE CYLINDER STRAP (6L)
	BC911119	TWIN KIT FOR JACKET WITH WRAPTURE SYSTEM	TWIN KIT FOR JACKET WITH WRAPTURE SYSTEM
	BC911121	WAIST BAND EXTENSION FOR STANDARD JACKETS	WAIST BAND EXTENSION FOR STANDARD JACKETS
	BC911123	CINCHA DE PECHO PARA ZUMA	PECTORAL STRAP FOR ZUMA
	BC911153	BOLSILLO DE LASTRE ADICIONAL PARA ZUMA Y OTROS CHALECOS, SE COLOCA EN CINCHA DE BOTELLA	WEIGHT POCKET FOR DORSAL STRAP (TANK)
	BC911124	PURGA PARA CHALECO SEA QUEST (CON CORDÓN) SU CORDÓN LARGO PERMITE ADAPTARLA TANTO A UNA POSICIÓN ALTA COMO UNA POSICIÓN BAJA.	DOWN PULL DUMP
	BC911125	PURGA PLANA PARA CHALECO SEA QUEST (CON CORDÓN)	DUMP VALVE KIT - FLAT VALVE
	BC911126	CINCHA PECTORAL PARA BLACK ICE Y ZUMA	PECTORAL STRAPS BLACK ICE & ZUMA
	BC911131	DIRECT SYSTEM HOSE 56 CM BRAID	DIRECT SYSTEM HOSE 56 CM BRAID
	BC911132	DIRECT SYSTEM HOSE 63,5 CM BRAID	DIRECT SYSTEM HOSE 63,5 CM BRAID
	BC148111	TWIN CYL KIT, CONTOUR PACK	TWIN CYL KIT, CONTOUR PACK
	BC911133	LATIGUILLO TRENZADO DIRECT SYSTEM 27" (69 CM)	DIRECT SYSTEM HOSE 69 CM BRAID
	BC911134	LATIGUILLO TRENZADO DIRECT SYSTEM 33" (84 CM)	DIRECT SYSTEM HOSE 84 CM BRAID
	BC911135	LATIGUILLO TRENZADO DIRECT SYSTEM 36" (92 CM)	DIRECT SYSTEM HOSE 92 CM BRAID
	BC911136	LATIGUILLO TRENZADO DIRECT SYSTEM 36" (100 CM)	DIRECT SYSTEM HOSE 100 CM BRAID
	BC911137	INFLADOR POWERLINE SIN TRAQUEA	POWERLINE INFLATOR
	BC911138	SERVICE KIT FOR JACKETS W/O GLUE	SERVICE KIT FOR JACKETS W/O GLUE
	BC911139	KIT MANTENIMIENTO INFLADOR POWER LINE	SERVICE KIT POWER INFLATOR
	BC911141	KIT MANTENIMIENTO INFLADOR AIR SOURCE	SERVICE KIT AIR SOURCE
	BC911142	KIT MANTENIMIENTO INFLADOR I3	SERVICE KIT FOR I3 JACKETS

# Instrumentos | Instrumentation

Nuestro compromiso de hacer la vida más fácil a nuestros clientes es claramente visible en toda nuestra gama de instrumentos. Con un nuevo ordenador de buceo Aqua Lung, los buceadores pueden disfrutar de una tecnología y conexión cómoda y fácil de usar al alcance de la mano. Nuestros instrumentos de buceo son simples, precisos y fiables para nuevos descubrimientos y exploraciones seguras.

*Our philosophy of 'Complex Made Easy' is clearly evident throughout our entire instrument range. With a new Aqua Lung dive computer, today's divers have an unlimited wealth of convenient, easy-to-use technology and connectivity at their fingertips. Our dive instrumentation is simplified, accurate and reliable for safe exploration and new discoveries.*

**NEW**  
2021



i330R



i770R



i470TC



i300C



i200C



i100



TRANSMISOR / TRANSMITTER

ORDENADORES DE BUCEO - TRANSMISOR  
DIVE COMPUTER - TRANSMITTER



BRÚJULA - PROFUNDÍMETRO  
COMPASS - DEPTH GAUGE



CONSOLA  
CONSOLE



MANÓMETROS SUBACUÁTICOS  
PRESSURE GAUGES



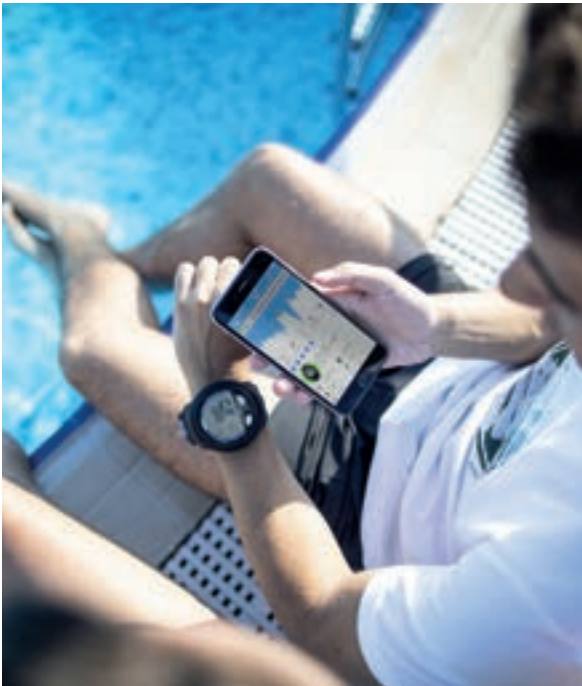

## Aplicación Diverlog+

Estar conectado y gestionar tus inmersiones nunca ha sido tan sencillo!

La conexión inalámbrica Bluetooth Smart te permite sincronizar de forma inalámbrica tus datos de inmersión con la aplicación DiverLog+ desde tu dispositivo móvil (disponible para iOS y Android). Con tu aplicación DiverLog+, puedes controlar de forma remota todos los ajustes de tu ordenador de buceo, ver el registro de inmersiones y los datos de perfil, añadir ubicaciones, notas y otros detalles de tus aventuras. Después de su inmersión, comparte tus recuerdos, estadísticas, fotos y ubicaciones de sitios de buceo en las redes sociales.

## Diverlog desde tu PC

Diverlog Desktop proporciona la misma funcionalidad sincronizando su ordenador de buceo con su ordenador de buceo a través de un cable de conexión directa y el Diverlog Cloud.

- **Bluetooth®** Descarga los datos de inmersión directamente desde cualquier ordenador de buceo Aqua Lung con Bluetooth, carga los ajustes deseados directamente desde un dispositivo móvil a un ordenador de buceo y actualice el firmware a un ordenador de buceo con tecnología Bluetooth Smart.
- Mantente conectado con la aplicación Diverlog+! Comparte tu información de buceo, fotos y enlaces de vídeo directamente a tus canales de medios sociales y haz que todos tus amigos estén celosos de tus inmersiones épicas.
- Registra todos sus datos de buceo sin esfuerzo, incluyendo el tiempo transcurrido, las condiciones, la configuración del ordenador, los tipos y tamaños de botellas, la ubicación, el lugar de buceo, los compañeros de buceo y el equipo utilizado.
- La función de firma electrónica de registro de inmersión permite a los amigos e instructores firmar electrónicamente su registro de inmersión.
- Los métodos de búsqueda simples le ayudan a acceder fácilmente a todos tus datos grabados. Busca por ubicación, sitio de buceo e incluso por ordenador que haya utilizado!
- Mantén y acceda fácilmente a su certificación personal e información médica para que sus datos importantes estén disponibles en todo momento.
- Lleva un registro de tu equipo de buceo con la función de bolsas de equipo digital personalizables
- Sincroniza tus datos entre Diverlog Desktop, Diverlog+ app y el sistema de copia de seguridad de datos de buceo en línea DiveCloud, para que puedas acceder a tus registros de buceo desde cualquier lugar.
- Exporta tus datos de inmersión en varios formatos para una fácil revisión y documentación
- Revisa tu perfil de buceo en tiempo real.

## Diverlog+ App

*Staying connected and managing your dives has never been simpler! Wireless Bluetooth Smart connectivity lets you wirelessly sync your dive data with the DiverLog+ app on your mobile device (available for iOS and Android). With your DiverLog+ app, you can remotely control all your dive computer settings, view dive log and profile data, add locations, notes and other details from your adventures. After your dive, share your memories, stats, photos, and dive site locations on social media.*

## Diverlog Desktop

*Diverlog Desktop provides the same functionality synching your dive computer to your desktop via a direct connect cable and the Diverlog Cloud.*

- **Bluetooth®** Download dive data directly from any Aqua Lung Bluetooth enabled dive computer, upload your desired settings direct from a mobile device to Dive Computers, and update firmware to Dive Computers using Bluetooth Smart technology
- Stay connected with the Diverlog+ app! Share your dive info, photos, and video links directly to your social media channels and make all your friends jealous of your epic dives
- Record all your dive data effortlessly including, elapsed time, conditions, computer settings, tank types and sizes, location, dive site, dive buddies, and gear used
- Electronic dive log signature function allows buddies and instructors to electronically sign your dive log
- Simple search methods help you easily access all your recorded data. Search by location, dive site, and even which computer you used!
- Easily maintain and access your personal certification and medical information so your important data is on hand at all times
- Keep track of your dive gear with the customizable digital gear bags feature
- Synchronize your data between Diverlog Desktop, Diverlog+ app, and the DiveCloud online dive data backup system, so you can access your dive records anywhere
- Export your dive data in various formats for easy review and documentation
- Review your dive profile in real time

# La Diferencia Aqua Lung

Aqua Lung controla todos los aspectos del diseño, desarrollo y fabricación de nuestros instrumentos de buceo. Hacemos esto para asegurarnos que tenemos productos de alta calidad en los que nuestros buceadores pueden confiar. Debido a este compromiso, usted encontrará esta diferencia de Aqua Lung en toda nuestra línea de productos.

*Aqua Lung controls all aspects of design, development and manufacturing of our dive instrumentation. We do this to ensure we have high quality products that our divers can rely on. Because of this commitment, you will find this Aqua Lung difference throughout our product line.*

## Ejemplos de la diferencia de Aqua Lung *Examples of the Aqua Lung difference*

- Nuestra tecnología asegura que una vez configurado, el transmisor está conectado permanentemente y no se conectará accidentalmente con otros ordenadores.  
*Our technology ensures that once set, your transmitter is permanently paired to your computer and you will not experience the frustration of a lost pairing underwater*

- Nuestras baterías están diseñadas específicamente para ser reemplazadas por el usuario para su conveniencia y confianza. Las baterías son baterías estándar disponibles en todo el mundo que se pueden encontrar en supermercados.  
*Our batteries are specifically designed to be user-replaceable for your convenience and confidence. The batteries are globally-available standard batteries that can be found everywhere*

- Somos el único fabricante que produce nuestros transductores (sensores de presión) en sus propias instalaciones. Los transductores son críticos en la medición de la presión del gas para asegurar con precisión el Tiempo de Gas Restante, para proporcionarle perfiles de buceo seguros.  
*We are the only manufacturer to produce our transducers (pressure sensors) in house. Transducers are critical in measuring gas pressure to ensure accuracy in our patented Gas Time Remaining feature, to provide you with safe diving profiles*

- Para garantizar la precisión y fiabilidad de nuestra colección analógica, Aqua Lung supera el estándar de la industria al utilizar los tubos de Bourdon de la más alta calidad fabricados en Suiza.  
*To ensure accuracy and reliability in our analog collection, Aqua Lung goes well above the industry standard in utilizing the highest-quality Swiss-manufactured Bourdon tubes*

- Tenemos un equipo dedicado al desarrollo de nuestros programas DiverLog y DiverLog+, líderes en la industria. Esto permite una experiencia de usuario perfecta de los ordenadores Aqua Lung con la aplicación y el software disponibles.  
*We have a team dedicated to the development of our industry-leading DiverLog and DiverLog+ softwares. This allows a seamless user experience of the Aqua Lung computers with the available app and software*







# i330R

El i330R es la opción ideal para los buceadores avanzados que disfrutan de la exploración del mundo y que necesitan poder confiar en su ordenador donde quiera que estén. Gracias a su pantalla a color brillante, legible incluso bajo la luz directa del sol, y a su batería recargable, nunca te dejará tirado. Con sus cuatro modos, 3 mezclas de nitro y conexión Bluetooth, tiene la mejor relación calidad-precio de nuestros ordenadores de alta gama.

Mantente conectado con tus amigos incluso desde el otro lado del mundo. Comparte los detalles de tus aventuras de inmersión en redes desde tu móvil con la aplicación DiverLog+.

*The i330R is the ideal choice for advanced divers who love exploring the world and need to rely on their dive computers anywhere they are. Thanks to its bright color screen, readable even in sunlight and its rechargeable battery, it won't let you down. With its 4 modes, 3 nitrox mixes, and Bluetooth connection, this is the best value for money dive computer from our line-up. Even on the other side of the world, stay connected with your friends. Share the details of your diving adventures on social media via the DiverLog+ app from your mobile device.*

**NEW**  
2021



## Características

- Pantalla a color ultrabrillante legible con cualquier tiempo y con luz solar directa. Lente protectora incluida con el ordenador de buceo
- Interfaz intuitiva: la navegación de dos botones te permite previsualizar la configuración y actualizarla fácilmente
- Muestra los últimos parámetros de inmersión con un solo botón (profundidad máxima y tiempo de inmersión)
- El modo histórico almacena las últimas 24 inmersiones
- 4 modos de uso: Air, Nitrox, Gauge (con temporizador), y Free Dive (hace un seguimiento de los cálculos, lo que permite cambiar entre los modos DIVE y FREE)
- Ordenador de tres mezclas: cambia a hasta tres mezclas debajo del agua, desde el 21 % hasta el 100% de O2
- Batería recargable: nunca más te preocupes de comprar pilas.
- Ajuste del brillo de la pantalla para extender la vida de la batería
- Descarga de actualizaciones de software online para mejorar las características de tu ordenador en el futuro (se necesita el cable de descarga opcional)
- Transferencia de datos Bluetooth 5.0 a la aplicación DiverLog (disponible para iOS y Android) que te permite subir tus parámetros de inmersión a tu móvil sin necesidad de cables. Añadir localizaciones, notas y fotos, y gestionar la configuración avanzada de tu ordenador de buceo directamente desde la aplicación DiverLog+.
- Correa Nato para mayor seguridad y absorción de la humedad.

## Features

- Ultra-Bright color display readable in all conditions and sunlight; a lens protector is included with the dive computer
- Intuitive interface: the 2-button navigation allows easy settings preview and updates
- Display last dive parameters from a single button (max depth and bottom time)
- History Mode records the last 24 dives
- 4 operating modes: Air, Nitrox, Gauge (with run timer) and Free Dive (tracks calculations to allow switching between Dive and Free)
- 3 gas dive computer: switch up to three gases underwater, from 21% to 100% O2
- Rechargeable battery: never worry again about buying the next battery.
- Adjust display brightness setting to extend battery life
- Download software updates online to expand your dive computer features in the future (optional download cable is required)
- Bluetooth 5.0 data transfer to the DiverLog+ app (available for iOS and Android) allows you to upload your dive parameters wirelessly onto your mobile device. Add location, notes, and pictures, and manage your dive computer advanced settings directly from the DiverLog+ app.
- Nato strap for added security and moisture wicking

## Correa NATO

La correa Nato, cómoda y resistente, cubre toda la cara interna del reloj para una mayor seguridad y para absorber la humedad fuera del agua.

### NATO STRAP

*A comfortable and rugged nylon Nato strap wraps all the way under the watch face for added security and moisture wicking while out of the water.*



CPN

NS159000

DESCRIPCIÓN / DESIGNATION

ORDENADOR DE BUCEO i330R

i330R Dive Computer

# i770R

## Características

- Batería de litio recargable
- Pantalla TFT de alta resolución con una interfaz de fácil manejo.
- Pantalla a color: Pantalla TFT a todo color de alta resolución y alta intensidad. Permite un sencillo ajuste de la intensidad para una claridad perfecta. También incluye un sistema de ahorro de batería que ajusta el brillo dependiendo de las necesidades y de las circunstancias.
- Interfaz fácil de usar. Controla toda la información importante gracias a su menú intuitivo. El sistema de navegación intuitivo de tres botones del i770R permite ver y actualizar la configuración fácilmente.
- Transferencia de datos mediante Bluetooth a la aplicación DiverLog.
- La aplicación DiverLog (disponible para plataformas iOS y Android) te permite manejar tu i770R desde tu Smartphone o tableta gracias a su tecnología Bluetooth inteligente de última generación.
- Controla a distancia toda la configuración de tu i770R, así como tus datos de registro y perfil, añade ubicación, notas y mucho más. Además guarda y comparte fotos y videos de tus inmersiones.
- Gestión del gas sin latiguillos. Nuestro algoritmo patentado de gestión del gas permite una gestión precisa del gas gracias a sus cálculos en tiempo real.
- Compatible con 4 transmisores diferentes y 4 mezclas de gas distintas en una única inmersión.
- Fácil sincronización. Sincroniza tu transmisor con tu i770R y ya está, quedarán sincronizados para siempre.
- Brújula de 3 ejes con inclinación total. Fácil lectura de los gráficos de la brújula, con bloqueo de rumbo y marcación recíproca para una fácil navegación. Con tan solo apretar un botón aparecerá una brújula en la pantalla principal.

## Otras características importantes

- Capacidad para gestionar múltiples gases, permitiendo hasta 4 mezclas de Nitrox (con 4 transmisores), cada uno con ajustes de PO2 independientes.
- Incorpora alarmas acústicas y visuales para enviar señales de precaución y avisos, garantizando así una mayor seguridad.
- Ajuste automático de profundidad para un perfil preciso.
- Utilízalo con goma elástica (bungee) o correa NATO.
- La función de planificación Pre-Dive permite previsualizar las inmersiones planificadas para maximizar la seguridad de tu próxima aventura.
- Cuenta atrás de parada de seguridad automática mostrada en minutos y segundos para mayor claridad.
- Indicador de estado de las baterías del ordenador y el transmisor.
- 4 modos de funcionamiento: Aire, Nitrox, Gauge y Free Dive, preparados para cualquier aventura.
- El software actualizable por el usuario proporciona acceso a las últimas funciones y mejoras.
- Parada de profundidad con cuenta atrás opcional.
- Selección de buceo en agua salada o dulce.

## Features

- Rechargeable lithium battery
- High-visibility Thin Film Transistor (TFT) color screen with easy-to-use interface
  - Color screen. Ultra-bright, high-contrast, full-color TFT display, with easily adjustable intensity for perfect clarity and battery savings when a high-intensity screen is unnecessary.
  - Easy-to-use interface. Monitor all your key information with the intuitive menu structure. The i770R's intuitive 3-button navigation interface allows for easy settings preview and updates.
- Bluetooth data transfer to the DiverLog+ app
  - Using your mobile device, the free DiverLog+ app (available for iOS and Android) allows you to wirelessly interact with your i770R via the latest Bluetooth Smart technology.
  - Remotely control all your i770R settings, view log and profile data, add location, notes and other details, as well as store and share photos and videos of your dive.
- Hoseless gas integration. Our patented Gas Time Remaining Algorithm provides calculations in real time, allowing accurate gas management.
  - Compatible with 4 different transmitters and nitrox mixes on a single dive.
- Paired-for-life transmitter. Once you pair your transmitter to your i770R, it's done—there's no need to ever pair again.
- 3-axis full-tilt compass. Easy-to-read compass graphics, with a compass-bearing lock and reciprocal heading for easy navigation. An alternate compass bar can be displayed on the primary dive screen with the touch of a button.

## Other Main Features

- Multiple gas capability manages up to 4 Nitrox mixes (with 4 transmitters), each with individual PO2 set points
- Audible alarms and color-changing segments provide cautions and warnings for additional safety
- Automatic altitude adjustment ensures an accurate profile
- Included adjustable bungee wrist mount and NATO band
- Pre-Dive planning feature allows a preview of planned dives to maximize your next adventure safely
- Automatic Safety Stop Countdown displayed in minutes and seconds for clarity
- Battery status indicator for both computer and transmitter
- 4 operating modes: Air, Nitrox, Gauge and Free Dive, so it's up for any adventure
- User-updatable software gives access to the latest features and upgrades
- Optional deep stop with countdown timer
- Salt or fresh water dive selection

## Correa NATO

La correa Nato, cómoda y resistente, cubre toda la cara interna del reloj para una mayor seguridad y para absorber la humedad fuera del agua.

### NATO STRAP

A comfortable and rugged nylon Nato strap wraps all the way under the watch face for added security and moisture wicking while out of the water.

Todos aquellos buceadores amantes de la tecnología que siempre están a la última apreciarán la innovadora pantalla en color de alta resolución y la conexión Bluetooth del i770R, así como su diseño compacto, funcional y robusto. Controla tu inmersión gracias a su sencilla interfaz y a su intuitivo sistema de navegación de tres botones. El i770R, que permite la gestión de 4 gases distintos, cuenta con una batería de litio recargable y una brújula de tres ejes con inclinación total. Este completo ordenador de buceo viene con cuatro modos de funcionamiento distintos.

Gestiona la configuración y los datos de inmersión desde tu móvil gracias a su sistema Bluetooth, que permite además compartir tus recuerdos, estadísticas, fotos y mucho más en redes sociales a través de nuestra aplicación gratuita DiverLog.

*The most tech-savvy diver will appreciate the i770R's cutting-edge ultra-bright TFT color screen and its wireless Bluetooth connectivity packaged into a robust, functional, and compact design. Monitor all your information with the easy-to-use interface and intuitive 3-button navigation. Standard features include a rechargeable lithium battery, 3-axis full-tilt compass, easy three-button navigation, multiple gas capability and 4 operating modes.*

*Wirelessly manage your dive data and settings on your mobile device via the computer's Bluetooth*

*and after your dive share your memories, stats, photos, and dive site on social media all through the free DiverLog+ app.*



## Incluido en la caja

- Cable para descarga de datos
- Correa NATO
- Kit de goma elástica
- Protector de pantalla
- Tarjeta de referencia rápida
- Manual de instrucciones digital
- Manual de seguridad en papel
- DiverLog+ folleto

## Included in the Box

- Download Cable
- NATO Wrist Band
- Bungee kit
- Lens Protector
- Quick Reference Card
- Digital Instruction Manual
- Paper Safety Reference
- DiverLog+ Brochure

## Opciones

- Transmisor hasta el 40 % o 100 %

## Options

- Transmitter up to 40% or 100%

CPN	DESCRIPCIÓN / DESIGNATION
NS139111	i770R ORDENADOR CON CABLE USB PARA CARGA Y TRANSMISOR DE DATOS i770R COMPUTER W/USB BLACK



# i470TC

El primero de su clase, el i470 TC es un ordenador de buceo intuitivo, con tecnología Bluetooth e integración de aire inalámbrica. Con un diseño con mucho estilo, el ordenador de buceo de muñeca i470TC viene cargado de prestaciones que te mantendrán conectado en todas tus exploraciones acuáticas. Te puedes conectar fácilmente con la aplicación gratuita DiverLog+ desde tu dispositivo móvil para controlar tus datos de inmersión y manejar los ajustes del ordenador sin cables. Tras cada inmersión, comparte tus datos interesantes y tus fotos en redes sociales. Con la integración de aire sin manguitos, sus cuatro modos de funcionamiento, y la posibilidad de cambiar entre 3 mezclas de aire y tres transmisores, el i470TC será tu controlador de misiones compacto de muñeca.

*First in its class, the i470TC is an intuitive, stylish dive computer with Bluetooth communication and wireless air integration. With stylish and instinctive design, the watch-style i470TC dive computer is packed with features that will keep you connected and on all your dive explorations. You can easily connect to Aqua Lung's free DiverLog+ app on your mobile device to wirelessly log your dives and manage computer settings. Complete 4 operating modes and the ability to switch between 3 nitrox mixes and 3 transmitters, the i470TC will be a compact "mission control" on your wrist.*



## Características

- Conecta tu dispositivo via Bluetooth® a DiverLog
- La aplicación DiverLog (disponible para Android y iOS) te permite interactuar desde tu móvil y sin necesidad de cables con tu i470TC, gracias a la tecnología Smart Bluetooth®.
- Controla la configuración de tu i470TC a distancia, visualiza tus datos de registro y de perfil, añade ubicación, notas y mucho más. Además, almacena y comparte los vídeos y las fotos de tus inmersiones.
- 4 modos de uso. Air, Nitrox, Gauge (con temporizador), y Free Dive (hace un seguimiento de los cálculos que permite cambiar entre los modos DIVE y FREE sin restricciones).
- Batería de fácil sustitución y retención de datos. Funciona con pilas estándar y mantiene la configuración y los cálculos cuando cambias las pilas.
- Cambia entre 3 mezclas de Nitrox y 3 transmisores. Mezcla hasta un 100% de O2 sin restricciones.

## Otras características principales

- Alarma acústica y luz LED de aviso con visibilidad aumentada para una mayor seguridad
- Accede al menú de la última inmersión con un solo botón (profundidad máxima y tiempo de inmersión)
- Parada de descompresión ajustable por el usuario con cuenta atrás
- El modo Histórico almacena las últimas 24 inmersiones
- El software, que podrás actualizar tú mismo, te garantiza el acceso a la últimas prestaciones y actualizaciones (hace falta el cable USB –se vende por separado–)
- La interfaz facilita la vista previa de la configuración y las actualizaciones

## Features

- *Bluetooth connects wirelessly to Aqua Lung's free DiverLog+ app*  
- Using your smartphone, tablet or laptop, the DiverLog+ app (available for iOS and Android) allows you to wirelessly interact with your i470TC via the latest Bluetooth Smart technology.
- *Remotely control all your i470TC settings, view Log and Profile data, add location, notes and other details, as well as store and share photos and videos of your dive.*
- *4 operating modes. Air, Nitrox, Gauge (with run timer), and Freedive (tracks calculations to allow unrestricted switching between Dive and Freedive).*
- *User-changeable standard battery and data retention.*
- *Uses globally-available standard batteries and maintains settings and calculations between battery changes.*
- *Switch between up to 3 Nitrox mixes with 3 Transmitters Mixes up to 100% O2 with no restrictions.*

## Other Main Features

- *Audible alarms and additional high-visibility LED warning light for increased safety*
- *Single button access to last dive display (max depth and bottom time)*
- *User selectable deep stop with countdown timer*
- *History Mode records last 24 dives*
- *User-updatable software gives access to the latest features and upgrade (must purchase optional download cable)*
- *Interface allows for easy settings preview and updates*
- *Available in black*

## La caja incluye

- Manual de instrucciones digital
- Información de seguridad
- DiverLog + folleto
- Tarjeta de referencia rápida
- Protector de la esfera
- Herramienta para cambiar las pilas

## Included in the Box

- *Digital Instruction Manual*
- *Safety Reference info*
- *DiverLog brochure*
- *Quick Reference card*
- *Lens Protector*
- *Battery Compartment Opening tool*

## En Opción

- Cable USB
- Dos transmisores de presión disponibles: 21% de O2 (fuera de la UE hasta 40% de O2 debido a la norma europea EN 144-3:2003 y 100% de O2 claro.

## Options

- *Download cable*
- *Two Pressure Transmitters available: 21% O2 (outside the EU up to 40% O2 due to European Norm EN 144-3:2003 and 100% O2 clean*

# i300C

El sencillo, intuitivo y robusto diseño del i300C te permite centrarte en tu inmersión, no en tu equipo. Con una sencilla interfaz, flexibles modos de funcionamiento, retroiluminación integrada e interruptor activado por agua, el i300C te permite sumergirte y descender hasta tu próxima aventura en un instante. Este duradero, versátil y asequible ordenador de buceo es ideal para los nuevos buzos así como para las escuelas y centros de buceo. Ahora disponible con conexión Bluetooth, puedes usar la aplicación DiverLog para compartir la información de tu inmersión y conectarte con los amigos en la mayoría de las redes sociales. Los usuarios apreciarán la función de retención de datos que guarda la configuración y los cálculos entre cada cambio de baterías. En el caso de centros de buceo, puede usarse la conexión Bluetooth y la aplicación DiverLog para mayor difusión y presencia en redes sociales. La memoria del ordenador puede borrarse fácilmente en las aplicaciones de formación y alquiler.

*The i300C's uncomplicated, intuitive, and rugged design lets you focus on your dive, not your gear. With an easy-to-use interface, flexible operating modes, built-in backlight and water-activated on switch, the i300C gets you in the water and descending to your next adventure in no time. This durable, versatile and affordable dive computer is great for new divers as well as dive schools and centers. Users will appreciate the data retention feature that saves past settings and calculations between battery changes.*

*Wirelessly manage your dive data and settings on your mobile device via the computer's Bluetooth<sup>®</sup> DiverLog+ connectivity and after your dive share your memories, stats, photos, and dive site on social media all through the free DiverLog+ app.*

## Características

- Conexión bluetooth. Ahora equipado con la tecnología bluetooth que ofrece al usuario un sencillo y rápido intercambio de información sobre la inmersión con la aplicación DiverLog, así como rápidas conexiones con los amigos en las redes sociales
- 4 modos de funcionamiento. Aire, Nitrox, Gauge (con temporizador) y Free Dive (hace un seguimiento de los cálculos para permitirte cambiar entre DIVE y Free)
- Baterías sustituibles por el usuario y retención de datos. Conserva la configuración y los cálculos entre cada cambio de baterías
- Ordenador de 3 gases. Capaz de cambiar hasta tres gases bajo el agua
- Retroiluminación. Para una fácil lectura en condiciones de poca luz
- Borrado directo de la memoria. En los centros de buceo, la memoria del i300 puede borrarse fácilmente sin dificultad.

## Features

- Bluetooth data transfer to the DiverLog+ app
- Using your mobile device, the free DiverLog+ app (available for iOS and Android) allows you to wirelessly interact with your i300C via the latest Bluetooth Smart technology.
- Remotely control all your i300C settings, view log and profile data, add location, notes and other details, as well as store and share photos and videos of your dive.
- 4 operating modes. Air, Nitrox, Gauge (with run timer) and Free Dive (tracks calculations to allow switching between DIVE and Free)
- User-changeable battery and data retention. Maintains settings and calculations between battery changes
- 3 Gas computer. Able to switch up to three gases underwater
- Backlighting. For easy reading in low light

## Incluido en la caja

- Manual de instrucciones digital
- Referencia de seguridad en papel
- Folleto DiverLog
- Tarjeta de referencia rápida
- Protector de pantalla
- Herramienta para la apertura del compartimiento de las baterías

## Opciones

- Opciones de color: Negro/gris, negro/azul
- Cable de descarga
- Cable interface
- 2 consolas de medición
- 3 consolas de medición

## Included in the Box

- Digital Instruction Manual
- Safety Reference Information
- DiverLog Brochure
- Quick Reference Card
- Lens Protector
- Battery Compartment Opening Tool

## Options

- Color Options: Black/Gray & Black/Blue
- Download Cable
- 2 Gauge Console
- 3 Gauge Console



CPN	DESCRIPCIÓN / DESIGNATION
NS115133	I300C NEGRO/AZUL (No Incluye Interface USB) <i>i300C BLUE</i>
NS115134	I300C NEGRO/GRIS (No Incluye Interface USB) <i>i300C GREY</i>
NS115137	CONSOLA I300C + MANÓMETRO (no Incluye Interface USB) <i>i300C BLUE 2 CONSOLE WITH GAUGE</i>
NS115142	CONSOLA I300C + MANÓMETRO + BRUJULA (no Incluye Interface USB) <i>i300C BLUE NH, 3 CONSOLE WITH GAUGE &amp; COMPASS</i>
NS115147	I300C GRIS EDICION RENTAL - PACK 6 UNIDADES <i>i300C BLUE RENTAL PACK X6</i>



# i200C

Gracias a su nuevo diseño, el i200C acabará siendo tu reloj de uso diario, un reloj siempre a punto para acompañarte en tus inmersiones. Tiene cuatro modos de uso y unas pilas que puedes cambiar tú mismo. También incluye un sistema que permite cambiar del modo Free al Dive sin restricciones. Se conecta fácilmente a la aplicación DiverLog+ -una aplicación gratuita- para poder monitorizar digitalmente tus inmersiones y controlar su configuración. Está disponible en seis colores, para poderlos combinar con el resto de tu equipo o para que destaquen en tu lancha. Controla tus datos de inmersión desde tu móvil sin necesidad de cables gracias a la tecnología Bluetooth®. Tras tu inmersión, comparte tus recuerdos, estadísticas, fotos y ubicación en tus redes sociales a través de DiverLog+, nuestra aplicación gratuita para móviles.

*The i200C is an intuitive, sporty computer with versatile features and Bluetooth wireless connectivity. With its fresh design, you'll find yourself wearing the i200C as an everyday sports watch that is ready to dive when you are. Features 4 operating modes, a user-changeable standard battery, as well as no restriction switching between Free & Dive modes. With Bluetooth technology, easily connect to the free Diverlog+ app on your mobile device to wirelessly log your dives, manage computer settings, and after your dive share your dive data and photos on social media. Available in 7 colors to match all your gear or stand out on the dive boat. Nato strap option now available on black color styles; a comfortable and rugged nylon strap that wraps all the way under the watch face for added security and moisture wicking while out of the water.*



## Correa NATO

La correa Nato, cómoda y resistente, cubre toda la cara interna del reloj para una mayor seguridad y para absorber la humedad fuera del agua.

### NATO STRAP

*A comfortable and rugged nylon Nato strap wraps all the way under the watch face for added security and moisture wicking while out of the water.*

## Características

- Bluetooth Conecta tu dispositivo via Bluetooth® a DiverLog+. La aplicación DiverLog+ (disponible para Android y iOS) te permite interactuar desde tu móvil -y sin necesidad de cables- con tu i200C, gracias a la tecnología Smart Bluetooth®. Controla la configuración de tu i200C a distancia, visualiza tus datos de registro y de perfil, añade ubicación, notas y mucho más. Además, almacena y comparte los videos y las fotos de tus inmersiones.
- 4 modos de uso: Air, Nitrox, Gauge (con temporizador), y Free Dive (hace un seguimiento de los cálculos que permite cambiar entre los modos DIVE y FREE sin restricciones).
- Batería de fácil sustitución y retención de datos Utiliza pilas estándar que se pueden comprar fácilmente en cualquier tienda o supermercado. Conserva la configuración y los cálculos cuando cambias las pilas.
- Utiliza hasta tres mezclas de Nitrox Mezcla hasta un 100% de O2 sin restricciones.

## Otras características principales

- Alarma acústica y luz LED de aviso con visibilidad aumentada para una mayor seguridad.
- Accede al menú de la última inmersión con un solo botón (profundidad máxima y tiempo de inmersión).
- Parada de descompresión ajustable por el usuario con cuenta atrás.
- El modo Histórico almacena las últimas 24 inmersiones.
- El software (que podrás actualizar tú mismo) te garantiza el acceso a la últimas prestaciones y actualizaciones -hace falta el cable USB (se vende por separado).
- La interfaz facilita la vista previa de la configuración y las actualizaciones.
- Disponible en seis colores: azul, aqua, lima, rosa claro, gris y gris oscuro.

## Features

- Bluetooth connects wirelessly to the free DiverLog+ app
  - Using your smartphone, the DiverLog+ app (available for iOS and Android) allows you to wirelessly interact with your i200C via the latest Bluetooth Smart technology.
  - Remotely control all your i200C settings, view Log and Profile data, add location, notes and other details, as well as store and share photos and videos of your dive.
- 4 operating modes: Air, Nitrox, Gauge (with run timer), and Free Dive (tracks calculations to allow unrestricted switching between Dive and Free).
- User-changeable standard battery and data retention. Uses globally available standard batteries found at supermarkets and drugstores. Maintains settings and calculations between battery changes.
- Switch between up to 2 Nitrox mixes. Mixes up to 100% O2 with no restriction.

## Other Main Features

- Audible alarms and additional high-visibility LED warning light for increased safety
- Single button access to last dive display (max depth and bottom time)
- User selectable deep stop with countdown timer
- History Mode records last 24 dives
- User-updatable software gives access to the latest features and upgrade (must purchase optional download cable)
- Interface allows for easy settings preview and updates
- Available in 7 colors: Blue, Aqua, Hot Lime, Bright Pink, Grey, Dark Grey, Black
- Nato strap option on Black style for added security and moisture wicking

## La caja incluye

- Manual de instrucciones digital.
- Información de seguridad.
- Folleto DiverLog+.
- Tarjeta de referencia rápida.
- Protector de la esfera.
- Herramienta para cambiar las pilas.

## Opciones

- Cable USB

## Included in the Box

- Digital Instruction Manual
- Safety Reference info
- DiverLog brochure
- Quick Reference card
- Lens Protector
- Battery Compartment Opening tool

## Options

- Download cable

CPN	DESCRIPCIÓN / DESIGNATION
NS155111	i200C ORDENADOR DE BUCEO Blue <i>i200c WATCH COMPUTER Blue</i>
NS155112	i200C ORDENADOR DE BUCEO Glacier <i>i200c WATCH COMPUTER Glacier</i>
NS155113	i200C ORDENADOR DE BUCEO Hot Lime <i>i200c WATCH COMPUTER Hot Lime</i>
NS155114	i200C ORDENADOR DE BUCEO Pink <i>i200c WATCH COMPUTER Pink</i>
NS155115	i200C ORDENADOR DE BUCEO Grey <i>i200c WATCH COMPUTER Grey</i>
NS155116	i200C ORDENADOR DE BUCEO Charcoal <i>i200c WATCH COMPUTER Charcoal</i>
NS155119	I200C ORDENADOR DE BUCEO BLACK NATO STRAP <i>i200c NATO STRAP WATCH COMPUTER</i>

# i100

El i100 es el ordenador de buceo perfecto para el nuevo buceador. Gracias a una sencilla navegación con un solo botón, es posible seleccionar cuatro modos de funcionamiento y gestionar dos gases. El ordenador también conserva toda la configuración y los cálculos entre cada cambio de baterías. Se incluyen funciones de seguridad, como las alarmas sonoras y luz de aviso LED de alta visibilidad. El ordenador de buceo i100 proporciona toda la funcionalidad esencial necesaria, un diseño compacto y un gran precio.

*The i100 is the perfect dive computer for the new diver. With simple one-button navigation, you can select from four operating modes and manage two gases. The computer will also retain all your settings and calculations between battery changes. Safety features such as audible alarms and a high-visibility LED warning light are included. The i100 dive computer provides all the essential functionality you need, a compact design, and a great price.*

## Características

- 4 modos de funcionamiento. Aire, Nitrox, Gauge y Free Dive (hace un seguimiento de los cálculos para permitirte cambiar entre DIVE y Free)
- Baterías sustituyibles por el usuario y retención de datos. Conserva la configuración y los cálculos entre cada cambio de baterías
- Navegación intuitiva con un botón
- 2 gases Nitrox



## Features

- 4 operating modes. Air, Nitrox, Gauge and Free Dive (tracks calculations to allow switching between DIVE and Free)
- User changeable battery and data retention. Maintains settings and calculations between battery changes
- Intuitive one-button navigation
- 2 Nitrox gases up to 1% changeable underwater

## Incluido en la caja

- Manual de instrucciones digital
- Información de seguridad y referencia
- Folleto DiverLog
- Tarjeta de referencia rápida
- Protector de lentes
- Herramienta para la apertura del compartimiento de las baterías.

## Included in the Box

- Digital Instruction Manual
- Safety and Reference Information
- DiverLog Brochure
- Quick Reference Card
- Lens Protector
- Battery Compartment Opening Tool

## Opciones

- Cable interface.

## Options

- Download cable.



CPN	DESCRIPCIÓN / DESIGNATION	
NS138111	I100 AZUL (NO INCLUYE INTERFACE USB)	i100 BLUE
NS138112	I100 NEGRO (NO INCLUYE INTERFACE USB)	i100 BLACK



# Transmisores / Transmitters

Los transmisores de Aqua Lung, utilizados junto con un ordenador de muñeca compatible, te permiten controlar la presión y el tiempo restante de aire sin necesidad de un latiguillo rígido de alta presión, proporcionándote un perfil más aerodinámico.

*Aqua Lung's Transmitters, used in conjunction with a compatible wrist computer, allow you to monitor current pressure and air time remaining without a stiff high pressure hose, while providing a more streamlined profile.*

## Características

- Transmisión de la presión del aire sin tubo para el i450T y el i750T
- Una vez configurado, el transmisor está conectado permanentemente y no se conectará accidentalmente con otros ordenadores
- La batería puede ser sustituida por el usuario y está disponible a nivel comercial
- Hay disponibles dos versiones del transmisor: Compatible con Nitrox al 40 % o al 100% de O2.

## Features

- *Hoseless Air Pressure Transmission for the i450T and i770R*
- *Once set, the transmitter is permanently paired and will not accidentally pair with other computers*
- *Battery is user changeable and commercially available*
- *2 transmitter versions available: Nitrox compatible to 40%, or 100% O2*



CPN	DESCRIPCIÓN / DESIGNATION	
NS119113	TRANSMISOR REV2	TRANSMITTER REV2
NS119114	TRANSMISOR REV2 APTO PARA O2 NITROX	TRANSMITTER O2 CLEAN REV2

# Manómetro / 300 Gauge

El manómetro Aqua Lung proporciona tanto la presión del aire restante como la temperatura en una pantalla fácil de leer.

*The Aqua Lung Pressure Gauge delivers both remaining air pressure and temperature in one easy-to-read display.*

## Características

- Escala fácil de leer hasta 5, PSI / 35 bar.
- Pantalla de indicador luminiscente para una fácil lectura.
- Escala de temperatura integrada.
- Compatible con Nitrox hasta el 5%.
- Tubo de Bourdon resistente a los golpes.
- Válvula de seguridad unidireccional.
- Compatible con el latiguillo Aqua Lung Quick Disconnect
- La longitud de la manguera es de 36".

## Features

- *Easy-to-read scale up to 5, PSI / 35 bar rated.*
- *Luminescent gauge face for easy reading.*
- *Integrated temperature scale.*
- *Nitrox compatible up to 5%.*
- *Shock resistant Bourdon tube.*
- *One way safety valve.*
- *Compatible with Aqua Lung's Quick Disconnect hose accessory.*
- *Hose length is 36".*

## Opciones

- Disponible en imperial o métrico.

## Options

- *Available in imperial or metric.*



MANÓMETRO AQUALUNG  
 AL 300B AIR PRESSURE  
 GAUGE w THERMOMETER

CPN	DESCRIPCIÓN / DESIGNATION	
NS152111	MANÓMETRO 300B CON LATIGUILLO LARGO	300 GAUGE LONG HOSE
NS152112	MANÓMETRO 300B PACK DE 6	300 GAUGE PACK X6
NS114124	MANÓMETRO AQUALUNG	AL 300B AIR PRESSURE GAUGE w THERMOMETER
NS152113	MANÓMETRO 300B NITROX O2 CON LATIGUILLO LARGO	300 GAUGE GREEN O2 LONG HOSE
NS152114	MANÓMETRO 300B NITROX O2 CON LATIGUILLO CORTO	300 GAUGE GREEN O2 SHORT HOSE

# Profundímetro / Analog Depth Gauge

## Características

- La escala de profundidad de alta definición permite una lectura más fácil en superficie.
- Indicador de profundidad máxima
- Frontal de manómetro luminiscente para una fácil lectura con poca luz
- Profundidad máxima de 200 pies/60 metros.

## Opciones

- Disponible en imperial o métrico.

## Features

- High fidelity depth scale provides easier reading at shallow depths
- On the wrist mount version the strap is designed to fit a variety of wrist sizes and wet/dry suit diameters
- Maximum depth indicator
- Luminescent gauge face for easy reading in low light
- 2 foot / 6 meter maximum depth
- Wrist mount boot allows for future upgrade to the i3 dive computer module.

## Options

- Available in imperial or metric.

Diseñado y pensando en la facilidad de lectura, el profundímetro de Aqua Lung es una herramienta simple y de fácil uso.

*The Aqua Lung Depth Gauge, with its specially designed depth scale and luminescent gauge face, allows for easier reading at a glance.*



PROFUNDÍMETRO DE MUÑECA  
 AQL 60M NH  
 DEPTH GAUGE ANALOGIC 60M



CONSOLA MANÓMETRO  
 +PROFUNDÍMETRO  
 COMBO 2 ELEMENTS  
 [ PG 300b + DEPTH GAUGE ]



CONSOLA 3 ELEMENTOS MANOM.  
 +PROFUN.+BRUJ  
 COMBO 2/1 ELEMENTS  
 [ PG 300b + DEPTH GAUGE + COMPASS ]



CPN	DESCRIPCIÓN / DESIGNATION	
NS114137	PROFUNDÍMETRO DE MUÑECA AQL 60M NH	DEPTH GAUGE ANALOGIC 60M
NS114118	CONSOLA MANÓMETRO+PROFUNDÍMETRO	COMBO 2 ELEMENTS [ PG 300b + DEPTH GAUGE ]
NS114117	COMBO 2 ELEMENTOS [ PG 300b + DEPTH GAUGE ] PSI & IMPERIAL	COMBO 2 ELEMENTS [ PG 300b + DEPTH GAUGE ] PSI & IMPERIAL
NS114121	CONSOLA 3 ELEMENTOS MANOM.+PROFUN.+BRUJ	COMBO 2/1 ELEMENTS [ PG 300b + DEPTH GAUGE + COMPASS ]
NS114119	COMBO 2/1 ELEMENTOS [ PG 300b + PROFUNDÍMETRO + BRÚJULA ] PSI & IMPERIAL	COMBO 2/1 ELEMENTS [ PG 300b + DEPTH GAUGE + COMPASS ] PSI & IMPERIAL



# Brújula de muñeca / *Compass*

Diseñada pensando en la facilidad de lectura, la brújula de Aqua Lung es perfecta para la navegación en cualquier tipo de condiciones.

*Designed with readability in mind, Aqua Lung's Compass is perfect for navigation under any conditions.*



## Características

- Grandes números para una fácil lectura
- La gran ventana de vista lateral permite una navegación sencilla y precisa
- La correa está diseñada para adaptarse a una gran variedad de tamaños de muñeca y diámetros de los trajes húmedos/secos
- Bisel 360° de carraca grande y seguro
- Frontal luminiscente para una fácil lectura con poca luz
- Marcas fluorescentes a 10° 20° 30° y 130° para la navegación en entornos con poca luz.

## Opciones

- Disponible para el Hemisferio Norte o Sur
- Disponible con pulsera o adaptable en la consola

Configuración de instrumentos analógicos

- La consola de 2 instrumentos incluye el manómetro y el profundímetro (es posible añadir una brújula opcional).
- La consola de instrumentos 3 incluye el manómetro, el profundímetro y la brújula.
- La opción de un solo instrumento - manómetro, profundímetro o brújula - está disponible.

## Features

- Large easy to read numbers
- Large side view window allows for easy and accurate navigation
- Strap is designed to fit a variety of wrist sizes and wet/dry suit diameters
- Large, secure 36° ratcheting bezel
- Luminescent gauge face for easy reading in low light
- Fluorescent markings at 10°, 20°, 30°, and 130° for navigation in low-light environments

## Options

- Available for either Northern or Southern hemisphere
- Available in wrist mount or drop-in for console

Analog Instrument Configurations

- 2 gauge console include Pressure and Depth Gauges (provides option to add in a Compass)
- 3 gauge console includes Pressure, Depth and Compass
- Single unit Pressure, Depth or Compass option available

CPN	DESCRIPCIÓN / DESIGNATION	
NS136111	BRÚJULA RETRACTOR KIT	COMPASS RETRACTOR KIT
NS114128	BRUJULA DE MUÑECA AQL NH	COMPASS NH, WRIST
NS114141	BRÚJULA NH, HOSE MOUNT	COMPASS NH, HOSE MOUNT
NS114115	MODULO BRÚJULA	COMPASS MODULE AQUALUNG
NS911176	SOPORTE CON BUNGEE PARA BRUJULA (No incluye Brújula)	BOOT, BUNGEE MOUNT, COMPASS
NS114132	SOPORTE PARA COMPAS (CORREA INCLUIDA)	COMPASS BOOT AQUALUNG
NS911175	SOPORTE LATIGUILLO PARA COMPAS	BOOT, HOSE MOUNT, COMPASS
NS114143	BRÚJULA CON BUNGEE MOUNT	COMPASS WITH BUNGEE MOUNT

# Accesorios Instrumentos

CPN	DESCRIPCIÓN / DESIGNATION	
NS114112	MODULO MANÓMETRO 300B	PRESSURE GAUGE MODULE, 300 BAR
NS114114	MODULO PROFUNDÍMETRO 60M	MODULE WIRST DEPTH GAUGE
NS114131	CUERPO DE CONSOLA 2 Y 3 ELEMENTOS CON PROTECTOR DE LATIGUILLO HP	BOOT, CONSOLE, w/HOSE PRO
NS114133	MÓDULO VACÍO PARA MANÓMETRO	BOOT, PRESSURE GAUGE
NS114134	SOPORTE CON CORREA INCLUIDA PARA MÓDULO PROFUNDÍMETRO	BOOT, WRIST DEPTH GAUGE
NS114135	TAPA PIZARRA TRASERA PARA CUERPO DE CONSOLA 2 Y 3 ELEMENTOS	SLATE, CONSOLE BOOT
NS153111	TANK TESTING PRESSURE GAUGE YOKE 232B VERSION	TANK TESTING PRESSURE GAUGE YOKE 232B VERSION
NS153112	TANK TESTING PRESSURE GAUGE DIN 300B VERSION	TANK TESTING PRESSURE GAUGE DIN 300B VERSION
NS153113	TANK TESTING PRESSURE GAUGE 02 26X200 VERSION	TANK TESTING PRESSURE GAUGE 02 26X200 VERSION



# Accesorios Instrumentos (sigue)

CPN	DESCRIPCIÓN / DESIGNATION	
NS115131	MODULO I300C AZUL	<i>i300C MODULE METRIC BLUE - FOR CONSOLE</i>
NS911134	LATIGUILLO HP 36" 92CM	<i>HP HOSE, 90CM</i>
NS911456	CABLE USB I770R	<i>USB CABLE I770R</i>
NS122111	INTERFACE USB i100, i300 & i550	<i>USB INTERFACE i100, i300 &amp; i550</i>
NS122114	PC INTERFACE, USB, I200	<i>PC INTERFACE, USB, I200</i>
NS122112	USB INTERFACE i450T	<i>USB INTERFACE i450T</i>
NS122113	USB INTERFACE i750	<i>USB INTERFACE i750</i>
NS911399	PROTECTOR DE PANTALLA PARA I200	<i>LENS PRO, STICK ON, I200</i>
NS911558	PROTECTOR DE PANTALLA PARA I200C/I470TC	<i>LENS PRO, STICK ON, I200C/I470TC</i>
NS911153	PROTECTOR DE PANTALLA PARA I450T	<i>LENS PRO, STICK ON, I450T</i>
NS911154	PROTECTOR DE PANTALLA PARA I750T	<i>LENS PRO, STICK ON, I750T</i>
NS911155	PROTECTOR DE PANTALLA RÍGIDA PARA I300	<i>LENS PRO, RIGID, I300</i>
NS911156	PROTECTOR DE PANTALLA RÍGIDA PARA I550	<i>LENS PRO, RIGID, I550</i>
NS911483	PROTECTOR DE PANTALLA PARA I770R	<i>LENS PRO, STICK ON, I770R</i>
NS911398	KIT BATERÍA i200, I200C/I470TC	<i>BATTERY KIT i200, I200C/I470TC</i>
NS911148	KIT BATERÍA I300/I300C/I550 & I100	<i>BATTERY KIT i300/I300C/I550 &amp; i100</i>
NS911149	KIT BATERÍA I450T	<i>BATTERY KIT i450T</i>
NS911158	TAPA BATERÍA I550	<i>BATTERY HATCH W/ O-RING i550</i>
NS911138	CORREA COMPLETA I450T NEGRO (INCLUYE ALARGADOR DE CORREA)	<i>STRAP KIT i450T BLACK</i>
NS911139	CORREA COMPLETA I450T azul (incluye alargador de correa)	<i>STRAP KIT i450T BLUE</i>
NS911141	CORREA COMPLETA I450T blanco (incluye alargador de correa)	<i>STRAP KIT i450T WHITE</i>
NS911415	I300C MODULE, W-LEGS, BLU	<i>I300C MODULE, W-LEGS, BLU</i>
NS911416	I300C MODULE, W-LEGS, GRY	<i>I300C MODULE, W-LEGS, GRY</i>
NS911417	I300C MODULE, W/O LEGS, RENTAL	<i>I300C MODULE, W/O LEGS, RENTAL</i>
NS911145	SOPORTE CON CORREA INCLUIDA I300, I300C AZUL	<i>i300 BOOT/STRAP ASSY BLUE</i>
NS911146	SOPORTE CON CORREA INCLUIDA I300, I300C GRIS	<i>i300 BOOT/STRAP ASSY GREY</i>
NS911147	SOPORTE CON CORREA INCLUIDA I300, I300C EXCLUSIVO MODELO RENTAL	<i>i300 BOOT/WRIST RENTAL</i>
NS911143	CUERPO PARA CONJUNTO BRÚJULA & ORDENADOR I550	<i>i550 BOOT ASSY COMPASS</i>
NS911144	CONJUNTO LATIGUILLO Y DESCONECTADOR RÁPIDO PARA ORDENADOR I550	<i>i550 HOSE KIT HP QD</i>
NS911178	KIT BATERÍA TRANSMISOR	<i>X-MITTER BATTERY KIT</i>
NS911157	I300 BATTERY KEY	<i>i300 BATTERY KEY</i>
NS911159	BATTERY HATCH W/ O-RING I300	<i>BATTERY HATCH W/ O-RING i300</i>
NS911161	BATTERY HATCH W/ O-RING I750	<i>BATTERY HATCH W/ O-RING i750</i>
NS911485	HP HOSE PRESSURE GAUGE AL 50	<i>HP HOSE PRESSURE GAUGE AL 50</i>
NS911486	LATIGUILLO HP OXIGENO 18 CM	<i>HP HOSE PRESSURE GAUGE AL 50 / 18 CM LONG</i>
NS911487	NIPPLE FOR HP HOSE AL50 SUPPLY WITHOUT O-RING 522002	<i>NIPPLE FOR HP HOSE AL50 SUPPLY WITHOUT O-RING 522002</i>
NS911488	O-RING FOR NIPPLE 522002 AL 50	<i>O-RING FOR NIPPLE 522002 AL 50</i>

# Máscaras y Tubos | Mask and Snorkel

Sumérgete en el mundo del buceo con la avanzada gama de máscaras, aletas y tubos Aqua Lung. A través de su diseño, los productos Aqua Lung proporcionan y mejoran la comodidad, el ajuste y el rendimiento que necesitas para sentirte seguro y en control de su buceo.

*Start your diving journey with Aqua Lung's technologically advanced full line of masks and snorkels. Aqua Lung's designs emphasize and deliver the comfort, fit and performance you need to be confident and in control of your dive.*



Sphera X



Plazma



Profile DS



Horizon DS



Mistique DS



Favola



Reveal 1



Reveal 2



Micromask



Teknika



Linea



Ventura +



Look



Look HD



Zephyr



Zephyr Flex



Aquillon



Aquillon Flex











Air Purge Dry











Impulse 3 Flex



# Características / Mask features

								
ESPECIFICACIONES	Plazma	Profile DS	Horizon DS	Mistique DS	Reveal X1	Reveal X2	Micromask	Technika
ZONAS DE ESTABILIZACIÓN	•							
TECNOLOGÍA MICROMASK	•						•	
TECNOLOGÍA DE AJUSTE AVANZADA	•				•	•		
TECNOLOGÍA SIN MARCO	•	•						
HEBILLAS DE LA ARTICULACIÓN CARDÁNICA							•	•
HEBILLAS DE LIBERACIÓN RÁPIDA								
HEBILLAS DE LIBERACIÓN RÁPIDA CON UN SOLO TOQUE	•				•	•	•	
SISTEMA DE HEBILLA COMFORT		•	•	•				
HEBILLAS DE PALANCA								
TECNOLOGÍA HI-VIS					•	•		
SISTEMA DE LIBERACIÓN RÁPIDA DE LALENTE						•		
BARRA ANTITORSIÓN								
COLOR SILICONA	•							
SILICONA TRANSPARENTE	•				•	•	•	
PESO (G)	193	173	190	193	225	185	152	210
LENTE	CLEAR/AMBER	BLUE HD/PLUS HD	BLUE HD/PLUS HD	BLUE HD/PLUS HD	TRANSPARENTE	TRANSPARENTE	TRANSPARENTE	TRANSPARENTE
VOLUMEN (CM3)	255	290	220	275	280	190	130	170
VISION HORIZONTAL (°)	104	98	94	98	100	104	98	98
VISION VERTICAL (°)	76	65	66	64	72	68	82	76

							
ESPECIFICACIONES	Sphera X	Linea	Look multi lens	Look	Look HD	Favola	Ventura+
TECNOLOGÍA MICROMASK		•					
TECNOLOGÍA DE AJUSTE AVANZADA		•				•	
TECNOLOGÍA SIN MARCO							
HEBILLAS DE LA ARTICULACIÓN CARDÁNICA					•	•	
HEBILLAS DE LIBERACIÓN RÁPIDA		•					
HEBILLAS DE LIBERACIÓN RÁPIDA CON UN SOLO TOQUE							
SISTEMA DE HEBILLA COMFORT		•					
HEBILLAS DE PALANCA	•		•	•			•
TECNOLOGÍA HI-VIS			•	•	•	•	
SISTEMA DE LIBERACIÓN RÁPIDA DE LALENTE			•	•	•	•	
BARRA ANTITORSIÓN					•		
SILICONA TRANSPARENTE		•	•	•	•	•	•
PESO (G)	104	186	203	203	204	194	215
LENTE	PLEXISOL	TRANSPARENTE	PURO CLARO / CORTE UV / AZUL HD	TRANSPARENTE	TRANSPARENTE	TRANSPARENTE	TRANSPARENTE
VOLUMEN (CM3)	120	125	195	195	190	185	190
VISION HORIZONTAL (°)	138	104	100	100	98	104	100
VISION VERTICAL (°)	78	75	69	69	71	78	64



## LENTES DE MÁSCARA PERSONALIZABLES / Mask custom lenses

Nuestros últimos modelos ofrecen una selección de lentes personalizadas para mejorar tu experiencia visual bajo el agua. Elige tus lentes personalizadas en base a tus condiciones de inmersión más normales. Our latest models offer a choice of custom lenses to enhance your visual experience underwater. Choose your custom lenses based on your most common diving conditions.

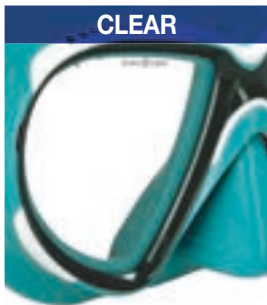

### CLEAR

#### CLEAR -

Lente estándar transparente  
Standard clear lens



### PURE CLEAR

**PURE CLEAR** - No se aprecia tinte verde comparadas con las lentes estándar. El cristal es claro hasta los bordes. Muestra los colores, las texturas y las formas con una definición impresionante. El buceador notará la diferencia especialmente cuando bucee con visibilidad reducida o en inmersiones con poca luz. Compared to standard glass, there is no green tint to be seen. This glass is clear to the edge. It renders colors, textures and shapes with impressive fidelity. A diver will especially see the difference when diving in reduced visibility or during low-light dives.



### UV CUT

**UV CUT** - Lentes UV Cut con tinte amarillo que reduce la luz azul. La luz azul, con su longitud de onda corta, se dispersa más fácilmente que otros colores, lo que hace que enfocar los objetos sea más difícil. Quitar la luz azul mejora la agudeza y la percepción de profundidad, a la vez que reduce la fatiga ocular. Ideal para cielos cubiertos. / UV Cut lens with yellow tint reduces blue light. Blue light, with its shorter wavelength, scatters easier than other colors and makes focusing on objects difficult. Removing blue light improves sharpness and depth perception and reduces eye fatigue. Ideal for overcast conditions.

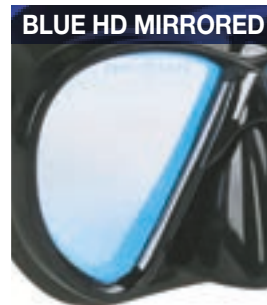

### BLUE HD MIRRORED

**BLUE HD MIRRORED** - Este tinte específico destaca los colores cálidos bajo el agua, proporciona un contraste mejorado y aumenta la percepción del color y la profundidad. El revestimiento de espejo ayuda a reducir el deslumbramiento. Utiliza estas lentes para días con sol y claridad.

The specific tint highlights warm colors underwater, providing improved contrast and enhance depth and color perception. The mirror coating helps to reduce glare. Use these lenses for bright, sunny conditions.



### PLUS HD MIRRORED

**PLUS HD MIRRORED** - ¿Condiciones cambiantes? Estas son las lentes para ti. Las lentes permiten el paso de una cantidad de luz moderada al ojo y proporcionan protección contra deslumbramiento a la vez que mejoran los colores cálidos bajo el agua. Changing conditions? This is the lens for you. Allows a moderate level of light into the eye and provides some glare protection while enhancing warm colors underwater.



### AMBER

**AMBER** - El efecto de las lentes ámbar devuelve al buceador los colores rojos, que de otro modo se pierden a profundidad. Aumentará el espectro de color natural del mundo submarino.

The effect of the amber lens to the diver brings back red colors which are otherwise lost at depth. It will enhance the natural color spectrum of the underwater world.



Harmful HEV light filtered out while non-harmful HEV passes through allowing better color perception

Visible Light

Harmful HEV light filtered out while non-harmful HEV passes through allowing better color perception

# Look Multi Lens

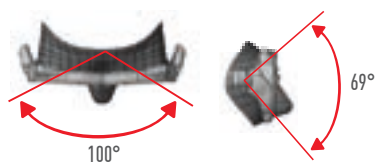

• PESO (g) : 203

• VOLUMEN (cm<sup>3</sup>) : 195

Esta máscara clásica que se «ajusta a todo el mundo» viene ahora con tres juegos de lentes. Como en cualquier deporte al aire libre, necesitas que la óptica de tus lentes se adapte a las condiciones en las que te encuentras: En un luminoso día cuando brilla el sol o en una inmersión nocturna: con este completo juego, podrás elegir la mejor óptica para tu inminente aventura bajo el agua.

Esta es la primera máscara multilente del mundo, y es de Aqua Lung. Las lentes adicionales que se incluyen son:

Cristal Pure Clear con menos hierro para una visión preciosa y transparente. A diferencia del cristal tradicional, no verás el tinte verde. El cristal es claro hasta los bordes. Muestra los colores, las texturas y las formas con una definición impresionante. Utiliza estas lentes cuando bucees con visibilidad reducida o en inmersiones con poca luz.

Un set de lentes UV Cut con tinte amarillo que reduce la luz azul. La luz azul, con su longitud de onda corta, se dispersa más fácilmente que otros colores, lo que hace que enfocar los objetos sea más difícil. Quitar la luz azul mejora la agudeza y la percepción de profundidad, a la vez que reduce la fatiga ocular. Estas lentes se deben usar con cielos cubiertos.

La tercera opción de lente es una lente Blue HD Mirrored. Este tinte específico destaca los colores cálidos bajo el agua, proporciona un contraste mejorado y aumenta la percepción del color y la profundidad. El revestimiento de espejo ayuda a reducir el deslumbramiento. Utiliza estas gafas para condiciones con sol y claridad de la misma manera que usarías unas gafas de sol en tierra.

Vienen en una funda de EVA ultrarresistente con cremallera y el logo de Aqua Lung, un embalaje completo. Las «tres máscaras en una» se adaptarán a cualquier inmersión que siempre quisiste hacer en cualquier tipo de condiciones cambiantes.

*This classic mask that "fits everyone" now includes three sets of lenses. As in any outdoor sports, you need the optics of your lenses to match the conditions you are in: On a bright glaring sunny day or a night dive - with this full set, you will be able to choose the best optics for your upcoming underwater adventure.*

*This is the world's first multi lens mask - from Aqua Lung. The additional lenses included in the package are:*

*- Pure Clear glass has reduced iron content for beautifully transparent results. Unlike standard glass, there's no green tint to be seen. This glass is clear to the edge. It renders colors, textures and shapes with impressive fidelity. Use these lenses when diving in reduced visibility or during low-light dives.*

*- A set of UV Cut lenses with yellow lens tint reduces blue light. Blue light, with its shorter wavelength, scatters easier than other colors and makes focusing on objects difficult. Removing blue light improves sharpness and depth perception and reduces eye fatigue. Those lenses should be installed for overcast conditions.*

*- The third lens option is a Blue HD Mirrored lens. The specific tint highlights warm colors underwater, providing improved contrast and enhance depth and color perception. The mirror coating helps to reduce glare. Use these lenses for bright, sunny conditions for exactly the same reasons you would use sunglasses on land.*

*Packaged in a heavy duty zippered Aqua Lung branded EVA case, this is a complete package. Like "three masks in one" it will suit every dive you ever wanted to do in whatever challenging conditions.*

## Características

- Doble lente clásica con faldón geométrico.
- Lentes Pure Clear para una claridad óptica en condiciones de baja visibilidad.
- Lentes amarillas UV Cut que reducen la luz azul y mejoran la agudeza y la percepción de profundidad durante condiciones con cielos cubiertos.
- Lentes Blue HD Mirrored realzan los colores cálidos bajo el agua y añaden contraste a tu visión en esos días de sol brillantes.
- Gracias a su sistema rápido de liberación de lentes, el usuario podrá cambiar de lente fácilmente en pocos minutos.
- Tecnología FIT (Tecnología de Ajuste Avanzado), que aumenta la estanqueidad de la faldita de silicona, y mejora el ajuste, el confort y el tacto.
- Una cinta con una forma innovadora que se adapta mejor a la cabeza del buzo y aumenta así el confort, a la vez que proporciona un ajuste más seguro.
- Las lentes UV CUT y BLUE HD proporcionan protección HEV/UVA/UVB.

## Features

- Classic two-lens skirt geometry
- Pure Clear lens for optimum clarity in low-light conditions.
- Yellow tinted UV Cut lenses reduce blue light to improve sharpness and depth perception during overcast conditions.
- Blue HD Mirrored lenses highlight warm colors underwater and add contrast to your vision in those bright, sunny dives.
- Lens Quick release system for a quick and easy lens change by the user within minutes.
- Advanced Fit Technology (AFT) enhancing the sealing features of the silicone skirt, improving fit, comfort and feel
- An innovatively shaped strap better forms to the diver's head, increasing comfort and provides a more secure fit
- UV CUT and BLUE HD lenses provide HEV/UVA/UVB protection

CPN

DESCRIPCIÓN / DESIGNATION

MS4710404L99 LOOK AZUL SISTEMA MULTILENTES

LOOK NAVY BLUE MULTI LENSES SYSTEM



## LAS MÁSCARAS DS AQUA LUNG / THE AQUA LUNG DS MASKS

### ¿Sabías qué?

El ojo humano ve el color opuesto complementario de cualquier color cuando es absorbido por un objeto, razón por la cual las cosas parecen amarilla cuando se bloquea la luz azul. Esto explica por qué la mayoría de las lentes diseñadas para bloquear la luz HEV tienen un tinte amarillento.

Este es el motivo por el que Aqua Lung incluye dos tipos de lentes diferentes en las máscaras DS: la «Plus» y la «Blue HD Mirror». Ambas lentes bloquean la luz HEV que puede dañar la retina.

- Las lentes «Plus HD» permiten el paso de una cantidad de luz moderada al ojo y proporcionan protección contra deslumbramiento a la vez que mejoran los colores cálidos bajo el agua. Es una tecnología de lente práctica para condiciones cambiantes.

- Las lentes «Blue HD Mirrored» proporcionan una visión excelente tanto en situaciones de mucha como de poca luz. Con poca luz, esta tecnología de lente ofrece una visión más clara amplifica la luz y da mayor contraste. Con niveles altos de luz también reduce el deslumbramiento.

### Did you know?

The human eye sees the opposing "complementary" color of whatever color is absorbed by an object which is why things appears yellow when blue light is blocked. This explains why most lenses designed to block HEV light have a yellowish tint. Aqua Lung included two lens options for their new masks: The «Plus» and «Blue» HD Mirror lenses. Both technologies block our harmful HEV light that could damage your eyes' retina.

- The "Plus" HD lens allows a moderate level of light into the eye and provides some glare protection while enhancing warm colors underwater. It's a practical lens technology for changing conditions.

- The "Blue" HD Mirrored lens provides excellent vision in both high and low light environments. In low level light this lens technology offers a clearer vision, amplifies the light and provides higher contrast. In high light levels it also reduces glare.

## Profile DS

La máscara Profile de Aqua Lung es una máscara sin marco muy cómoda. Tiene una visión superior gracias a el diseño de sus lentes tanto horizontal como verticalmente.

Viene equipada con nuestras hebillas flexibles de fácil uso y una cinta de silicona 3D, y todo guardado en un estuche EVA de lujo Aqua Lung con cremallera y nuestro logo.

La Profile está disponible con dos tipos de lentes diferentes: la «Plus» y la «Blue HD Mirror».

The Aqua Lung Profile is a super comfortable frameless mask. It has superior vision due to the design of the lens in both vertical and horizontal angles.

Fitted with our easy to use flexible joints buckles and silicone 3D strap and all packaged in a luxury zippered Aqua Lung branded laminated fabric case.

The Profile is available in two lens options: the "Plus" and the "Blue" HD Mirror lens.



## Características

- Suave diseño frameless.
- Su perfil bajo la hace fácil de limpiar.
- Puedes elegir entre las lentes Plus o Blue mirrored HD, que filtran la luz HEV.
- El revestimiento antivaho proporciona una visibilidad cristalina.
- Hebilla en la falda para que puedas guardar la máscara plana para meterla en tu chaleco o en tu bolsillo.
- Pulsador counter-post que facilita el ajuste de la correa con los guantes puestos.
- Su correa 3D permite un ajuste perfecto y cómodo a la cabeza del buceador y evita que la correa se mueva.
- Se entrega en un estuche con cremallera de material laminado para mantenerla segura y en perfecto estado tras la inmersión.

## Features

- Soft Frameless design.
- Low Profile makes it easy to clear.
- Choice of Plus or Blue mirrored HD lenses that block HEV light.
- Anti-fog coating to aid for crystal clear viewing.
- Buckle to skirt so you can fold the mask flat for storage in BCD or suit pocket.
- Counter-post push button activation make strap adjustment easy when using wearing gloves.
- 3D mask strap to perfectly and comfortably fit the diver's head and keep the strap securely in place.
- Comes in an zippered laminated fabric case for keeping it secure and in great condition post dive or during storage.

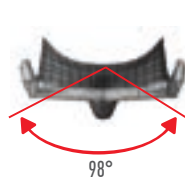

- PESO (g): 193
- VOLUMEN (cm<sup>3</sup>): 275



CPN	DESCRIPCIÓN / DESIGNATION	
MS4720101LB	PROFILE DS BK/BK LENS BLUE MIRROR	PROFILE DS BK/BK LENS BLUE MIRROR
MS4720101LV	PROFILE DS BK/BK LENS PURPLE MIRROR	PROFILE DS BK/BK LENS PURPLE MIRROR

# Horizon DS

La máscara Horizon de Aqua Lung es una máscara de dos lentes con marco duro que proporciona un gran campo de visión. Tiene un tamaño reducido y forma de gota con mucho estilo. Viene con nuestras hebillas flexibles de fácil uso y una cinta 3D.

Todo guardado en un estuche EVA de lujo Aqua Lung con cremallera y nuestro logo.

La Horizon está disponible con dos tipos de lentes diferentes: la «Plus» y la «Blue HD Mirror».

*The Aqua Lung Horizon is hard frame twin lens mask that offers a great field of vision. Its low volume and has a stylish teardrop shape. It comes with easy to operate flexible joints buckles and a 3D strap.*

*All packaged in a luxury zippered Aqua Lung branded laminated fabric case.*

*The Horizon is available in two lens options: the "Plus" and the "Blue" HD Mirror lens.*



## Características

- Máscara bilente con forma de lágrima.
- Su perfil bajo la hace fácil de limpiar.
- Puedes elegir entre las lentes Plus o Blue mirrored HD, que filtran la luz HEV.
- El revestimiento antivaho proporciona una visibilidad cristalina.
- Hebilla en la falda para que puedas guardar la máscara plana para meterla en tu chaleco o en tu bolsillo.
- Pulsador counter-post que facilita el ajuste de la correa con los guantes puestos.
- Su correa 3D permite un ajuste perfecto y cómodo a la cabeza del buceador y evita que la correa se mueva.
- Se entrega en un estuche con cremallera de material laminado para mantenerla segura y en perfecto estado tras la inmersión.

## Features

- Twin lens mask with a teardrop shape.
- Low Profile makes it easy to clear.
- Choice of Plus or Blue mirrored HD lenses that block HEV light.
- Anti-fog coating to aid for crystal clear viewing.
- Buckle to skirt so you can fold the mask flat for storage in BCD or suit pocket.
- Counter-post push button activation make strap adjustment easy when wearing gloves.
- 3D mask strap to perfectly and comfortably fit the diver's head and keep the strap securely in place.
- Comes in an zippered laminated fabric case for keeping it secure and in great condition post dive or during storage.

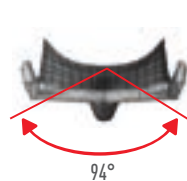

66°

- PESO (g) : 190
- VOLUMEN (cm<sup>3</sup>) : 220

94°



CPN	DESCRIPCIÓN / DESIGNATION
MS4730101LB	HORIZON DS BK/BK LENS BLUE MIRROR HORIZON DS BK/BK LENS BLUE MIRROR
MS4730101LV	HORIZON DS BK/BK LENS PURPLE MIRROR HORIZON DS BK/BK LENS PURPLE MIRROR



# Mistique DS

La máscara Mystique de Aqua Lung es una máscara monolente con marco duro que proporciona un campo de visión ininterrumpido. Tiene un tamaño reducido y forma de gota con mucho estilo. Viene con nuestras hebillas flexibles de fácil uso y una cinta 3D.

Todo guardado en un estuche EVA de lujo Aqua Lung con cremallera y nuestro logo.

La Mystique está disponible con dos tipos de lentes diferentes: la «Plus» y la «Blue HD Mirror».

*The Aqua Lung Mystique is hard frame single lens mask that offers an uninterrupted field of vision. Its low volume and has a stylish dragonfly shape. It comes with easy to operate flexible joints buckles and complimented by the 3D strap. All packaged in a luxury zippered Aqua Lung branded laminated fabric case*

*The Mystique is available in two lens options: the "Plus" and the "Blue" HD Mirror lens.*

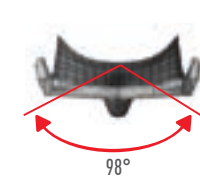

- PESO (g) : 193
- VOLUMEN (cm<sup>3</sup>) : 275

## Características

- Máscara monolente con un campo de visión excepcional.
- Su perfil bajo la hace fácil de limpiar.
- Puedes elegir entre las lentes Plus o Blue mirrored HD, que filtran la luz HEV.
- El revestimiento antivaho proporciona una visibilidad cristalina.
- Hebillas en la falda para que puedas guardar la máscara plana para meterla en tu chaleco o en tu bolsillo.
- Pulsador counter-post que facilita el ajuste de la correa con los guantes puestos.
- Su correa 3D permite un ajuste perfecto y cómodo a la cabeza del buceador y evita que la correa se mueva.
- Se entrega en un estuche con cremallera de material laminado para mantenerla segura y en perfecto estado tras la inmersión.

## Features

- Single lens mask with exceptional field of vision.
- Low Profile makes it easy to clear.
- Choice of Plus or Blue mirrored HD lenses that block HEV light.
- Anti-fog coating to aid for crystal clear viewing.
- Buckle to skirt so you can fold the mask flat for storage in BCD or suit pocket.
- Counter-post push button activation make strap adjustment easy when using wearing gloves.
- 3D mask strap to perfectly and comfortably fit the diver's head and keep the strap securely in place.
- Comes in an zippered laminated fabrics case for keeping it secure and in great condition post dive or during storage.

CPN	DESCRIPCIÓN / DESIGNATION
MS4570101LB	MISTIQUE DS BK/BK LENS BLUE MIRROR MISTIQUE DS BK/BK LENS BLUE MIRROR
MS4570101LV	MISTIQUE DS BK/BK LENS PURPLE MIRROR MISTIQUE DS BK/BK LENS PURPLE MIRROR

### Zonas de reducción de presión Pressure Reduction Zones

Las zonas de reducción de presión se incorporan en el faldón de silicona en puntos estratégicos para ayudar a aliviar la presión de la máscara en inmersiones largas. Este diseño de ingeniería utiliza estas zonas reforzadas para mejorar también la estabilidad del faldón en los puntos débiles tradicionales.

*Pressure reduction zones are incorporated into the silicone skirt at strategic points to help relieve the pressure of the mask on long dives. This engineered design utilizes these reinforced zones to improve also skirt stability at traditional weak points.*

### Tecnología de ajuste avanzada / Advanced fit technology

Las tecnologías actuales utilizadas en Impression, Linea, Mission y Mission Midi, Plasma, Reveal X1 y X2 se basan en la innovación de años de investigación y desarrollo en el desarrollo de una geometría de falda que se adapta a la máxima cantidad de caras. La Tecnología de Ajuste Avanzado (AFT), es el uso de la mezcla de superficies texturizadas mate y brillante para mejorar el sellado y ayudar a la comodidad. El último avance en innovación son nuestras Zonas de Estabilización de Faldas (SSZ). Esto se encuentra en la nueva máscara PLASMA, donde la combinación de la tecnología Frameless y SSZ refuerza la estructura del faldón para reducir la presión y la fatiga facial.

*The current technologies used in the Impression, Linea, Mission and Mission Midi, Plasma, Reveal X1 and X2 are based on further innovation from years of R&D in developing a skirt geometry that fits the maximum amount of faces. The Advanced Fit Technology (AFT), is the use of mixing both matte and gloss textured surfaces to improve sealing and aid comfort. The latest advancement in innovation is our Skirt Stabilization Zones (SSZ).*

*This is found on the new PLASMA mask where the combination of Frameless technology and SSZ gives reinforcement of the skirt structure to reduce pressure and face fatigue.*

### Sin marco / Frameless

Se trata de un proceso de unión en el que la silicona se fija directamente a la lente, reduciendo la necesidad de una montura y produciendo una máscara con un diseño súper compacto y ajustado.

*This is a bonded process where the actual silicone is attached directly to the lens reducing the need for a frame and producing a mask with a super compact and close fitting design.*

### Sistema de hebillas / Buckle system

Desde las hebillas de la articulación cardánica que giran hacia arriba y hacia abajo y hacia adentro y hacia afuera para obtener hebillas de ajuste personalizadas y sin pellizcos, hasta las nuevas hebillas de ajuste rápido. El botón de liberación de un solo toque que permite un ajuste fácil para un mejor ajuste, incluso con guantes gruesos. Las hebillas se fijan directamente al faldón de silicona para proporcionar estabilidad en la cara. Nuestras hebillas están construidas para durar toda la vida útil de su mascarilla.

*From the Cardanic Joint Buckles that rotate both up-and-down and in-and-out for a customized and pinch-free fit buckles to the new Quick Fit Buckles. The one-touch button release that allows for easy adjustment for the best fit, even while wearing thick gloves. The buckles are attached directly to the silicone skirt in order to provide stability on the face. Our buckles are built to last the lifetime of your mask.*



ZONAS DE REDUCCIÓN DE LA PRESIÓN



## Fast Strap

Inspirada en las mejores gafas para deportes de invierno, esta cinta de máscara flexible no solo parece cómoda, sino que lo es. La FAST STRAP ayuda a evitar los dolorosos enredos de pelo que las cintas de silicona suelen causar y, al mismo tiempo, es fácil de ajustar.

La FAST STRAP se ajusta fácilmente, así que puedes encontrar la posición perfecta y mantenerla para siempre. Personaliza tu máscara con uno de los cinco colores disponibles y engalana tu estilo personal. Además: ¡Se adapta a cualquier máscara Aqua Lung y aún más!

*Inspired by the best winter sports goggles, this flexible mask strap does not only look comfortable but also feels amazingly nice. The FAST STRAP helps to reduce painful hair entanglement that silicone straps often cause, plus it's easy to set.*

*The FAST STRAP is easily adjusted, so you can find your perfect strap setting once and keep it forever. Customize your mask with one of the 5 colors available, match and compliment your style.*



### Características Features

- Se engancha con un clic para cambiar tu cinta en segundos
- No hace falta ninguna hebillas específica: la FAST STRAP es compatible con la mayoría de hebillas comunes.
- Ajuste suave y sencillo
- Un tamaño que se ajusta a todo
- Easy clips to swap your strap in seconds
- Does not have to fit a specific buckle - fits on most standard buckles.
- Continuously adjustable
- One size fits all

CPN	DESCRIPCIÓN / DESIGNATION	
TH167000	TIRA RÁPIDA - NEGRO	FAST STRAP - BLACK
TH167001	TIRA RÁPIDA - AZUL	FAST STRAP - BLUE
TH167002	TIRA RÁPIDA - GLACIER	FAST STRAP - GLACIER
TH167003	TIRA RÁPIDA - FRAMBUESA	FAST STRAP - RASPBERRY
TH167004	TIRA RÁPIDA - AMARILLO	FAST STRAP - TROPICAL YELLOW



# Plazma

Apta tanto para buceadores noveles como para los más experimentados, la Plazma es la única máscara de buceo sin marco de visión panorámica que proporciona el mejor ajuste y confort, gracias a su silicona hipoalérgica de alta calidad y el sistema de estabilidad ExoHex. De diseño compacto y ligero, de bajo volumen, la máscara Plazma viene en una gama de colores frescos y emocionantes, y está disponible con lentes claras o avanzadas (Advanced Mirror).

*For new and experienced divers, the Plazma is the only frameless panoramic diving mask that delivers a perfect fit with excellent comfort from surgical grade premium silicone and ExoHex stability. The Plazma mask delivers a lightweight and compact, low-profile design in fresh, exciting color combinations and is available with Clear and Advanced Mirror lens options.*

## Características

- Construcción sin marco utilizando la tecnología exclusiva Micromask de Aqua Lung.
- Zonas estabilizadoras ExoHex incorporadas a la falda de silicona en puntos clave para ayudar a liberar presión en la máscara durante inmersiones largas. Este diseño pendiente de patente utiliza patrones hexagonales para reforzar la estabilidad de la falda en los lugares típicamente más débiles.
- Con dos lentes disponibles: Clara y Avanzada, antirreflejante y con potenciador del contraste de colores.
- Hebillas de ajuste rápido. El botón de liberación de un solo gesto permite un mejor y más fácil ajuste incluso llevando guantes de gran espesor
- Tecnología de ajuste AFT para mejorar la estanqueidad de la falda de silicona, el ajuste y el confort.
- La correa de la máscara se adapta mejor a la cabeza del buceador, mejorando el confort y confiriendo un mejor ajuste.
- Estuche protector reutilizable.

## Features

- Frameless constructions utilizing Aqua Lung proprietary Micromask Technology
- ExoHex skirt stabilization zones are incorporated into the silicone skirt at strategic points to help relieve the pressure of the mask on long dives. This patent-pending design utilizes hexagonal patterns to reinforce skirt stability at traditional weak points
- Two lens options: Clear and Advanced Mirror, that reduces glares and enhances contrast in colors
- Quick Fit Buckles. The one-touch button release allows for easy adjustment for the best fit, even while wearing thick gloves
- Advanced Fit Technology (AFT) enhances the sealing features of the silicone skirt, improving fit, comfort and feel
- Preformed mask strap better forms to the diver's head, increasing comfort and provides a more secure fit
- Reusable protective case



**NEW**  
2021

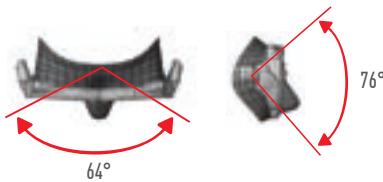

- PESO (g) : 193
- VOLUMEN (cm<sup>3</sup>) : 255



AMBER LENS



CPN	DESCRIPCIÓN / DESIGNATION
MS3933209LC	PLAZMA FALDÓN DARK OLIVE PLAZMA DARK OLIVE
MS393111	PLAZMA FALDÓN BLANCO/AZUL PLAZMA WHITE ARCTIC / CLEAR LENS - BLUE SILICONE SKIRT
MS393112	PLAZMA FALDÓN GLACIER/BLANCA PLAZMA WHITE ARCTIC / CLEAR LENS - GLACIER SILICONE SKIRT
MS393113	PLAZMA FALDÓN BLANCO/AMARILLO PLAZMA YELLOW / CLEAR LENS - WHITE ARCTIC SILICONE SKIRT
MS393114	PLAZMA FALDÓN TRANSPARENTE/ROSA PLAZMA PINK / CLEAR LENS - CLEAR SILICONE SKIRT
MS393115	PLAZMA FALDÓN TRANSPARENTE/NEGRO PLAZMA BLACK / CLEAR LENS - CLEAR SILICONE SKIRT
MS3937309	PLAZMA FALDÓN AMARILLO/BLANCO PLAZMA CLEAR LENS - TROPIC SILICONE SKIRT
MS3931609	PLAZMA FALDÓN FRAMBUESA/BLANCO PLAZMA CLEAR LENS - RASPBERRY SILICONE SKIRT
MS393116	PLAZMA FALDÓN NEGRO/BLANCO PLAZMA WHITE ARCTIC / AMBER LENS - BLACK SILICONE SKIRT

# Sphera X

La máscara Sphera X ofrece la libertad definitiva para los apneístas que quieren centrarse en su respiración y no en su máscara. Desarrollada en colaboración con atletas profesionales, esta máscara de volumen ultrabajo combina la herencia de la línea SPHERA y otras tecnologías exclusivas de otros modelos.

La máscara SPHERA X cuenta con un marco ligero, una falda de silicona suave y lentes de visión panorámica. El mundo submarino y tú os haréis uno y olvidarás que la llevas puesta.

Para reducir el envoltorio de plástico, nuestra máscara de apnea minimalista viene en un estuche reutilizable con cremallera para cuidar sus lentes de Plexisol® cuando estés en ruta.

*The Sphere X mask offers the the ultimate freedom for freedivers who want to focus on their breath, not their mask. Developed in collaboration with professional athletes, this ultra-low volume mask combines the heritage of the SPHERA line and exclusive technology from other models.*

*The SPHERA X mask features a lightweight frame, a soft silicone skirt, and panoramic vision lenses. You will become one with the underwater world and forget you are even wearing it.*

*To reduce plastic packaging, our minimalist freediving mask comes in a reusable zippered case to care for its Plexisol® lenses when you are on the go.*

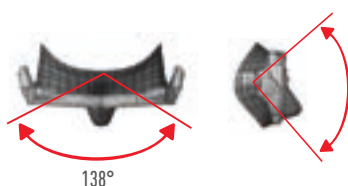

- PESO (g) : 104
- VOLUMEN (cm³) : 120



## Características

- Visión panorámica libre de distorsión de 180 grados gracias a la tecnología exclusiva Curved Lense Technology
- Lentes de Plexisol® con características antivaho y antiarañazos especiales
- Protección UVA/UVB
- Tecnología FIT (Tecnología de Ajuste Avanzado), que aumenta la estanqueidad de la falda de silicona, y mejora el ajuste, el confort y el tacto
- Sistema de hebillas de ajuste sencillo
- Una cinta con una forma innovadora que se adapta mejor a la cabeza del buzo y aumenta así el confort, a la vez que proporciona un ajuste más seguro
- Un atractivo estuche ultrarresistente de EVA con cremallera.

## Features

- 180° distortion-free panoramic vision thanks to the exclusive Curved Lens Technology
- Plexisol® lenses with special anti-fog and anti-scratch benefits
- Advanced Fit Technology (AFT) enhancing the sealing features of the silicone skirt, improving fit, comfort and feel
- Easy adjustable buckle system
- An innovatively shaped strap better forms to the diver's head, increasing comfort and provides a more secure fit
- Attractive heavy-duty laminated fabric box with corrosion free zipper to protect and carry the mask



CPN	DESCRIPCIÓN / DESIGNATION
MS4700101	SPHERA X FALDÓN SILICONA NEGRA SPHERA X BLACK SILICONE SKIRT
MS4700404	SPHERA X FALDÓN SILICONA AZUL SPHERA X NAVY BLUE SILICONE SKIRT
MS4700017	SPHERA X FALDÓN SILICONA GLACIAL SPHERA X CLEAR GLACIER SILICONE SKIRT
MS4700901	SPHERA X FALDÓN SILICONA BLANCA/NEGRO SPHERA X WHITE SILICONE SKIRT/BLACK
MS4700916	SPHERA X FALDÓN SILICONA BLANCA/FRAMBUESA SPHERA X WHITE SILICONE SKIRT/RASPBERRY RASPBERRY
MS4700973	SPHERA X FALDÓN SILICONA BLANCA/AMARILLO SPHERA X WHITE SILICONE SKIRT/TROPIC YELLOW



# Reveal 1

Las innovadoras características del Reveal hacen de esta máscara nuestro modelo más cómodo y con mejor ajuste. Creada después de años de investigación y pruebas, el modelo Reveal es una máscara de buceo de calidad superior que proporciona un máximo confort y un ajuste perfecto gracias a una silicona superblanda, de alta calidad, excelente transparencia y con un faldón ergonómico. Las nuevas hebillas, unidas directamente al faldón de silicona, disponen de un sistema de liberación rápida mediante botón y la máscara está equipada con cinta de silicona de forma esférica en la parte posterior de la cabeza, todo ello para ofrecer al buzo un perfecto ajuste sin fugas. El botón de ajuste permite activarlo con facilidad, incluso con guantes de gran espesor. El modelo Reveal está disponible en las versiones con lentes simples (Reveal X1) o dobles (Reveal X2).

*The Reveal's innovative features make this dive mask our most comfortable and best fitting mask. Created after years of research and testing, the Reveal is a premium diving mask that delivers ultra-comfort and a perfect fit thanks to both a super soft, top quality crystal-clear silicone and an ergonomic skirt profile. The new buckles, attached directly to the silicone skirt, feature a single quick-button release system and the mask is equipped with an innovative spherical silicone head band strap—all to help the diver create the perfect leak-free fit. The large operating button is easily activated, even with thick gloves. The Reveal is available in single lens (Reveal X1) or twin lens (Reveal X2) versions.*

## Características

- Faldón de silicona avanzado universal (UASS). Después de años de investigación y pruebas, se ha conseguido diseñar una innovadora geometría envolvente para un excelente ajuste en una amplia gama de formas faciales. Se utiliza un nuevo grado de silicona transparente para lograr un ajuste superblando y cómodo
- La tecnología de ajuste avanzado (AFT) mejora las características de sellado del faldón de silicona, mejorando el ajuste, la comodidad y las sensaciones
- La cinta de silicona en la parte posterior de la cabeza con forma esférica es un innovador diseño con forma de esfera para lograr un ajuste perfecto y cómodo sobre la cabeza del buzo y mantener la cinta en su lugar con seguridad y comodidad
- Hebillas de ajuste rápido. El botón de liberación con un solo toque, permite un mejor y más fácil ajuste, incluso cuando se usan guantes de gran espesor. Las hebillas se unen directamente al faldón de silicona para proporcionar estabilidad sobre la cara.

## Features

- *Universal Advanced Silicone Skirt (UASS). After years of research and testing, an innovative wrap-around geometry has been designed for an excellent fit for a wide range of face shapes. A new grade of crystal-clear silicone is used to create a super soft and comfortable fit*
- *Advanced Fit Technology (AFT) enhances the sealing features of the silicone skirt, improving fit, comfort and feel*
- *The Spherical Silicone Head Band Strap is an innovative design for the silicone strap, in the shape of a sphere to perfectly and comfortably fit the diver's head and keep the strap securely and comfortably in place*
- *Quick Fit Buckles. The one-touch button release allows for easy adjustment for the best fit, even while wearing thick gloves. The buckles are attached directly to the silicone skirt in order to provide stability on the face.*

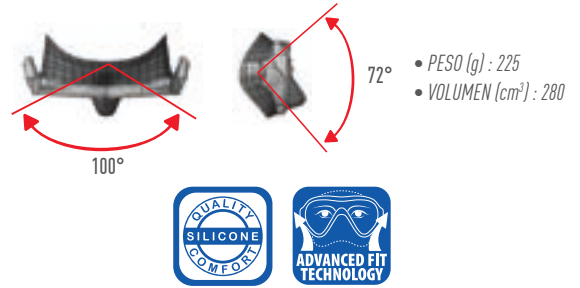

# Reveal 2

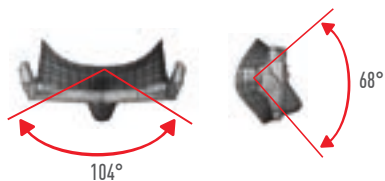

- PESO (g) : 185
- VOLUMEN (cm<sup>3</sup>) : 190



CPN	DESCRIPCIÓN / DESIGNATION	
MS1920106	REVEAL 1 FALDÓN NEGRO/ROJO	REVEAL 1 LENS BLACK SKIRT. RED
MS1924009	REVEAL 1 FALDÓN AZUL/BLANCO	REVEAL 1 LENS BLUE SKIRT. WHITE
MS1921709	REVEAL 1 FALDÓN GLACIER/BLANCO	REVEAL 1 LENS GLACIER SKIRT. WHITE
MS1920973	REVEAL 1 FALDÓN BLANCO/AMARILLO	REVEAL 1 LENS WHITE SKIRT, TROPICAL YELLOW
MS192111	REVEAL 1 FALDÓN TRANSPARENTE/AZUL	REVEAL 1 BLUE Clear silicone skirt
MS192112	REVEAL 1 FALDÓN TRANSPARENTE/LIMA	REVEAL 1 HOT LIME Clear silicone skirt
MS192115	REVEAL 1 FALDÓN NEGRO/NEGRO	REVEAL 1 BLACK BLACK Black silicone skirt
MS192116	REVEAL 1 FALDÓN NEGRO/BLANCO	REVEAL 1 BLACK WHITE ARCTIC Black silicone skirt
MS192117	REVEAL 1 FALDÓN TRANSPARENTE/ROSA/BLANCO	REVEAL 1 WHITE/PINK Clear silicone skirt
MS192119	REVEAL 1 FALDÓN NEGRO/ROSA/BLANCO	REVEAL 1 BLACK WHITE/PINK Black silicone skirt
MS1930106	REVEAL 2 FALDÓN NEGRO/ROJO	REVEAL 2 LENS BLACK SKIRT. RED
MS1934009	REVEAL 2 FALDÓN AZUL/BLANCO	REVEAL 2 LENS BLUE SKIRT WHITE
MS1931709	REVEAL 2 FALDÓN GLACIER/BLANCO	REVEAL 2 LENS GLACIER SKIRT, BLANC
MS1930973	REVEAL 2 FALDÓN BLANCO/AMARILLO	REVEAL 2 LENS WHITE SKIRT, TROPIC YELLOW
MS193111	REVEAL 2 FALDÓN TRANSPARENTE/AZUL	REVEAL 2 BLUE CLEAR
MS193112	REVEAL 2 FALDÓN TRANSPARENTE/LIMA	REVEAL 2 HOT LIME CLEAR
MS193117	REVEAL 2 FALDÓN TRANSPARENTE/ROSA/BLANCO	REVEAL 2 WHITE/PINK CLEAR
MS193115	REVEAL 2 FALDÓN NEGRO/NEGRO	REVEAL 2 BLACK BLACK
MS193119	REVEAL 2 FALDÓN NEGRO/ROSA/BLANCO	REVEAL 2 WHITE/PINK BLACK
MS193116	REVEAL 2 FALDÓN NEGRO/LIMA	REVEAL 2 LENS BLACK. HOT LIME



# Teknika

Construida para soportar los rigores del buceo técnico, la estructura de dos piezas de la Teknika es resistente a los golpes y está ensamblada con pernos y tornillos de acero inoxidable AISI 304 para una mayor resistencia. El diseño de doble lente proporciona un excelente campo de visión y la falda oscura elimina la luz lateral que distrae, una característica que muchos buceadores técnicos aprecian cuando pasan largas horas en el agua.

*Built to withstand the rigors of technical diving, the Teknika's two-piece shock resistant frame is assembled with AISI 304 stainless steel bolts and screws for superior strength. The twin-lens design provides an excellent field of view and the dark skirt eliminates distracting side-light, a feature many technical divers appreciate when spending long hours in the water.*

## Características

- La estructura de tecno-polímero amortiguador soporta el abuso en la cubierta de buceo y en el agua.
- Los tornillos y pernos de acero inoxidable AISI 304 proporcionan una increíble fuerza y resisten la corrosión de la exposición al agua salada.
- El faldón y las hebillas de la máscara se pliegan, lo que hace que la Teknika sea fácil de llevar como máscara de reserva en un bolsillo del chaleco.
- Las hebillas de las articulaciones cardánicas giran tanto hacia arriba y abajo como hacia dentro y fuera para un ajuste personalizado y sin pellizcos.
- La activación de botón de contrapresión hace que los ajustes de la correa sean rápidos y la mantiene segura en su lugar una vez ajustada. El sistema también es fácil de usar cuando se usan guantes.
- El amplio cabezal de la correa de silicona se adapta a la cabeza del usuario para garantizar un ajuste cómodo y seguro.
- El material de silicona de alta calidad permite que el faldón facial se flexione y se amolde de forma natural alrededor de los contornos faciales para un sellado sin fugas.
- Las lentes de vidrio templado inastillable adecuadas para el buceo y el esnórquel cumplen con las normas de la ANSI.

## Features

- Shock-absorbing techno-polymer frame stands up to abuse on the dive deck and in the water.
- Stainless steel AISI 304 bolts and screws deliver incredible strength and resist corrosion from saltwater exposure.
- Mask skirt and buckles fold flat, making the Teknika easy to carry as a back-up mask in a BC pocket.
- Cardanic Joint Buckles rotate both up-and-down and in-and-out for a customized and pinch-free fit.
- Counterposed push button activation makes strap adjustments fast and holds the strap securely in place once set. The system is also easy to use when wearing gloves.
- Wide headpiece on silicone strap conforms to the user's head to ensure a comfortable, secure fit.
- High-grade silicone material allows the facial skirt to flex and naturally mold around facial contours for a leak-free seal.
- Shatterproof, tempered glass lenses suitable for diving and snorkeling meet ANSI standards.

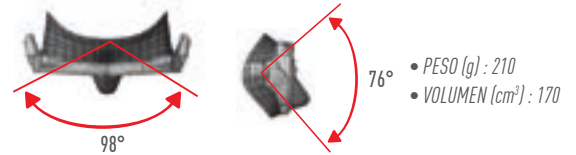

NEW  
2021



CPN	DESCRIPCIÓN / DESIGNATION	
MS1670909	TEKNIKA BLANCA	TEKNIKA WHITE
MS1674040	TEKNIKA AZUL	TEKNIKA BLUE
MS167111	TEKNIKA NEGRA/NEGRA	TEKNIKA BLACK BLACK SILICONE



# Micromask



La máscara de buceo más pequeña y ligera para un volumen de 91cm<sup>3</sup> y un peso de 150g. Es ideal para todos aquellos que practican la caza y la apnea (silicona negra). Su pequeño tamaño también permite su uso como mascarilla servicios de emergencia. Podrá caber en el bolsillo del chaleco.

*The smallest and the lightest diving mask. The Micromask is perfect for apnea and spare fishing. Thanks to its small size, it can be used as a back up mask. It will be able to be placed in a BC pocket.*

## Características

- Estructura innovadora con un volumen interno extremadamente reducido, nunca visto hasta ahora.
- Construida en un solo cuerpo.
- Silicona de alta calidad.
- Hebillas cardánicas de fácil y rápido ajuste. Le confiere una máxima adaptabilidad a cualquier rostro. Cristal temperado de seguridad.
- El excelente campo de visión confiere a la máscara MICROMASK ser el producto idóneo para las actividades en apnea.
- Existe en silicona transparente y negra.

## Features

- *2 lenses mask: an extremely low volume and a low profile resulting in excellent horizontal and vertical angle of view.*
- *Hypoallergenic silicone skirt fits with double lips. Reduce the risks of irritation, ensure a perfect sealing.*
- *Cardanic joint buckles: the patented "double joint" buckles rotate both up-and-down and in-and-out. They provide maximum adaptability and comfort to any head shape.*
- *New push buttons buckles system : to reduce the length: pull on the strap. To release the strap: push on the 2 buttons.*
- *Large head strap : greater stability. Perfect fit and great comfort of wearing.*

- PESO (g) : 152
- VOLUMEN (cm<sup>3</sup>) : 130

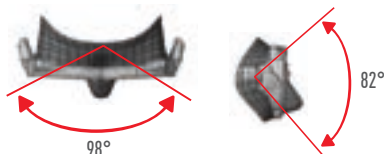

CPN	DESCRIPCIÓN / DESIGNATION	
MS151117	MICROMASK LADY PINK SILICONA TRANSPARENTE	MICROMASK LADY PINK Clear silicone skirt
MS151111	MICROMASK SILICONA NEGRA/NEGRA	MICROMASK BLACK Black silicone skirt
MS151113	MICROMASK TRANSPARENTE/AZUL	MICROMASK BLUE Clear silicone skirt
MS151115	MICROMASK SILVER SILICONA TRANSPARENTE	MICROMASK SILVER Clear silicone skirt
MS151116	MICROMASK TRANSP/WHITE ARTIC	MICROMASK WHITE ARCTIC Clear silicone skirt

# Linea

La máscara Línea se inspira de la tecnología MICROMASK. Muy cerca del rostro, beneficia de un volumen muy pequeño y ofrecer un gran campo de visión.

*The Línea uses the Micromask technology. It's very close to the face, has a very low volume and is extremely lightweight. In addition with a single glass the Línea offers a maximum field of vision.*



## Características

- El faldón AFT (Advanced Fit Technology) permite obtener una estanqueidad perfecta.
- El doble labio del faldón reduce las marcas en la piel.
- La NUEVA hebilla CBS permite no pillarse el pelo al ajustar la correa.

## Features

- *The AFT skirt (Advanced Fit Technology) allows to offer on the same skirt different textures to achieve an absolute seal.*
- *The wrapping around seal enhances comfort and reduces skin marks.*
- *CBS buckles can no longer get stuck the hair when adjusting the strap.*

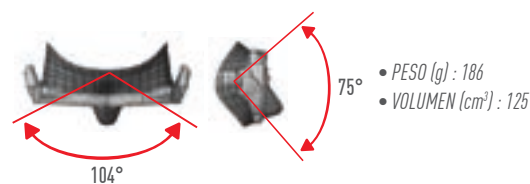

- PESO (g) : 186
- VOLUMEN (cm<sup>3</sup>) : 125



CPN	DESCRIPCIÓN / DESIGNATION	
MS144113	LINEA TRANSPARENTE/ROSA	LINEA PINK Clear silicone skirt (Comfort Bukle System)
MS144111	LINEA TRANSPARENTE/TWILIGHT	LINEA TWILIGHT silicone skirt (Comfort Bukle System)
MS144112	LINEA TRANSP/WHITE ARTIC	LINEA WHITE ARCTIC silicone skirt (Comfort Bukle System)
MS144114	LINEA NEGRA/NEGRA	LINEA BLACK silicone skirt (Comfort Bukle System)



# Look HD

Ce masque classique et élégant comprend maintenant un insert en acier inoxydable. Intègre dans la structure de châssis la barre de torsion qui permet la stabilité et la planéité de la lentille pour une meilleure visibilité sans aucune distorsion.

*This classic and elegant mask includes now a stainless steel insert. Integrated in the frame structure, the integrated anti torsion bar allows stability and lens planarity for a better visibility without any distortion.*

## Características

- Esta máscara clásica y elegante cuenta ahora con un inserto de acero inoxidable.
- Integrado en la estructura de la máscara, permite darle la forma deseada para un ajuste óptimo. Mejor de la visibilidad sin ninguna distorsión.
- Mayor comodidad.

## Features

- Double lens, 3 mm tempered glass. New twin buttons seeger release system, it make glass locking rings removal quick, safe and easy.
- Pure silicon mask skirt it fits like the Micro-mask skirt.
- Cardanic joint buckles (double joint buckles) rotate both up-and-down and in-and-out.
- Quick counterposed push button activation is easy to use even when wearing gloves.
- Wide headpiece on silicone strap provides stability and comfort.

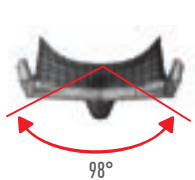

- PESO (g) : 204
- VOLUMEN (cm<sup>3</sup>) : 190



CPN	DESCRIPCIÓN / DESIGNATION	
MS149113	LOOK HD SILICONA TRANSPARENTE BLUE	LOOK HD BLUE Clear silicone skirt
MS149114	LOOK HD TRANSPARENTE/HOT LIME	LOOK HD HOT LIME Clear silicone skirt
MS149116	LOOK HD SILICONA TRANSPARENTE WHITE ARTIC	LOOK HD WHITE ARCTIC Clear silicone skirt
MS149111	LOOK HD NEGRA/NEGRA	LOOK HD BLACK Black silicone skirt

# Look

Classique et élégant, il donne un coup de jeune au masque Look. Il se modernise grâce à de nouvelles Características. La technologie des cerclages inclinés procure au masque un champ de vision plus important vers le haut et le bas. Les nouveaux colorisse coordonnent avec les autres produits Aqua Lung.

*The Look mask is a rugged, classically styled two-lens mask, while the frame and skirt are designed to fit a wide range of facial types. The Look skirt has been updated with the Advanced Fit Technology (AFT), which uses bands of textured silicone around the edge of the skirt resulting in a superior seal against the face.*

## Características

- Sólida y muy ligera, gracias a una montura de tan solo 9 mm (3/8") de espesor.
- El tamaño es muy reducido y el cristal está muy próximo al rostro, para disponer de un óptimo campo de visión vertical y horizontal.
- Una montura única que proporciona una mayor luminosidad.
- Sistema de correa de ajuste rápido.

## Features

- Double lens, 3 mm tempered glass. New twin buttons seeger release system, it make glass locking rings removal quick, safe and easy.
- Pure silicon mask skirt it fits like the Micromask skirt.
- Cardanic joint buckles (double joint buckles) rotate both up-and-down and in-and-out
- Quick counterposed push button activation is easy to use even when wearing gloves
- Wide headpiece on silicone strap provides stability and comfort.
- Weight: 185 gr.

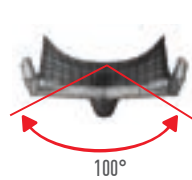

- PESO (g) : 203
- VOLUMEN (cm<sup>3</sup>) : 195



CPN	DESCRIPCIÓN / DESIGNATION	
MS145112	LOOK SILICONA TRANSPARENTE - COLORES SURTIDOS	LOOK ASSORTED Clear silicone skirt
MS145115	LOOK SILICONA TRANSPARENTE AZUL METÁLICO	LOOK METALLIC BLUE Clear silicone skirt
MS145114	LOOK SILICONA TRANSPARENTE HOT LIME	LOOK HOT LIME Clear silicone skirt
MS145113	LOOK SILICONA TRANSPARENTE NEGRA	LOOK BLACK Clear silicone skirt
MS145116	LOOK SILICONA TRANSPARENTE	LOOK TRANSPARENT Clear silicone skirt
MS145111	LOOK NEGRA/NEGRA	LOOK BLACK BLACK Black silicone skirt



# Favola

Con su amplio campo de visión la máscara Favola es única y revolucionaria.  
*Guarantees an incredible field of vision, the Favola is unique and revolutionary.*



## Características

- Lleva un sistema de hebillas patentadas «Double joints». Se articulan tanto hacia arriba como hacia abajo y lateralmente.
- Sus cristales inclinados aumentan el campo de visión inferior.
- Su facial exclusivo de silicona la hace adaptable a cualquier cara, aportando confort y equilibrio.
- Para ajustar la máscara, estire simplemente las extremidades de la correa. Correa de silicona más ancha.

## Features

- The patented "double joint" buckles (cardanic joint buckles) rotate both up-and-down and in-and-out. They provide maximum adaptability and comfort to any head shape.
- The lenses are at an incline providing a wide angle of view upwards and downwards.

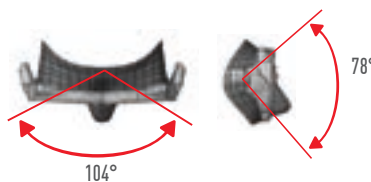

- PESO (g) : 194
- VOLUMEN (cm<sup>3</sup>) : 185



CPN	DESCRIPCIÓN / DESIGNATION	
MS137115	FAVOLA SILICONA TRANSPARENTE/HOT LIME	HOT LIME
MS137113	FAVOLA SILICONA TRANSPARENTE/BLANCO	WHITE ARCTIC
MS137116	FAVOLA SILICONA TRANSPARENTE/PLATA/AZUL	SILVER-NEW BLUE
MS137112	FAVOLA SILICONA TRANSPARENTE NEGRA/NEGRA	BLACK

# Ventura+

El diseño probado del Ventura continúa la tradición de una máscara de un solo cristal templado, utilizada desde hace mucho tiempo por buzos de todo el mundo. Esta versión actualizada está disponible en nuevos colores y añade comodidad y rendimiento a un armazón robusto clásico.

*Great designs stand the test of time, and the Ventura continues the tradition of a mask long used by divers around the globe. This updated version is available in new colors and adds the comfort and performance of Cardanic Joint Buckles to a classic, rugged frame.*

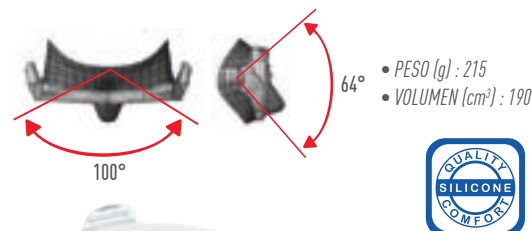

- PESO (g) : 215
- VOLUMEN (cm<sup>3</sup>) : 190

## Características

- Máscara ligera mono cristal templado.
- Gran campo de visión.
- Sistema de ajuste simple y rápido.
- Faldón de silicona hipoalergénica.

## Features

- Proven single-lens frame delivers a wide field-of-view and a nearly universal fit.
- Cardanic Joint Buckles rotate both up-and-down and in-and-out for a customized and pinch-free fit.
- Counterposed push button activation makes strap adjustments fast and holds the strap securely in place once set. The system is also easy to use when wearing gloves.
- High-grade silicone material allows the facial skirt to flex and naturally mold around facial contours for a leak-free seal.



CPN	DESCRIPCIÓN / DESIGNATION	
MS169114	VENTURA + SILICONA TRANSPARENTE AZUL	VENTURA+ BLUE Clear silicone skirt
MS169115	VENTURA+ TRANSPARENTE/LIMA	VENTURA+ HOT LIME Clear silicone skirt
MS169116	VENTURA+ TRANSPARENTE/GRIS	VENTURA+ SILVER Clear silicone skirt
MS169112	VENTURA+ NEGRA/NEGRA	VENTURA+ BLACK BLACK Black silicone skirt
MS168111	SET 12 MÁSCARAS VENTURA SILIC. NEGRA DE COLORES SURTIDOS	SET OF 12 MASKS VENTURA BLACK SILIC. SKIRT SILICONE ASSORTED COLOURS
MS168113	VENTURA+ NEGRA/NARANJA	VENTURA BLACK ASSORTED Black silicone skirt



# Lentes de corrección Reveal X2

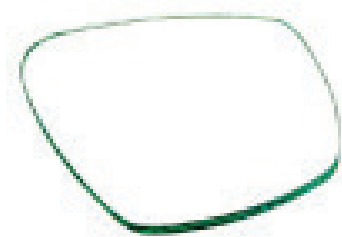

## Características

- De +3,0 a -10,0 dioptrías
- Se venden como lentes individuales.

## Features

- +3.0 to -10.0 Diopter
- Sold as single lenses

CPN	DESCRIPCIÓN / DESIGNATION	
MS194111	LENTES DE CORRECCIÓN VISUAL REVEAL X2 -1.0	REVEAL X2 NEG RHT LENS -1,00
MS194112	LENTES DE CORRECCIÓN VISUAL REVEAL X2 -1.5	REVEAL X2 NEG RHT LENS -1,50
MS194113	LENTES DE CORRECCIÓN VISUAL REVEAL X2 -2.0	REVEAL X2 NEG RHT LENS -2,00
MS194114	LENTES DE CORRECCIÓN VISUAL REVEAL X2 -2.5	REVEAL X2 NEG RHT LENS -2,50
MS194115	LENTES DE CORRECCIÓN VISUAL REVEAL X2 -3.0	REVEAL X2 NEG RHT LENS -3,00
MS194116	LENTES DE CORRECCIÓN VISUAL REVEAL X2 -3.5	REVEAL X2 NEG RHT LENS -3,50
MS194117	LENTES DE CORRECCIÓN VISUAL REVEAL X2 -4.0	REVEAL X2 NEG RHT LENS -4,00
MS194118	LENTES DE CORRECCIÓN VISUAL REVEAL X2 -4.5	REVEAL X2 NEG RHT LENS -4,50
MS194119	LENTES DE CORRECCIÓN VISUAL REVEAL X2 -5.0	REVEAL X2 NEG RHT LENS -5,00
MS194121	LENTES DE CORRECCIÓN VISUAL REVEAL X2 -5.5	REVEAL X2 NEG RHT LENS -5,50
MS194122	LENTES DE CORRECCIÓN VISUAL REVEAL X2 -6.0	REVEAL X2 NEG RHT LENS -6,00
MS194123	LENTES DE CORRECCIÓN VISUAL REVEAL X2 -6.5	REVEAL X2 NEG RHT LENS -6,50
MS194124	LENTES DE CORRECCIÓN VISUAL REVEAL X2 -7.0	REVEAL X2 NEG RHT LENS -7,00
MS194125	LENTES DE CORRECCIÓN VISUAL REVEAL X2 -7.5	REVEAL X2 NEG RHT LENS -7,50
MS194126	LENTES DE CORRECCIÓN VISUAL REVEAL X2 -8.0	REVEAL X2 NEG RHT LENS -8,00
MS194127	LENTES DE CORRECCIÓN VISUAL REVEAL X2 -8.5	REVEAL X2 NEG RHT LENS -8,50
MS194128	LENTES DE CORRECCIÓN VISUAL REVEAL X2 -9.0	REVEAL X2 NEG RHT LENS -9,00
MS194129	LENTES DE CORRECCIÓN VISUAL REVEAL X2 -9.5	REVEAL X2 NEG RHT LENS -9,50
MS194131	LENTES DE CORRECCIÓN VISUAL REVEAL X2 -10	REVEAL X2 NEG RHT LENS -10,00
MS194132	LENTES DE CORRECCIÓN VISUAL REVEAL X2 -1.0	REVEAL X2 NEG LEFT LENS -1,00
MS194133	LENTES DE CORRECCIÓN VISUAL REVEAL X2 -1.5	REVEAL X2 NEG LEFT LENS -1,50
MS194134	LENTES DE CORRECCIÓN VISUAL REVEAL X2 -2.0	REVEAL X2 NEG LEFT LENS -2,00
MS194135	LENTES DE CORRECCIÓN VISUAL REVEAL X2 -2.5	REVEAL X2 NEG LEFT LENS -2,50
MS194136	LENTES DE CORRECCIÓN VISUAL REVEAL X2 -3.0	REVEAL X2 NEG LEFT LENS -3,00
MS194137	LENTES DE CORRECCIÓN VISUAL REVEAL X2 -3.5	REVEAL X2 NEG LEFT LENS -3,50
MS194138	LENTES DE CORRECCIÓN VISUAL REVEAL X2 -4.0	REVEAL X2 NEG LEFT LENS -4,00
MS194139	LENTES DE CORRECCIÓN VISUAL REVEAL X2 -4.5	REVEAL X2 NEG LEFT LENS -4,50
MS194141	LENTES DE CORRECCIÓN VISUAL REVEAL X2 -5.0	REVEAL X2 NEG LEFT LENS -5,00
MS194142	LENTES DE CORRECCIÓN VISUAL REVEAL X2 -5.5	REVEAL X2 NEG LEFT LENS -5,50
MS194143	LENTES DE CORRECCIÓN VISUAL REVEAL X2 -6.0	REVEAL X2 NEG LEFT LENS -6,00
MS194144	LENTES DE CORRECCIÓN VISUAL REVEAL X2 -6.5	REVEAL X2 NEG LEFT LENS -6,50
MS194145	LENTES DE CORRECCIÓN VISUAL REVEAL X2 -7.0	REVEAL X2 NEG LEFT LENS -7,00
MS194146	LENTES DE CORRECCIÓN VISUAL REVEAL X2 -7.5	REVEAL X2 NEG LEFT LENS -7,50
MS194147	LENTES DE CORRECCIÓN VISUAL REVEAL X2 -8.0	REVEAL X2 NEG LEFT LENS -8,00
MS194148	LENTES DE CORRECCIÓN VISUAL REVEAL X2 -8.5	REVEAL X2 NEG LEFT LENS -8,50
MS194149	LENTES DE CORRECCIÓN VISUAL REVEAL X2 -9.0	REVEAL X2 NEG LEFT LENS -9,00
MS194151	LENTES DE CORRECCIÓN VISUAL REVEAL X2 -9.5	REVEAL X2 NEG LEFT LENS -9,50
MS194152	LENTES DE CORRECCIÓN VISUAL REVEAL X2 -10	REVEAL X2 NEG LFT LENS -10,00



# Lentes de corrección Look, Look HD, Look 2

CPN	DESCRIPCIÓN / DESIGNATION	
MS194153	LENTE DE CORRECCIÓN VISUAL X2 +1,5 DERECHA	REVEAL X2 POS RHT LENS +1,50
MS194154	LENTE DE CORRECCIÓN VISUAL X2 +2,0 DERECHA	REVEAL X2 POS RHT LENS +2,00
MS194155	LENTE DE CORRECCIÓN VISUAL X2 +2,5 DERECHA	REVEAL X2 POS RHT LENS +2,50
MS194156	LENTE DE CORRECCIÓN VISUAL X2 +3,0 DERECHA	REVEAL X2 POS RHT LENS +3,00
MS194157	LENTE DE CORRECCIÓN VISUAL X2 +1,5 IZQUIERDA	LEFT LENS REVEAL +1,5
MS194158	LENTE DE CORRECCIÓN VISUAL X2 +2,0 IZQUIERDA	POSITIVE LEFT LENS REVEAL +2
MS194159	LENTE DE CORRECCIÓN VISUAL X2 +2,5 IZQUIERDA	LEFT LENS REVEAL +2,5
MS194161	LENTE DE CORRECCIÓN VISUAL X2 +3,0 IZQUIERDA	POSITIVE LEFT LENS REVEAL +3
MS142115	LENTE LOOK/LOOK HD -1,0	LOOK AND LOOK HD MASKS LENS -1,00 Reversible
MS142116	LENTE LOOK/LOOK HD -1,5	LOOK AND LOOK HD MASKS LENS -1,50 Reversible
MS142118	LENTE LOOK/LOOK HD -2,0	LOOK AND LOOK HD MASKS LENS -2,00 Reversible
MS142119	LENTE LOOK/LOOK HD -2,5	LOOK AND LOOK HD MASKS LENS -2,50 Reversible
MS142121	LENTE LOOK/LOOK HD -3,0	LOOK AND LOOK HD MASKS LENS -3,00 Reversible
MS142122	LENTE LOOK/LOOK HD -3,5	LOOK AND LOOK HD MASKS LENS -3,50 Reversible
MS142123	LENTE LOOK/LOOK HD -4,0	LOOK AND LOOK HD MASKS LENS -4,00 Reversible
MS142124	LENTE LOOK/LOOK HD -4,5	LOOK AND LOOK HD MASKS LENS -4,50 Reversible
MS142125	LENTE LOOK/LOOK HD -5,0	LOOK AND LOOK HD MASKS LENS -5,00 Reversible
MS142126	LENTE LOOK/LOOK HD -5,5	LOOK AND LOOK HD MASKS LENS -5,50 Reversible
MS142127	LENTE LOOK/LOOK HD -6,0	LOOK AND LOOK HD MASKS LENS -6,00 Reversible
MS142128	LENTE LOOK/LOOK HD -6,5	LOOK AND LOOK HD MASKS LENS -6,50 Reversible
MS142129	LENTE LOOK/LOOK HD -7,5	LOOK AND LOOK HD MASKS LENS -7,00 Reversible
MS142131	LENTE LOOK/LOOK HD -7,1	LOOK AND LOOK HD MASKS LENS -7,50 Reversible
MS142132	LENTE LOOK/LOOK HD -8,0	LOOK AND LOOK HD MASKS LENS -8,00 Reversible
MS142133	LENTE LOOK/LOOK HD -9,0	LOOK AND LOOK HD MASKS LENS -8,50 Reversible
MS142134	LENTE LOOK/LOOK HD -8,5	LOOK AND LOOK HD MASKS LENS -9,00 Reversible
MS142135	LENTE LOOK/LOOK HD -9,5	LOOK AND LOOK HD MASKS LENS -9,50 Reversible
MS142117	LENTE LOOK/LOOK HD -10,0	LOOK AND LOOK HD MASKS LENS -10,00 Reversible
MS142136	LENTE LOOK/LOOK HD +1,5 DERECHA	LOOK AND LOOK HD MASKS LENS +1,50 Right
MS142137	LENTE LOOK/LOOK HD +2,0 DERECHA	LOOK AND LOOK HD MASKS LENS +2,00 Right
MS142138	LENTE LOOK/LOOK HD +2,5 DERECHA	LOOK AND LOOK HD MASKS LENS +2,50 Right
MS142139	LENTE LOOK/LOOK HD +3,0 DERECHA	LOOK AND LOOK HD MASKS LENS +3,00 Right
MS142111	LENTE LOOK/LOOK HD +1,5 IZQUIERDA	LOOK AND LOOK HD MASKS LENS +1,50 Left
MS142112	LENTE LOOK/LOOK HD +2,0 IZQUIERDA	LOOK AND LOOK HD MASKS LENS +2,00 Left
MS142113	LENTE LOOK/LOOK HD +2,5 IZQUIERDA	LOOK AND LOOK HD MASKS LENS +2,50 Left
MS142114	LENTE LOOK/LOOK HD +3,0 IZQUIERDA	LOOK AND LOOK HD MASKS LENS +3,00 Left

## Accesorios para máscaras

CPN	DESCRIPCIÓN / DESIGNATION	
TH152113	HEBILLA FAVOLA/VENTURA/TEKNIKA	BUCKLE LOOK 2 BLACK X2
TH152112	HEBILLA MICROMASK	BUCKLE FOR MICROMASK X2
TH154111	TIRA MÁSCARA SILICONA NEGRA (PACK 5 UNIDADES)	5 X BLACK SILICONE STRAP
TH153111	TIRA MÁSCARA SILICONA TRANSPARENTE (PACK 5 UNIDADES)	5 X TRANSPARENT SILICONE STRAPS FOR MASKS WITH CARDAN BUCKLES
TH112111	ANTIEMPAÑANTE (CAJA 12 UNIDADES)	ANTI-FOG FOR MASKS



# Características de los tubos

## Snorkel features

ESPECIFICACIONES	Aquilon	Aquilon Flex P/V	Air Dry P/V	Zephyr	Zephyr Flex	Impulse 3 Flex
<b>EXHAUST SYSTEMS</b>						
VÁLVULAS DE ESCAPE		2	2	1	1	1
DOBLE VÁLVULA DE PURGA		•	•			•
EPV (VÁLVULA DE PURGA ELÍPTICA)		•		•	•	
CONTROL DE LA DESVIACIÓN DEL AIRE		•				
PROTECCIÓN CONTRA SALPICADURAS AJUSTABLE			•			•
PROTECCIÓN CONTRA SALPICADURAS EN EL CANAL DE PURGA	•	•		•	•	•
<b>FITTING</b>						
CLIP FIJO	•	•	•	•	•	•
CORRUGADO FLEXIBLE		•			•	
TUBO EN FORMA DE D	•	•			•	•
TUBO CURVO TRADICIONAL			•	•		
SISTEMA SECO DE ROTACIÓN DE LA JUNTA DE LA MANGUERA		•	•	•	•	•
CONFO-BITE™ BOQUILLA ANATÓMICA DE SILICONA		•	•	•	•	•
CONFO-BITE™ BOQUILLA DE SILICONA ANATÓMICA MIDI				•		
BOQUILLA TRADICIONAL	•					

### Sistemas de purga

Desde las dos válvulas de purga de silicona elíptica en el Aquilon Purge hasta las soluciones con válvula simple en el Zephyr flex, usted dispone de un tubo con un drenaje eficiente. Para darle un respiro seguro, seco y cómodo. Todos nuestros protectores contra salpicaduras cuentan con un canal de purga que permite que la mayor parte del agua escape directamente.

### Purge systems

From the twin elliptical silicone purge valves on the Aquilon Purge to the single valved solutions on the Zephyr and Zephyr flex you gain an efficient draining snorkel. To give you a safe dry and comfortable breathe. All our splash guards feature a purge channel to allow the majority of the water to escape directly.

### Boquilla Comfo-bite™

La boquilla patentada Comfo-Bite está construida de silicona hipoalérgica que reduce la fatiga y también está disponible en una versión midi para que pueda ser fácilmente reemplazada.

### Comfo-bite™ mouthpiece

The Patented Comfo-Bite Mouthpiece is constructed of hypoallergenic silicone this reduces fatigue and is also available in a midi version so this can be easily replaced.



Doble válvulas de purga de silicona elíptica.



Protección contra salpicaduras en el canal de purga.





# Zephyr Flex

La composición del Zephyr Flex, con 2 materiales, combina la rigidez y la flexibilidad para mayor fiabilidad y confort. El Zephyr Flex es un tubo acanalado, con una válvula de purga elíptica y una protección blanda contra salpicaduras y golpes. Su exclusiva construcción utiliza dos materiales, uno rígido para evitar la deformación y el otro blando para permitir mayor flexibilidad, reduciendo la presión en la boca del buzo. Gracias a su válvula de purga elíptica, el Zephyr Flex crea un sello contra la entrada de agua y facilita su evacuación. La boquilla de silicona con diseño anatómico reduce la fatiga de la mandíbula y la parte superior de material blando protege contra las salpicaduras y ayuda a reducir la entrada de agua en la superficie de aguas agitadas. El gancho ergonómico del tubo es fácil de utilizar, incluso con guantes.

*Zephyr Flex's unique dual-material construction combines rigidity and flexibility for dependability and comfort. The Zephyr Flex is a corrugated snorkel, with an elliptical purge valve and an anti-shock soft splashguard. The unique construction uses two materials, one rigid to prevent collapse and the other soft to allow flexibility which reduces pressure on the diver's mouth. Thanks to the elliptical purge valve, the Zephyr Flex creates a seal against incoming water and makes easy work of purging water away. The anatomically-designed silicone mouthpiece reduces jaw fatigue and the soft splashguard top helps to reduce water entry at the surface in choppy conditions. The ergonomic snorkel retainer is easy to operate, even with thick gloves.*

## Características

- En el corazón del tubo se encuentra nuestra válvula de purga elíptica de silicona moldeada y protegida: la forma de la válvula garantiza el sellado y facilita la purga.
- La boquilla con diseño anatómico fabricada con silicona médica reduce la fatiga de la mandíbula.
- La junta entre la boquilla y la válvula y el tubo flexible es una conexión rotativa sellada que gira para un mejor ajuste.
- El tubo flexible está fabricado con dos materiales, uno rígido y otro flexible. Las acanaladuras de otros fabricantes fallan incluso en inmersiones cerca de la superficie. El Zephyr Flex no falla gracias a la estructura rígida que mantiene su forma. La flexibilidad también proporciona una importante ventaja en la colocación: permite que la boquilla se asiente suavemente en la boca del buzo sin tensiones, mejorando el confort y reduciendo la fatiga de la mandíbula.
- El gran gancho ergonómico del tubo es fácil de utilizar, incluso con guantes de gran espesor, gracias a una estructura con diseño ergonómico.
- El tubo con forma de barril en D ayuda al Zephyr Flex a descansar más cómodamente sobre la cara del buzo.
- La protección contra salpicaduras está fabricada con dos materiales y con la misma tecnología de tubo flexible. La construcción rígida pero flexible ayuda a evitar potenciales heridas en entornos muy concurridos como los clubs de buceo, las clases y en las embarcaciones.

## Features

- *At the very heart of the snorkel is our shaped and protected silicone Elliptical Purge Valve: the shape of the valve guarantees sealing as well as ease of purging.*
- *The anatomically-designed mouthpiece made from medical silicone reduces jaw fatigue.*
- *The joint between the mouthpiece/valve box and the corrugate is a swiveling sealed connection that rotates for a better fit.*
- *The corrugate is made from two materials, one rigid and the other flexible. Corrugates from other manufacturers collapse even on shallow dives. Zephyr Flex does not, thanks to the rigid skeleton that keeps it in shape. The flexibility also provides an important fitting benefit: it lets the mouthpiece set softly into the diver's mouth without stress, improving comfort and reducing jaw fatigue.*
- *The large snorkel retainer is very easy to use even with thick gloves, thanks to an ergonomically-designed structure.*
- *The D-barrel-shaped tube helps the Zephyr Flex rest more streamlined against the diver's face.*
- *The splashguard is made from two materials with the same corrugate technology. This rigid, yet flexible construction helps prevent potential injuries in crowded environments such as diving clubs, classes and on boats.*



CPN	DESCRIPCIÓN / DESIGNATION
SN1350917	ZEPHYR FLEX PURGA GLACIER ZEPHYR FLEX WHITE MP, GLACIER
SN1350916	ZEPHYR FLEX PURGA FRAMBUESA ZEPHYR FLEX WHITE MP, RASPBERRY
SN135111	ZEPHYR FLEX PURGA NEGRO ZEPHYR FLEX P/VALVE BLACK BLACK SILICONE ANATOMICAL MOUTHPIECE
SN135112	ZEPHYR FLEX PURGA AZUL ZEPHYR FLEX P/VALVE NEW BLUE BLACK SILICONE ANATOMICAL MOUTHPIECE
SN135113	ZEPHYR FLEX PURGA LIMA ZEPHYR FLEX P/VALVE HOT LIME BLACK SILICONE ANATOMICAL MOUTHPIECE

# Zephyr

Zephyr fue diseñado y fabricado en las instalaciones de Aqua Lung en Génova, Italia. La purga elimina la infiltración de agua y proporciona un flujo facilitado por una zona recocida integrada que lo convierte en un tubo único y elegante.

*The Zephyr was designed and manufactured in the Aqua Lung facilities in Genoa in Italy. The purge eliminates water infiltration and provides easy release by an integrated ripple area making it unique and elegant tuba.*



## Características Features

- Tubo curvado de gran diámetro.
- Protector superior con purga de drenaje.
- Fijación fácil y rápida con clip.
- Tubo flexible y preformado.
- Sistema de rotación estanco.
- Purga baja con válvula elíptica.
- Boquilla Anatómica en silicona.
- *Splash guard with purge channel.*
- *Easy and quick fix clip.*
- *Flexible and corrugate tube zone.*
- *Hose joint rotation dry system.*
- *Elliptical purge valve.*
- *Anatomic silicone mouthpiece.*

CPN	DESCRIPCIÓN / DESIGNATION
SN1254009	ZEPHYR TRANSPARENTE/AZUL ZEPHYR SILICONE TRANSPARENT BRIGHT BLUE
SN1251709	ZEPHYR TRANSPARENTE/GLACIER ZEPHYR SILICONE TRANSPARENT GLACIER
SN1251609	ZEPHYR TRANSPARENTE/FRAMBUESA ZEPHYR SILICONE TRANSPARENT RASPBERRY
SN1250973	ZEPHYR TRANSPARENTE/AMARILLO ZEPHYR SILICONE TRANSPARENT TROPIC YELLOW
SN125112	ZEPHYR NEGRA/GRIS ZEPHYR P/VALVE BLACK BLACK CLEAR SILICONE ANATOMICAL MOUTHPIECE
SN126112	ZEPHYR NEGRA/TWILIGHT ZEPHYR P/VALVE BLACK TWILIGHT CLEAR SILICONE ANATOMICAL MOUTHPIECE
SN125113	ZEPHYR TRANSPARENTE/NEGRO ZEPHYR P/VALVE WHITE ARCTIC CLEAR SILICONE ANATOMICAL MOUTHPIECE
SN125114	ZEPHYR TRANSPARENTE/AZUL ZEPHYR P/VALVE NEW BLUE CLEAR SILICONE ANATOMICAL MOUTHPIECE
SN125115	ZEPHYR TRANSPARENTE/LIMA ZEPHYR P/VALVE HOT LIME CLEAR SILICONE ANATOMICAL MOUTHPIECE
SN126111	ZEPHYR NEGRA/NARANJA ZEPHYR SILICONE TRANSPARENT PINK



# Aquilon



La cara plana esta orientada hacia la cabeza para un mejor confort.

*Traditional anatomic silicone mouthpiece and D shaped barrel ideal also for free diving*

## Características

- Le dessus est fait d'un matériau mou de TPR pour être plus fiable.
- Embout anatomique silicone 100%.

## Features

- Type: Traditional.
- The top is made of a TPR soft material to be safe and harmless.
- Anatomic mouthpiece 100% silicone.

CPN	DESCRIPCIÓN / DESIGNATION
SN117111	AQUILON NEGRO/NEGRO AQUILON BLACK BLACK SILICONE MOUTHPIECE
SN117112	AQUILON NEGRO/AZUL AQUILON NEW BLUE BLACK SILICONE ANATOMICAL MOUTHPIECE
SN117113	AQUILON TRANSPARENTE/LIMA AQUILON HOT LIME CLEAR SILICONE MOUTHPIECE

# Aquilon Flex



Tubo con purga.

*Purge snorkel.*

## Características

- El diseño garantiza una rápida operación de purga.
- Las purgas elípticas gemelas ayudan a despejar la natación y la posición vertical.
- El corrugado bimaterial, la boquilla se cae cuando no se usa.
- Cañón en forma de D: la cara plana está contra la cabeza para un mejor confort.

## Features

- The design guarantees a fast purge operation.
- The twin elliptical purges help to clear on swim and vertical position.
- Bi-material corrugate, the mouthpiece drops away when not used.
- D-shaped barrel: the flat face is against the head for a better comfort.

CPN	DESCRIPCIÓN / DESIGNATION
SN118111	AQUILON FLEX NEGRO/NEGRO AQUILON P/VALVE FLEXIBLE SECTION BLACK BLACK SILICONE ANATOMICAL MOUTHPIECE
SN118112	AQUILON FLEX AZUL/BLACK AQUILON P/VALVE FLEXIBLE SECTION NEW BLUE BLACK SILICONE ANATOMICAL MOUTHPIECE
SN118113	AQUILON FLEX HOT LIME/BLACK AQUILON P/VALVE FLEXIBLE SECTION HOT LIME BLACK SILICONE ANATOMICAL MOUTHPIECE
SN118116	AQUILON FLEX WHITE ARTIC AQUILON P/VALVE FLEXIBLE SECTION WHITE ARCTIC CLEAR SILICONE ANATOMICAL MOUTHPIECE



# Air Dry Purga



Tubo curvado de gran diámetro.  
*Large bore curved snorkel*

## Características

- Protección superior para limitar las entradas de agua en el tubo.
- Depósito inferior con 2 válvulas de purga.
- Ultra flexible y resistente.
- Fijación a la máscara muy simple y rápida.
- Boquilla de silicona COMFO.
- Colores: Negro, Amarillo, plateado, azul metálico.
- Con purga baja.

## Features

- Vent system over the tube reduces water splash-in.
- Lower reservoir with two purge valves.
- Flexothane tube is supple yet resistant.
- Quick and simple mask keeper.
- Comfo-bite silicone mouthpiece.



## Features

CPN	DESCRIPCIÓN / DESIGNATION
SN114114	AIR DRY PURGA SILICONA NEGRA COLORES SURTIDOS <i>AIR DRY P/VALVE PURGE VALVE ASSORTED CLEAR SILICONE ANATOMICAL MOUTHPIECE</i>
SN114117	AIR DRY PURGA SIL. TRANSP. GRIS <i>AIR DRY P/VALVE PURGE VALVE SILVER CLEAR SILICONE ANATOMICAL MOUTHPIECE</i>
SN114116	AIR DRY PURGA SIL. TRANSP. AZUL METÁLICO <i>AIR DRY P/VALVE PURGE VALVE METALLIC BLUE CLEAR SILICONE ANATOMICAL MOUTHPIECE</i>
SN114112	AIR DRY PURGA SIL. TRANSP. HOT LIME <i>AIR DRY P/VALVE PURGE VALVE HOT LIME CLEAR SILICONE ANATOMICAL MOUTHPIECE</i>
SN114113	AIR DRY PURGA SIL. TRANSP. NEGRO <i>AIR DRY P/VALVE PURGE VALVE BLACK CLEAR SILICONE ANATOMICAL MOUTHPIECE</i>
SN114111	AIR DRY PURGA TRANSPARENTE/COLORES SURTIDOS <i>AIR DRY P/VALVE PURGE VALVE BLACK ASSORTED CLEAR SILICONE ANATOMICAL MOUTHPIECE</i>

# Impulse 3 Flex



El Impulso 3 es más eficiente que sus predecesores. Desde su introducción en 1989, los esnórquel Impulse fueron los más vendidos en el mundo. Los esnórquel Impulse tienen un diseño patentado con una válvula superior patentada y un Comfo-Bite patentado.

*The Impulse 3 is more efficient than its predecessors. Since its introduction in 1989, the Impulse snorkels were the best sellers in the world. Impulse snorkels feature a patented design with a patented upper valve and a patented Comfo-Bite.*

## Características

- Mejora el rendimiento respiratorio.
- Sistema exclusivo de válvula anular situado en la sección cónica.
- Gran depósito equipado con una válvula de purga en el extremo inferior.
- Boquilla de silicona comfobita.
- Clip de fijación de la máscara arqueada.

## Features

- Improves breathing performance.
- Exclusive annular valve system located in the conical section.
- Large reservoir fitted with purge valve at lower end.
- Comfobite silicone mouthpiece.
- Articulated mask attachment clip.



CPN	DESCRIPCIÓN / DESIGNATION
SN194010U	IMPULSE-3 FLEX NEGRO/NEGRO <i>SNORKEL,IMPULSE-3 FLEX,BLK/BLACK</i>
SN1940900U	IMPULSE-3 FLEX WHITE ARCTIC <i>SNORKEL,IMPULSE-3 FLEX,WHITE ARCTIC</i>
SN194111	IMPULSE-3 FLEX TEAL <i>SNORKEL,IMPULSE 3 FLEX,TEAL</i>
SN1940707	IMPULSE-3 FLEX AMARILLO <i>SNORKEL,IMPULSE 3 FLEX,YELLOW</i>
SN1944040	IMPULSE-3 FLEX AZUL <i>SNORKEL,IMPULSE 3 FLEX,BLUE</i>

# Aletas | Fins

**NEW**  
2021

Comience su viaje de buceo con la línea completa de aletas tecnológicamente avanzadas de Aqua Lung. Los diseños de Aqua Lung enfatizan y brindan la comodidad, el ajuste y el rendimiento que necesita para estar seguro y controlar su inmersión.

*Start your diving journey with Aqua Lung's technologically advanced full line of fins. Aqua Lung's designs emphasize and deliver the comfort, fit and performance you need to be confident and in control of your dive.*



Storm



Wind



Stratos 3 FP



Phazer



X Shot



Shot FX



Stratos  
ADJ



# Características de las aletas

ESPECIFICACIONES	Phazer	X Shot	Shot FX	Stratos ADJ	Storm	Stratos 3	Wind	Stratos FP
<b>FRAME</b>								
ALETA AJUSTABLE	•	•	•	•	•			
CALZANTE						•	•	•
PUNTO GIRO PIE MEDIO (PATENTE)		•	•					
CANAL HIDROELÉCTRICO	•							
TECNOLOGÍA WAVE RIB	•							
COMPATIBLE TRAJE SECO	•	•	•					
BANDAS DE POTENCIA		•	•					
V BOOSTERS		•	•					
ZONA TRANSMISIÓN POTENCIA				•				
PUNTO DE ENERGÍA DE TORSIÓN						•		
<b>DISEÑO</b>								
EFFECTO CUCHARA	•	•	•			•		
EFFECTO DE AGARRE	•	•	•		•	•		
SISTEMA DE CANALIZACIÓN	•	•	•	•		•	•	
<b>MATERIALES</b>								
NERVADURAS LATERALES DE CONSTRUCCIÓN DE 3 MATERIALES	•	•	•	•		•		
CONSTRUCCIÓN TRIMATERIAL	•	•	•	•		•		
CONSTRUCCIÓN DE 2 MATERIALES							•	•
TECNOLOGÍA HI-VIS	•			•				
<b>CORREA Y AJUSTE</b>								
CORREA DE RESORTE		•	•					
HEBILLAS LIBERACIÓN RÁPIDA				•				
CORREA ELÁSTICA	•				•			
LARGO DE LA PALA (CM)	38	37	34	36	-	36	33	36
PESO (KG)	1,98	2,04	1,77	2,10	-	1,16	1,08	1,55

## Tecnología de pivote de pie medio

Tecnología patentada Aqua Lung. La hoja está unida al centro de la cavidad del pie a través de dos puntos de pivote que permiten que el pie y los dedos mantengan la posición estable natural. También permite la cuchilla a través de una amplia gama de movimientos. El resultado es más confort, energía, control y eficiencia.

### Mid foot pivot technology

Aqua Lung patented technology. The blade is linked to the middle of the foot pocket through two pivot points allowing the foot and toes to keep the natural stable position. It also allows the blade through a wide range of movements. The result is more comfort, energy, control and efficiency.

## Tecnología de nervaduras laterales

Estas tecnologías son de años de investigación y diseño para no sólo ganar estabilidad de la pala, sino también para ayudar a transferir la potencia/energía a través de la aleta para ayudar a la propulsión. La última innovación es la tecnología de costillas de olas lanzada en el Phazer. Este uso único de tres materiales que crean las costillas laterales produce un efecto de onda de transferencia de energía para ayudar a la eficiencia.

### Side ribs technology

These technologies are from years of research and design to not only gain stability of the blade, but in helping transfer the power/energy through the fin to aid propulsion. The latest Innovation is wave rib technology launched on the Phazer. This unique use of three materials creating the side ribs produce a wave effect of power transfer to help efficiency.

## Sistema de correas y hebillas

Nuestras hebillas y correas se ajustan a la aleta mediante un herraje de hongo, lo que ayuda a que la hebilla esté completamente segura y a que pueda girar en todas las direcciones sin importar la fuerza que se aplique. Las correas utilizadas son variadas, desde nuestra nueva cuerda elástica de silicona, resortes de acero inoxidable hasta nuestras correas de polímero hechas en casa.

### Strap & buckles system

Our Buckles and straps are fitted to the fin using a mushroom fitting, this aids the buckle in both being fully secure but still being able to rotate in all directions no matter what force is applied. The straps used are varied from our new Silicone Bungee to stainless steel springs to our made in house polymer straps.

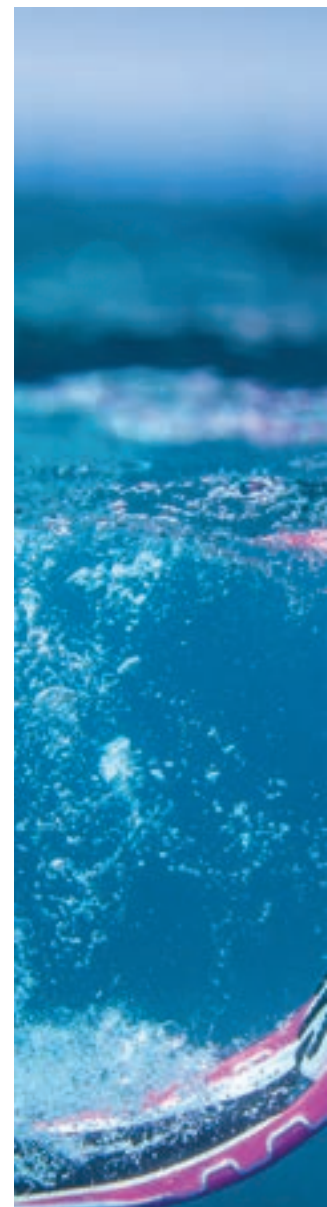
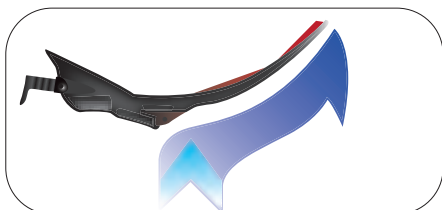



# Guía de tallaje de las aletas / Fin size chart

TALLAS UNISEX			Phazer*	X Shot*	Shot FX*	Stratos ADJ*	Storm***	TALLAS UNISEX	Stratos 3	Wind	
US	UK	EU	ALETAS AJUSTABLES					US	UK	EU	ALETAS CALZANTES
1	13	32						10-12	9-11,5	27-30	
1,5	1	33						13,5-1,5	12,5-1	31-33	
2	2	34					X-SMALL	2-3,5	1,5-2,5	34-35	
3	2,5	35			SMALL			4-5	3,5-4	36-37	
4	3,5	36						5-6	5-6	38-39	
5	4	37	SMALL	SMALL		SMALL		6-7	6-7	40-41	
5	5	38			REGULAR		SMALL	8-9	8-9	42-43	
6	6	39						9,5-10,5	9,5-10,5	44-45	
6	6,5	40						11-12	11-12	46-47	
7	7,5	41	REGULAR	REGULAR		REGULAR	REGULAR				
8	8	42			LARGE						
9	9	43									
9,5	9,5	44									
10,5	10	45	LARGE	LARGE		LARGE	LARGE				
11	10,5	46									
12	11,5	47									

\*Referido a bota de neopreno húmeda  
 \*\* Tacón abierto con el pie desnudo / calcetines  
 \*\*\* FFF pie desnudo / calcetines  
 \*Referred to wet neoprene boot  
 \*\*Open heel bare foot / socks  
 \*\*\*FF bare foot / socks

8-12 (+)	8-11,5 (+)	42-47 (+)	<b>EXTRA LARGE</b>
----------	------------	-----------	--------------------

# Phazer

Desde el principiante al más experto, las aletas Phazer de Aqua Lung, con su revolucionaria tecnología de nervio ondulado de compuesto, proporciona el equilibrio perfecto para que los buceadores logren una potente patada con movimientos sencillos que a la vez maximizan el uso de la energía. Diseñadas y fabricadas con tres materiales y un avanzado sistema de canalización, todos los detalles de estas aletas han sido diseñados para optimizar la acción y reacción de la energía en cada patada.

*From beginner to expert, Aqua Lung's Phazer fin, with its revolutionary composite wave rib technology, provides the perfect balance for divers to produce powerful kicks with easy but energy-maximizing movements. Designed and produced with a tri-material construction and an advanced canalization system, everything about this fin is engineered to optimize the energy you load and release with every kick.*



Tri-Material Construction

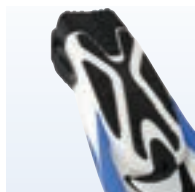

Anti-slip Rubber Pads



Wave Rib Technology



## Características

- Tecnología de nervaduras onduladas. Las revolucionarias nervaduras laterales son el corazón de las Phazer. Las secciones de la goma elástica del nervio trabajan conjuntamente con las estructuras en forma de onda, acumulando (carga) la energía de cada patada que se libera durante el ciclo de patada. El efecto que se consigue es una patada potente y fácil, apta para principiantes y buzos expertos.
- Nueva cinta elástica. Equipada con la nueva cinta elástica y la almohadilla en el talón para ponérsela y quitársela fácilmente.
- Construcción a partir de tres materiales. La construcción a partir de tres materiales optimiza cada zona de la aleta: el hueco para los pies, la pala y las nervaduras laterales están fabricados con materiales específicos para cada zona, logrando el mayor rendimiento.
- Canal Hydro Power. Gracias al canal situado frente al hueco para los pies, el agua puede fluir a través de la pala, mejorando la eficiencia, potencia y estabilidad, convirtiendo a la Phazer en una potente y perfecta aleta para el buceador profesional y los alumnos.
- Nuevo sistema de canalización. La pala dispone de una membrana blanda TPR que permite canalizar mejor el agua durante las etapas primaria y de recuperación del ciclo de patada.

## Features

- *Wave Rib Technology.* The revolutionary side ribs are the heart of the Phazer. The elastomeric rubber sections of the ribs work together with the wave-shaped structures, accumulating (loading) the energy of every kick that is released during the kick cycle. The effect is a solid, powerful yet easy kick, suitable for beginners as well as for expert divers.
- *New Bungee Strap.* Equipped with new bungee strap and heel-pad for quick and easy donning and doffing.
- *Tri-Material Construction.* Tri-material construction optimizes every single area of the fin: foot-pocket, blade and side ribs are made with different specific advanced materials to get the best performance.
- *Hydro Power Channel.* Thanks to the engineered channel in front of the foot pocket, the water can flow through the blade, enhancing efficiency, power and stability, making the Phazer a powerful and ideal fin both for professional scuba divers and students.
- *New Canalization System.* The blade features a soft TPR membrane to better canalize water during the primary and recovery portions of the kick cycle.

CPN	DESCRIPCIÓN / DESIGNATION	TALLA
FA249114	PHAZER CON HEBILLA BUNGEE BLACK PHAZER BLACK ADJUSTABLE	S
FA249115	PHAZER CON HEBILLA BUNGEE BLACK PHAZER BLACK ADJUSTABLE	R
FA249116	PHAZER CON HEBILLA BUNGEE BLACK PHAZER BLACK ADJUSTABLE	L
FA2490101XL	PHAZER CON HEBILLA BUNGEE BLACK PHAZER BLACK ADJUSTABLE	XL
FA249111	PHAZER CON HEBILLA BUNGEE HOT LIME PHAZER LIME ADJUSTABLE	S
FA249112	PHAZER CON HEBILLA BUNGEE HOT LIME PHAZER LIME ADJUSTABLE	R
FA249113	PHAZER CON HEBILLA BUNGEE HOT LIME PHAZER LIME ADJUSTABLE	L
FA249121	PHAZER CON HEBILLA BUNGEE WHITE/BLUE PHAZER WHITE/BLUE ADJUSTABLE	S
FA249122	PHAZER CON HEBILLA BUNGEE WHITE/BLUE PHAZER WHITE/BLUE ADJUSTABLE	R
FA249123	PHAZER CON HEBILLA BUNGEE WHITE/BLUE PHAZER WHITE/BLUE ADJUSTABLE	L
FA249124	PHAZER CON HEBILLA BUNGEE WHITE/PINK PHAZER WHITE/PINK ADJUSTABLE	S
FA249125	PHAZER CON HEBILLA BUNGEE WHITE/PINK PHAZER WHITE/PINK ADJUSTABLE	R
FA249126	PHAZER CON HEBILLA BUNGEE WHITE/PINK PHAZER WHITE/PINK ADJUSTABLE	L
FA2490917S	PHAZER CON HEBILLA BUNGEE WHITE/GLACIER PHAZER WHITE/GLACIER	S
FA2490917M	PHAZER CON HEBILLA BUNGEE WHITE/GLACIER PHAZER WHITE/GLACIER	R
FA2490917L	PHAZER CON HEBILLA BUNGEE WHITE/GLACIER PHAZER WHITE/GLACIER	L
FA2490904S	PHAZER CON HEBILLA BUNGEE WHITE/ NAVY PHAZER WHITE/ NAVY	S
FA2490904M	PHAZER CON HEBILLA BUNGEE WHITE/ NAVY PHAZER WHITE/ NAVY	R
FA2490904L	PHAZER CON HEBILLA BUNGEE WHITE/ NAVY PHAZER WHITE/ NAVY	L



# X Shot

Las aletas X Shot son una evolución en el buceo. Las tecnologías probadas con éxito con las aletas SlighShot y HotShot han sido incorporadas en el XShot para ofrecer lo último en confort y rendimiento a través de innovaciones como el pivote en la parte media del pie para eliminar la fatiga de pies y dedos que a menudo experimentan los buceadores y la "Zona de Transmisión de Potencia" para una patada eficiente. Viene de serie con las correas de muelle Aqua Lung para facilitar su colocación y extracción. Esta aleta es lo último en tecnologías híbridas, ofreciendo una aleta fácil de usar para sus inmersiones, a la vez que proporciona una potencia óptima con cada patada.

*The X Shot Fins are an evolution in diving. Technologies proven successful with the SlighShot and HotShot fins have been incorporated into the X Shot to offer the ultimate in comfort and performance through innovations such as the mid-foot pivot to eliminate foot and toe fatigue often experienced by divers and the "Power Transmission Zone" for efficient kicking. The X Shot comes standard with the Aqua Lung Spring Straps for easy don and doffing. This fin is the ultimate in hybrid technologies, offering an easy kicking fin for your dives while providing optimal power with each kick.*

## Características

- La aleta XSHOT integra la tecnología Power Zone y V Booster inspirada de la famosa aleta Slingshot.
- Esta zona está conectada entre el calzante y la pala permitiendo transmitir toda la energía de la palma.
- Una goma elástica en el medio de la pala permite crear un efecto cuchara para una propulsión óptima y estable.
- Una hebilla con muelle permite una colocación simple y rápida sin necesidad de ajustes.

## Features

- The Power Zone, located in front of the foot pocket, features integrated "V Boosters", providing optimal power with each kick
- The Power Zone provides the diver a mid-foot pivot point on the fin, minimizing fatigue and maximizing energy transfer to the blade
- A new spring strap offers a soft heel pad along with Aqua Lung's own proprietary buckles
- The foot pocket is equipped with the "Power Transmission Zone". This anchors the foot preventing unnecessary stretching of the foot pocket on the power stroke resulting in maximum energy transmission
- The blade contains a high performance elastomer resulting in high efficiency
- An elastic blade insert creates a "spoon effect" that pushes more water with each down stroke adding to efficiency
- A customized inner sole provides a grip effect. This prevents wasting power from the boot moving laterally inside the boot pocket



CPN	DESCRIPCIÓN / DESIGNATION		TALLA
FA175114	XSHOT NEGRA	X SHOT BLACK ADJUSTABLE	S
FA175115	XSHOT NEGRA	X SHOT BLACK ADJUSTABLE	R
FA175116	XSHOT NEGRA	X SHOT BLACK ADJUSTABLE	L
FA175117	XSHOT AZUL	X SHOT BLUE ADJUSTABLE	S
FA175118	XSHOT AZUL	X SHOT BLUE ADJUSTABLE	R
FA175119	XSHOT AZUL	X SHOT BLUE ADJUSTABLE	L

# Shot FX

Una aleta pensada exclusivamente para la mujer. El calzado es más fino y corto para así adoptar perfectamente las formas del pie. El grip del calzado sujeta perfectamente el pie en su sitio. La potencia controlada por las V Booster corresponden perfectamente a la fuerza muscular.

*Part of the Aqua Lung Women's Collection, the Shot FX Fins have taken technologies proven successful with the SlighShot and Hotshot fins and incorporated them into a Women's specific fin. The foot pockets are specifically sized for women and the blade stiffness increases with size. This offers women divers their choosing of blade stiffness, depending on their style of diving.*

## Características

- Una hebilla con muelle permite una colocación simple y rápida sin necesidad de ajustes.

## Features

- The foot pocket's design, compounds and sizing are dedicated to women's feet resulting in greater comfort.
- The Shot FX has a dedicated blade that is shorter and softer than traditional fins. This makes them easier to kick.



CPN	DESCRIPCIÓN / DESIGNATION		TALLA
FA166111	SHOT FX TWILIGHT	SHOT FX TWILIGHT ADJUSTABLE	S
FA166112	SHOT FX TWILIGHT	SHOT FX TWILIGHT ADJUSTABLE	R
FA166113	SHOT FX TWILIGHT	SHOT FX TWILIGHT ADJUSTABLE	L
FA166114	SHOT FX WHITE ARTIC	SHOT FX WHITE ARTIC ADJUSTABLE	S
FA166115	SHOT FX WHITE ARTIC	SHOT FX WHITE ARTIC ADJUSTABLE	R
FA166116	SHOT FX WHITE ARTIC	SHOT FX WHITE ARTIC ADJUSTABLE	L





# Stratos ADJ

Un nuevo look para esta aleta robusta y potente...

El nuevo contorno de la pala y refuerzos laterales han sido cambiadas y fabricadas con un nuevo material para una mayor flexibilidad y rendimiento.

*An excellent choice for divers entering the sport, the Stratos ADJ is easy to kick. The dual-material blade is designed to quickly reach the optimal angle needed to move water quickly and efficiently.*

## Características

- Fabricación de la pala y laterales en dos componentes
- Calzante de doble componente
- Zona de transmisión de la potencia
- Zona de flexibilidad: permite que la aleta alcance rápidamente la inclinación óptima para la propulsión y la canalización del agua
- Hebillas de apertura rápida
- Tira ergonómica E..S.B.S.
- Tallas: Small, Regular, X-Large

## Features

- *Bi-material engineered side ribs and blade.*
- *Bi-material full pocket.*
- *Power transmission zone.*
- *Bending zone: allows the blade to quickly reach the optimal inclination for propulsion and water channelling.*
- *Quick release buckles.*
- *Ergonomic strap.*
- *Anti-slip rubber pads on the foot pocket back.*
- *Deep Color Technology: high visible colors underwater (yellow and orange).*



CPN	DESCRIPCIÓN / DESIGNATION		TALLA
FA169111	STRATOS NEGRA	STRATOS ADJ BLACK ADJUSTABLE	S
FA169118	STRATOS NEGRA	STRATOS ADJ BLACK ADJUSTABLE	R
FA169112	STRATOS NEGRA	STRATOS ADJ BLACK ADJUSTABLE	L
FA169113	STRATOS AZUL	STRATOS ADJ BLUE ADJUSTABLE	S
FA169119	STRATOS AZUL	STRATOS ADJ BLUE ADJUSTABLE	R
FA169114	STRATOS AZUL	STRATOS ADJ BLUE ADJUSTABLE	L
FA169121	STRATOS LIMA	STRATOS ADJ HOT LIME ADJUSTABLE	S
FA169122	STRATOS LIMA	STRATOS ADJ HOT LIME ADJUSTABLE	R
FA169115	STRATOS LIMA	STRATOS ADJ HOT LIME ADJUSTABLE	L

# Storm

Las aletas Storm son las aletas calzantes ideales para viajar. Hechas con Monprene®, un material de fabricación único que confiere durabilidad y resistencia a la vez que mantiene un peso excepcionalmente ligero, justo lo que el buceador estaba buscando para sus viajes. El innovador diseño del calzante tiene todas las prestaciones de una aleta "full pocket" en cuanto a versatilidad, y de una de talón abierto en cuanto a tamaño. Está disponible en una gama de 4 tallas desde junior hasta adulto.

*The Storm is a great all-around fin ideal for travel. Produced using Monprene®, a single material construction gives both durability and strength while maintaining exceptionally light weight, exactly what the traveling diver requires. The innovative foot pocket design has the advantage of a full foot fin for comfort with the versatility of an open-heel fin for sizing. Available in a wide range of 4 sizes covering from junior to adult. Ideal for diving centers.*

## Características

- Aleta de talón abierto, para usar con el pie desnudo, hecha de Monprene®.
- El calzante ergonómico confiere confort y libertad además de prevenir la fatiga.
- Equipada con la nueva cinta elástica y la almohadilla en el talón para ponérsela y quitársela fácilmente.
- Refuerzos robustos en la pala para mejorar la canalización de la energía.
- Excelente agarre exterior para evitar resbalones fuera del agua.
- La pala cuenta con un orificio para facilitar el transporte y almacenaje.
- Identificación de tallas simplificado mediante un código de color en los protectores elásticos y los refuerzos de la pala.
- Disponible en 5 tallas: XXS, XS/S, M, L/XL, XXL..

## Features

- Barefoot open heel fin, made in a single TPV compound Monprene®
- Ergonomic foot pocket ensures comfort, freedom and prevents fatigue
- Silicone bungee strap equipped with heel pad for easy on-and-off
- Strong compact blade aids in efficient power transfer
- Excellent grip on the underside to reduce slippage on deck
- Access hole in the blade for easy transport and storage
- Simplified size identification by color-coding on the bungee protector and blade insert
- Available in 5 sizes: XXS, XS/S, M, L/XL, XXL



CPN	DESCRIPCIÓN / DESIGNATION		TALLA
FA28332012XS	STORM DARK OLIVE	STORM DARK OLIVE	XXS
FA2833201XSS	STORM DARK OLIVE	STORM DARK OLIVE	XS/S
FA2833201M	STORM DARK OLIVE	STORM DARK OLIVE	M
FA2833201LXL	STORM DARK OLIVE	STORM DARK OLIVE	L/XL
FA28332012XL	STORM DARK OLIVE	STORM DARK OLIVE	XXL
FA28317012XS	STORM GLACIER	STORM FINS GLACIER	XXS
FA2831701XSS	STORM GLACIER	STORM FINS GLACIER	XS/S
FA2831701M	STORM GLACIER	STORM FINS GLACIER	M
FA2831701LXL	STORM GLACIER	STORM FINS GLACIER	L/XL
FA28317012XL	STORM GLACIER	STORM FINS GLACIER	XXL
FA28304012XS	STORM NAVY BLUE	STORM FINS NAVY BLUE	XXS
FA2830401XSS	STORM NAVY BLUE	STORM FINS NAVY BLUE	XS/S
FA2830401M	STORM NAVY BLUE	STORM FINS NAVY BLUE	M
FA2830401LXL	STORM NAVY BLUE	STORM FINS NAVY BLUE	L/XL
FA28304012XL	STORM NAVY BLUE	STORM FINS NAVY BLUE	XXL
FA28316012XS	STORM RASPBERRY	STORM FINS RASPBERRY	XXS
FA2831601XSS	STORM RASPBERRY	STORM FINS RASPBERRY	XS/S
FA2831601M	STORM RASPBERRY	STORM FINS RASPBERRY	M
FA2831601LXL	STORM RASPBERRY	STORM FINS RASPBERRY	L/XL
FA28373012XS	STORM TROPIC YELLOW	STORM FINS TROPIC YELLOW	XXS
FA2837301XSS	STORM TROPIC YELLOW	STORM FINS TROPIC YELLOW	XS/S
FA2837301M	STORM TROPIC YELLOW	STORM FINS TROPIC YELLOW	M
FA2837301LXL	STORM TROPIC YELLOW	STORM FINS TROPIC YELLOW	L/XL
FA28373012XL	STORM TROPIC YELLOW	STORM FINS TROPIC YELLOW	XXL
FA283111	STORM NEGRO	STORM FINS BLACK	XXS
FA283112	STORM NEGRO	STORM FINS BLACK	XS/S
FA283113	STORM NEGRO	STORM FINS BLACK	M
FA283114	STORM NEGRO	STORM FINS BLACK	L/XL
FA283119	STORM NEGRO	STORM FINS BLACK	XXL
FA283115	STORM WHITE ARTIC	STORM FINS WHITE ARCTIC	XXS
FA283116	STORM WHITE ARTIC	STORM FINS WHITE ARCTIC	XS/S
FA283117	STORM WHITE ARTIC	STORM FINS WHITE ARCTIC	M
FA283118	STORM WHITE ARTIC	STORM FINS WHITE ARCTIC	L/XL
FA283121	STORM WHITE ARTIC	STORM FINS WHITE ARCTIC	XXL



# Stratos 3 calzante (Full Pocket)

Aleta duradera, ligera y económica, ideal también para un uso intensivo en Centros de Buceo. La Stratos 3 pasó la prueba más extrema de estrés y anti-choque.

Una buena aleta calzante para bucear.

Con la potencia del buceo y las líneas elegantes de una aleta de esnórquel, la Stratos 3 es una excelente opción para aguas cálidas.

*Durable, light and affordable fin, ideal also for intensive use in Diving Centers. Stratos 3 passed the most extreme stress and anti-shock laboratory test. The best all-around full foot fins for diving. With the power for scuba diving and the sleek lines of a snorkeling fin, the Stratos 3 is an excellent choice for warm water.*



## Características

- Efecto agarre terminación especial dentro del calzante para asegurar una gran estabilidad.
- Calzante ergonómico diseño y material suave reforzado para ofrecer la mayor comodidad
- La aleta debe ponerse en el pie descalzo o con escarpín
- Punto de energía de torsión zona de tres materiales en el lateral que ayuda a doblar la pala. El punto de flexión se ha movido hacia atrás. Ventajas: patada más potente con menor esfuerzo.
- Se han estudiado y desarrollado nuevos materiales basados en TPO (poliolefinas termoplásticas) para garantizar la durabilidad.
- Aleta de tres materiales – pala, calzante y acabalado de la pala, nervios laterales.

## Features

- *Torsion Energy Point – a 3-materials side rib area that helps the blade flexing. The bending point has been moved backward, allowing more powerful kick with less efforts.*
- *Ergonomic Foot Pocket – design and reinforced soft material allow a great comfort. The fin has to be worn bare foot or with sock.*
- *Grip Effect – special finishing inside the foot pocket ensures high stability.*
- *Blade made of strong and elastic technopolimers.*
- *4 channel structure for a better water canalization along the blade.*
- *Side wings enhance swim performance and stability.*
- *Rubber side ribs in customized Aqua Lung compounds very elastic, robust, resilient, anti-scratch.*
- *Stretched right up to the heel lower sole, more comfortable to prevent cramps.*
- *Anti-slip rubber pads improve stability on slippery floor.*

CPN	DESCRIPCIÓN / DESIGNATION		TALLA
FA172111	STRATOS 3 NEGRA	STRATOS3 FULL POCKET BLACK	36/37
FA172112	STRATOS 3 NEGRA	STRATOS3 FULL POCKET BLACK	38/39
FA172113	STRATOS 3 NEGRA	STRATOS3 FULL POCKET BLACK	40/41
FA172114	STRATOS 3 NEGRA	STRATOS3 FULL POCKET BLACK	42/43
FA172115	STRATOS 3 NEGRA	STRATOS3 FULL POCKET BLACK	44/45
FA172116	STRATOS 3 NEGRA	STRATOS3 FULL POCKET BLACK	46/47
FA172137	STRATOS 3 AZUL	STRATOS3 FULL POCKET BLUE	36/37
FA172138	STRATOS 3 AZUL	STRATOS3 FULL POCKET BLUE	38/39
FA172139	STRATOS 3 AZUL	STRATOS3 FULL POCKET BLUE	40/41
FA172141	STRATOS 3 AZUL	STRATOS3 FULL POCKET BLUE	42/43
FA172142	STRATOS 3 AZUL	STRATOS3 FULL POCKET BLUE	44/45
FA172143	STRATOS 3 AZUL	STRATOS3 FULL POCKET BLUE	46/47
FA172124	STRATOS 3 LIMA	STRATOS3 FULL POCKET HOT LIME	36/37
FA172125	STRATOS 3 LIMA	STRATOS3 FULL POCKET HOT LIME	38/39
FA172126	STRATOS 3 LIMA	STRATOS3 FULL POCKET HOT LIME	40/41
FA172127	STRATOS 3 LIMA	STRATOS3 FULL POCKET HOT LIME	42/43
FA172128	STRATOS 3 LIMA	STRATOS3 FULL POCKET HOT LIME	44/45



# Wind calzante

La Wind es una nueva aleta calzante, ideal para el buceo ligero y el snórquel. Aunque es compacta y ligera, la Wind sigue siendo robusta y cómoda.

*The Wind is a new entry-level full pocket fin, ideal for light scuba and snorkeling. Even though it is compact and lightweight, the Wind is still robust and comfortable.*

## Características

- La hoja de tamaño de viaje y el peso ligero hacen que la aleta sea ideal para cualquier aventura.
- La pala está hecha de dos materiales de polipropileno ligero con inserciones de goma, ofreciendo comodidad y durabilidad.
- Cómoda y ergonómica cavidad para el pie diseñada para acomodar la anatomía del pie.
- Efecto de agarre en el interior de la cavidad del pie para asegurar la estabilidad del mismo.
- Lengüeta en el talón para facilitar la colocación y la retirada.
- Suela rígida que garantiza una protección óptima del pie y una buena transmisión de la potencia a la pala.
- Almohadillas de goma antideslizantes.
- Las costillas laterales estructuradas aseguran una flexión progresiva y controlada.
- Colores: azul, lima caliente y blanco ártico.
- La opción de color Hot Lime está hecha con tecnología Hi-Vis para un avistamiento submarino.

## Features









- *Travel-size blade and light weight make the fin ideal for any adventure.*
- *Blade made of two materials of light polypropylene with rubber inserts, offering comfort and durability.*
- *Comfortable and ergonomic foot pocket designed to accommodate the anatomy of the foot.*
- *Grip Effect inside the foot pocket to ensure foot stability.*
- *Tab on the heel for easy don & doff.*
- *Rigid sole guarantees an optimal protection of the foot and a good power transmission to the blade.*
- *Anti-slip rubber pads.*
- *Structured side ribs ensure progressive and controlled bending.*
- *Colors: blue, hot lime & Arctic white.*
- *Hot lime color option made with Hi-Vis Technology for great underwater sighting.*

**NEW**  
**2021**



CPN	DESCRIPCIÓN / DESIGNATION	TALLA
FA17401012730	WIND CALZANTE BLACK WIND BLACK FULL POCKET	27/30
FA17401013133	WIND CALZANTE BLACK WIND BLACK FULL POCKET	31/33
FA17401013435	WIND CALZANTE BLACK WIND BLACK FULL POCKET	34/35
FA17401013637	WIND CALZANTE BLACK WIND BLACK FULL POCKET	36/37
FA17401013839	WIND CALZANTE BLACK WIND BLACK FULL POCKET	38/39
FA17401014041	WIND CALZANTE BLACK WIND BLACK FULL POCKET	40/41
FA17401014243	WIND CALZANTE BLACK WIND BLACK FULL POCKET	42/43
FA17401014445	WIND CALZANTE BLACK WIND BLACK FULL POCKET	44/45
FA17401014647	WIND CALZANTE BLACK WIND BLACK FULL POCKET	46/67
FA174111	WIND CALZANTE BLUE WIND BLUE FULL POCKET	27/30
FA174112	WIND CALZANTE BLUE WIND BLUE FULL POCKET	31/33
FA174113	WIND CALZANTE BLUE WIND BLUE FULL POCKET	34/35
FA174114	WIND CALZANTE BLUE WIND BLUE FULL POCKET	36/37
FA174115	WIND CALZANTE BLUE WIND BLUE FULL POCKET	38/39
FA174116	WIND CALZANTE BLUE WIND BLUE FULL POCKET	40/41
FA174117	WIND CALZANTE BLUE WIND BLUE FULL POCKET	42/43
FA174118	WIND CALZANTE BLUE WIND BLUE FULL POCKET	44/45
FA174119	WIND CALZANTE BLUE WIND BLUE FULL POCKET	46/67
FA174127	WIND CALZANTE HOT LIME WIND HOT LIME FULL POCKET	27/30
FA174128	WIND CALZANTE HOT LIME WIND HOT LIME FULL POCKET	31/33
FA174129	WIND CALZANTE HOT LIME WIND HOT LIME FULL POCKET	34/35
FA174131	WIND CALZANTE HOT LIME WIND HOT LIME FULL POCKET	36/37
FA174132	WIND CALZANTE HOT LIME WIND HOT LIME FULL POCKET	38/39
FA174133	WIND CALZANTE HOT LIME WIND HOT LIME FULL POCKET	40/41
FA174134	WIND CALZANTE HOT LIME WIND HOT LIME FULL POCKET	42/43
FA174135	WIND CALZANTE HOT LIME WIND HOT LIME FULL POCKET	44/45
FA174136	WIND CALZANTE HOT LIME WIND HOT LIME FULL POCKET	46/47

# Accesorios de aletas

	CPN	DESCRIPCIÓN / DESIGNATION
	FA168111	MUELLES AJUSTABLES CON HEBILLAS ESTÁNDAR (POR PAR) <i>PAIR OF ADJUSTABLE SPRING STRAP</i>
	TH145111	MUELLE CON HEBILLA ESTÁNDAR BLANCA (UNIDAD) PARA SHOT FX <i>STRAP FOR SHOT FX ARCTIC X 1 SMALL</i>
	TH145112	MUELLE CON HEBILLA ESTÁNDAR BLANCA (UNIDAD) PARA SHOT FX <i>STRAP FOR SHOT FX ARCTIC X 1 REG</i>
	TH145113	MUELLE CON HEBILLA ESTÁNDAR GRIS 30CM (UNIDAD) PARA XSHOT S <i>STRAP FOR X-SHOT X 1 SMALL</i>
	TH145114	MUELLE CON HEBILLA ESTÁNDAR GRIS 30CM (UNIDAD) PARA XSHOT M <i>STRAP FOR X-SHOT X 1 MEDIUM</i>
	TH145115	MUELLE CON HEBILLA ESTÁNDAR GRIS 30CM (UNIDAD) PARA XSHOT L <i>STRAP FOR X-SHOT X 1 LARGE</i>
	TH145116	TIRA ALETA SIMPLE STANDARD - UNIDAD <i>STRAP FOR STRATOS X 4</i>
	TH145117	TENSORES ALETA SLINGSHOT POWER BANDS GRIS (PAR) <i>PAIR OF POWER BANDS FOR SLINGSHOT GREY</i>
	FA252111	MUELLE DE ALETA PHAZER S <i>PHAZER SMALL</i>
	FA252112	MUELLE DE ALETA PHAZER R <i>PHAZER REGULAR</i>
	FA252113	MUELLE DE ALETA PHAZER X-LARGE <i>PHAZER X-LARGE</i>

# Trajes secos I

## Drywear



Insuperable en el mercado, la gama de trajes secos Aqua Lung está hecha de los materiales más fuertes y de mayor calidad, como Spanflex, trilaminado, bilaminado y neopreno. Nuestra combinación de materiales ofrece la mejor flexibilidad y movimiento, dándole la mejor combinación de ajuste, calidez y comodidad. Nuestros trajes altamente versátiles son la culminación de años de diseño innovador e innumerables inmersiones de prueba. En pocas palabras: estos trajes le permiten concentrarse con confianza en su inmersión.

*The world's best drywear collection from Aqua Lung is produced using the highest quality and most durable materials such as Spanflex, tri-laminate, bi-laminate and neoprene. Our combination of materials offers the best flexibility and movement, giving you the ultimate combination of fit, warmth and comfort. Our highly versatile suits are the culmination of years of innovative design and countless test dives. Simply put: these suits allow you to confidently focus on your dive.*



Blizzard



Blizzard Pro

NEOPRENO  
NEOPRENE



Fusion Xscape



Fusion Bullet

AIRCORE TRANSPIRABLE  
AIRCORE BREATHABLE

# Traje seco Fusion Dual Layer System (Sistema 2 capas)

El sistema patentado Fusion **Dual Layer** aporta importantes avances en el mundo del traje seco. Es un sistema de traje impermeable que consiste en dos capas: una capa interna seca y una capa externa protectora. Este sistema ofrece las siguientes ventajas sobre otros trajes secos del mercado:

- **Buceo más seguro** y más fácil gracias al reparto interno del aire durante el buceo.
- **Mejor movilidad** gracias a la capa interna no restrictiva y a la capa externa flexible.
- **Ajuste personalizado** cuando la capa interior se adapta al cuerpo del buceador, el traje queda ceñido y con poca resistencia al agua.
- **Mayor protección** gracias a la capa exterior adicional y a la capa interior, que tiene menos costuras, lo que limita el riesgo de fugas.
- **Adaptable** a diferentes condiciones de buceo, se comprime y se estira para adaptarse a los cambios en las opciones de ropa térmica.

*The patented **Fusion Dual Layer** System brings significant advances to the drywear industry. It is a two layer drysuit system consisting of a dry **inner layer** and protective **outer layer**. This system provides the below advantages over other drysuits on the market.*

- **Safer & easier diving** due to slower migration of air while diving.
- **Better mobility** due to the unrestrictive inner layer and flexible outer layer.
- **Custom fit** as the outer layer shapes to the wearer's individual body for a streamlined profile.
- **Added protection** with the extra 'outer layer' and fewer seams to leak on the inner layer.
- **Adaptable** to different dive conditions as it compresses and stretches to accommodate changes in thermal garment choices.





# Características de los trajes secos

## Drysuit features

				
<b>ESPECIFICACIONES</b>	<b>FUSION XSCAPE</b>	<b>FUSION BULLET</b>	<b>BLIZZARD</b>	<b>BLIZZARD PRO</b>
<b>TECNOLOGÍA DE MATERIALES</b>	<b>AirCore Transpirable</b>	<b>AirCore Transpirable</b>	<b>Neopreno</b>	
<b>MATERIAL EXTERIOR</b>	Mesh / Spandex	1mm Super Stretch	Comprimido 4mm	4mm Neo Yamamoto
<b>SISTEMA RAPIDZIP</b>	•	•		
<b>AUTODONACIÓN</b>	•	•		
<b>PATRÓN UNISEX/HOMBRES</b>	•	•	•	•
<b>PATRÓN DE MUJERES</b>			•	•
<b>TECNOLOGÍA DE BLOQUEO DE SELLADO (SLT)</b>	•	•	•	•
<b>TIRANTES DE LUJO</b>	•	•	•	•
<b>BOLSILLO</b>		•	•	•
<b>COSTURAS PRINCIPALES</b>		•		
<b>CREMALLERAS EN LOS TOBILLOS (CAIMANES)</b>		•		
<b>BOTAS VULCANIZADAS ADJUNTAS*</b>			•	•
<b>CALCETINES DE 3MM ADJUNTOS</b>			•	•
<b>SOPORTE PARA ORDENADOR</b>				•
<b>CAPUCHA Y BOLSA INCLUIDAS</b>			•	•

Fusion Bullet / Fusion Xscape / Thermal Fusion					
	2XS/XS	S/M	L/XL	2XL/3XL	4XL+
<b>Altura</b>	5'1"-5'5"	5'5"-5'9"	5'9"-6'1"	6'0"-6'4"	6'0"-6'10"
	155-165 cm	165-175 cm	175-185 cm	183-193 cm	183-208 cm
<b>Peso</b>	90-130 lbs	120-170 lbs	160-210 lbs	200-250 lbs	230-350 lbs
	41-59 kgs	55-77 kgs	73-95 kgs	91-114 kgs	105-160 kgs
<b>Pecho</b>	30-37"	35-41"	39-45"	43-49"	45-58"
	76-94 cm	89-105 cm	99-114 cm	109-125 cm	114-148 cm
<b>Cintura</b>	22-31"	27-36"	31-40"	35-44"	41-58"
	56-79 cm	69-91 cm	79-102 cm	89-112 cm	104-147 cm
<b>Glúteos</b>	27-36"	32-41"	36-45"	40-49"	46-58"
	69-91 cm	81-104 cm	91-114 cm	102-124 cm	117-147 cm
<b>Entrepierna al suelo</b>	26-29"	29-32"	30-33"	32-35"	33-38"
	66-74 cm	74-81 cm	76-84 cm	81-89 cm	84-97 cm



Blizzard / Blizzard Pro							
MUJER	XS	S	M	ML	L	XL	2XL**
<b>Altura</b>	59-63 in	63-64 in	64-65 in	65-67 in	66-68 in	69-70 in	69-71 in
	150-160 cm	160-163 cm	163-166 cm	166-170 cm	169-172 cm	175-178 cm	177-180 cm
<b>Peso</b>	103-110 lbs	110-119 lbs	119-134 lbs	134-143 lbs	143-159 lbs	159-170 lbs	165-176 lbs
	47-50 kgs	50-54 kgs	54-61 kgs	61-67 kgs	65-72 kgs	72-77 kgs	75-80 kgs
<b>Calcetines*</b>	US 4/5	US 5/6	US 6/7	US 6/7	US 6	US 7	US 8/9
	EU 36/37	EU 38/39	EU 39/40	EU 39/41	EU 40	EU 41	EU 42/43

Blizzard / Blizzard Pro							
HOM	S	M	ML	L	XL	2XL	3XL
<b>Altura</b>	64-66 in	65-69 in	68-71 in	70-73 in	72-75 in	75-77 in	76+ in
	163-169 cm	166-175 cm	172-181 cm	178-187 cm	184-190 cm	190-195 cm	194+ cm
<b>Peso</b>	119-154 lbs	134-174 lbs	154-196 lbs	176-214 lbs	194-236 lbs	212-243 lbs	243+ lbs
	54-70 kgs	61-79 kgs	70-89 kgs	80-97 kgs	88-107 kgs	96-110 kgs	110+ kgs
<b>Calcetines*</b>	US 6/7	US 7/8	US 8/9	US 9,5/10,5	US 9,5/10,5	US 10,5/12	US 10,5/12
	EU 40/41	EU 41/42	EU 42/43	EU 44/45	EU 44/45	EU 45/47	EU 45/47

\* Botas vulcanizadas no disponibles en todos los países.

\*\* Blizzard y Blizzard Pro también están disponibles en talla 3XL para mujeres.

\*Blizzard está disponible con calcetines o botas.

Blizzard Pro sólo está disponible con botas.

GUÍA DE TALLAJE INTERIOR MK2

		XS	S	SK	M	MT	MK	L	LT	LK	XL	XLK	2XL	3XL	4XL
Altura	Inch	5'5" - 5'7"	5'7" - 5'9"	5'7" - 5'9"	5'9" - 5'11"	5'11" - 6'1"	5'9" - 5'11"	5'11" - 6'1"	6'1" - 6'3"	5'11" - 6'1"	6'1" - 6'3"	6'1" - 6'3"	6'2" - 6'4"	6'3" - 6'5"	6'4" - 6'6"
	Cm	165-170	170-175	170-175	175-180	180-185	175-180	180-185	185-191	180-185	185-191	185-191	188-193	191-196	193-198
Peso	Lbs	120-140	140-160	170-190	150-170	160-180	180-200	170-190	180-200	200-230	190-210	210-230	210-230	230-260	260-290
	Kg	54-64	64-73	77-86	68-77	73-82	82-91	77-86	82-91	91-104	86-95	95-109	95-104	104-118	118-131
Pecho	Inch	33"-37"	35"-39"	39"-43"	37"-41"	37"-41"	41"-45"	39"-43"	39"-43"	43"-47"	41"-45"	46"-50"	43"-47"	46"-50"	48-52
	Cm	84-94	89-99	99-109	94-104	94-104	104-114	99-109	99-109	109-119	104-114	117-127	109-119	117-127	122-132
Cintura	Inch	26-30"	28-32"	33-37"	30-34"	30-34"	35-39"	33-37"	33-37"	37-41"	35-39"	40-44"	37-41"	40-44"	42-46
	Cm	66-76	71-81	84-94	76-86	76-86	89-99	84-94	84-94	94-104	89-99	102-112	94-104	102-112	107-117
Glúteos	Inch	33"-35"	34"-37"	39"-42"	36"-39"	36"-39"	41"-44"	39"-42"	39"-42"	43"-46"	41"-44"	45"-48"	43"-46"	45"-48"	47-50
	Cm	84-89	86-94	99-107	91-99	91-99	104-112	99-107	99-107	109-117	104-112	114-122	109-117	114-122	119-127
De hombro a la entrepierna	Inch	25"-27"	26"-28"	28"-30"	27"-29"	28"-30"	29"-31"	28"-30"	29"-31"	30"-32"	29"-31"	31"-33"	30"-32"	31"-33"	32-34
	Cm	64-69	66-71	71-76	69-74	69-74	74-79	71-76	74-79	76-81	74-79	79-84	76-81	79-84	81-86
De entrepierna a planta de pie	Inch	28"-29"	29"-31"	29"-31"	30"-32"	31"-33"	30"-32"	31"-33"	32"-34"	31"-33"	32"-34"	32"-34"	32"-34"	33"-35"	34"-36"
	Cm	71-74	74-79	74-79	76-81	79-84	76-81	79-84	81-86	79-84	81-86	81-86	81-86	84-89	86-91
Cuello	Inch	12.5"-14"	12.5"-14"	14.13"-14.75"	14.13"-14.75"	14.125"-14.75"	14.88"-16.5"	14.88"-16.5"	14.88"-16.5"	16.625"+	16.625"+	16.625"+	16.625"+	16.625"+	16.625"+
	Cm	32-36	32-36	36-37	36-37	36-37	38-42	38-42	38-42	42+	42+	42+	42+	42+	42+
Muñeca	Inch	5.75"-6.38"	5.75"-6.38"	6.5"-7.25"	6.5"-7.25"	6.5"-7.25"	6.5"-7.25"	6.5"-7.25"	6.5"-7.25"	7.38"-8.13"	7.38"-8.13"	7.38"-8.13"	7.38"-8.13"	7.38"-8.13"	7.38"-8.13"
	Cm	15-16	15-16	17-18	17-18	17-18	17-18	17-18	17-18	19-21	19-21	19-21	19-21	19-21	19-21

# La tecnología AirCore

La membrana AirCore es la capa interna del traje impermeable Fusion. Nuestro tejido «probado», de 3 capas transpira y es impermeable.

*The AirCore is the inner layer of the Fusion Drysuit. It is made of our proven 3-layer waterproof breathable material.*

## Características

- Evacúa el vapor de agua (transpiración) reduciendo el sobrecalentamiento antes/después del buceo.
- La superficie lisa del tejido AirCore facilita su colocación.
- Diseño de 3 capas para mejorar la durabilidad.
- 25-50% menos costuras que el estándar de la industria, lo que reduce el riesgo de fallo de las costuras.
- El patrón de corte sobredimensionado reduce la tensión de costura y la fricción del tejido para una vida útil más larga.
- El tejido reparable por el usuario permite una reparación rápida y sencilla.

## Features

- Vents water vapor (sweat) reducing pre/post dive surface overheating.
- Smooth surface of material eases donning.
- 3-layer design for improves durability.
- 25-50% fewer seams than the industry standard reduces potential for seam failures.
- Oversized cut pattern reduces seam tension and material friction for longer life.
- User-repairable material makes a repair fast and easy.

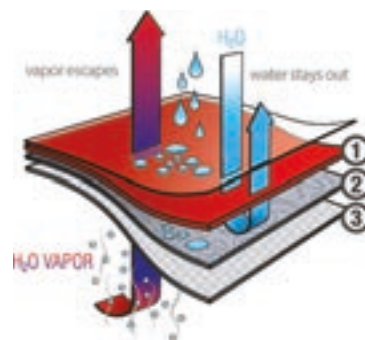

# La tecnología Seal Lock



Todos hemos estado allí: vestidos, listos y emocionados para bucear. De repente descubres que tu cuello está roto o que una de las mangas de tu muñeca está gastada hasta el extremo o a punto de ceder. Debe cancelar la inmersión hasta que se sustituya la pieza. Gracias a la «Seal Lock Technology» (SLT), la pieza puede ser sustituida in situ para que pueda disfrutar de tu inmersión.

### Componentes instalados en el Fusion:

- Anillo de cuello SLT
- Juego de anillos para muñecas SLT
- Un cuello de silicona
- Dos manguitos de silicona para las muñecas
- La herramienta de montaje para la brida

### Anillos SLT (ovalados vs. redondos)

El sistema SLT incluye de serie anillos ovalados. Los anillos ovalados ofrecen un perfil reducido. El perfil más bajo facilita la gestión de su equipo y el acceso a él en los bolsillos. Los anillos redondos (modelo antiguo) adecuados para sistemas de guantes secos están disponibles como opción (MTO).

*We've all been there - suited up, looking forward to the dive and suddenly we find a torn neck seal or worn out wrist seal. You cancel the dive until the seals can be replaced. With our Seal Lock Technology (SLT) the seal replacement can be done on the spot so you enjoy your dive.*

### Fusion Installed SLT Components:

- SLT neck ring assembly
- SLT oval wrist ring assembly
- One silicone neck seal
- Two silicone wrist seals
- Neck ring installation tool

### SLT Rings (Oval vs. Round)

*The SLT system comes standard with oval rings. The oval rings offer a lower profile. The lower profile allows you to easily manage your gear and access equipment within pockets. Round rings to fit prior dry glove systems are available as a made-to-order (MTO) option.*





# Fusion Xscape

¿Pensando en volar pronto? Prepárate para mantenerte caliente y cómodo en tus próximas aventuras cuando estés haciendo las maletas con tu traje seco Fusion Xscape. Al ser el traje seco más ligero del mercado, ya puedes decir adiós a los costes extra por exceso de equipaje. Ocupa muy poco guardado para adaptarse así a tu bolsa de buceo. Durante los intervalos de superficie en climas más cálidos, apreciarás los materiales transpirables que ayudarán a que la humedad se evapore de la piel. La capa de malla exterior no retiene el agua, por lo que tardará poco en secarse para tu vuelo de vuelta a casa. ¡Ah! Y nunca volverás a tener problemas de mantenimiento a la hora de sustituir los sellamientos

*Jet setting soon? Prepare to stay warm and cozy on your adventure while being carefree when packing your drysuit. As the lightest weight diving drysuit on the market, you can say goodbye to over-weight luggage fees. It also packs very small to fit in your regular dive bag. During eventual surface intervals in warmer weather, you will appreciate the breathable materials which will help you to evaporate moisture away from your skin. The outer mesh layer won't hold water, so it will quickly dry for your return flight home. Oh, and you will never run into maintenance issues with the quick seal replacements!*

## Características

- Sistema patentado de doble capa Dual Layer para unas inmersiones más sencillas y seguras.
- El traje seco más ligero del mercado te evitará los costes extra por exceso de equipaje.
- La capa interior transpirable AirCore aumenta tu nivel de confort.
- La capa exterior de malla elástica se seca rápidamente u proporciona hidrodinámica.
- Las cremalleras secas YKK AQUASEAL® PU ofrecen un manejo suave y sencillo.
- Tecnología Seal Lock (SLT) en cuello y puños que permite una rápida sustitución in situ.
- Las rodilleras reforzadas con PU alargan la vida del producto.
- El sistema RapidZip alarga el tiempo de inmersión y permite una mejora del producto.
- Tirantes Deluxe con una malla 3D que acolcha la espalda para mantener el traje perfectamente en su sitio.
- Válvula de drenaje automática que mejora el control de la flotabilidad sin necesidad de accionarla manualmente.

## Features

- *Patented Dual Layer System delivers safer, easier diving*
- *Lightest weight diving drysuit on the market helps you avoid over weight luggage fees*
- *Breathable AirCore Inner Layer enhances your level of comfort*
- *Stretch Mesh Outer Layer dries rapidly and provides streamlining*
- *YKK AQUASEAL® PU Dry Zipper offers smooth and easy operation*
- *Seal Lock Technology (SLT) Wrists & Flex Neck offer quick seal replacements*
- *PU Coated Knees extend the product life*
- *RapidZip System improves drying time and allows product to be upgraded*
- *Deluxe Suspender with 3D AirMesh Backpad secures drysuit in place*
- *Auto Exhaust Valve performs hands off buoyancy control*

## Incluye

- Bolsa Duffle de maya
- Latiguillo de inflado
- Herramienta para cambiar el cuello SLT
- Cera de Cremallera
- Manual de usuario

## Colores

- Negro/Azul

## Included in the Box

- Mesh duffle Carry bag
- Inflator Hose
- SLT Flex Neck Seal Replacement Tool
- Zipper Lubricant
- Owner's Manual

## Color

- Black/Blue



YKK AQUASEAL® PU Dry Zipper

Seal Lock Technology (SLT) Flex Neck

CPN	DESCRIPCIÓN / DESIGNATION		TALLA
DR16601402XS	TRAJE SECO XSCAPE AZUL	DRYSUIT XSCAPE BLUE	2XS/XS
DR1660140SM	TRAJE SECO XSCAPE AZUL	DRYSUIT XSCAPE BLUE	S/M
DR1660140LXL	TRAJE SECO XSCAPE AZUL	DRYSUIT XSCAPE BLUE	L/XL
DR16601402XL3XL	TRAJE SECO XSCAPE AZUL	DRYSUIT XSCAPE BLUE	2XL/3XL
DR16601404XL+	TRAJE SECO XSCAPE AZUL	DRYSUIT XSCAPE BLUE	4XL+





# Fusion Bullet

Con el sistema patentado de doble capa originalmente fabricado para las fuerzas especiales, el Fusion Bullet está diseñado para los entornos de buceo más duros. Una capa exterior de neopreno súper stretch permite la máxima flexibilidad gracias a las costuras reforzadas y la armadura de GatorTech™ estratégicamente colocadas; garantiza la máxima durabilidad. El Fusion Bullet presenta la innovadora capa interior AirCore.

*As our premium Fusion model, the Bullet has been engineered for the harshest diving environments. The Fusion line is based on our patented Dual Layer System originally designed for the Special Forces. The Bullet features a breathable AirCore inner layer paired with a protective super-stretch neoprene outer layer. Strategically placed GatorTech Pro™ armor and reinforced seams ensure maximum durability. The Bullet is a rugged design that will endure any adventure.*

## Características

- Sistema patentado de doble capa (Twin Layer)
- Las cremalleras de tobillo facilitan el «poner y quitar».
- Bolsillos de expansión de doble cremallera de tamaño generoso con un punto de anclaje en forma de D y drenaje.
- Sistema exclusivo de soporte de bolsillo que evita que los bolsillos se bajen.
- Sistema de suspensión con forro térmico.
- Piel de neopreno muy elástica, proporciona una excelente movilidad.
- Neopreno Rugged GatorTech™ en las rodillas, codos, hombros y glúteos: fortalece la capa externa.
- Las costuras llevan cinta adhesiva y 6 hilos cosidos para un estiramiento y durabilidad.
- Capa interior transpirable innovadora AirCore para máxima comodidad.
- Exclusivo Sistema de Cremallera Rápida Zipto- AirCore (RZ) para tiempos de secado más rápidos y rápidos intercambios de piel.
- Viene con el sistema de la tecnología de la cerradura del sello (Seal Lock Technology System).
- Viene con la bolsa de viaje con cordón, el latiguillo del inflador, la cera de la cremallera y el manual de usuario.
- Tallas: S/M, L/XL, 2XL/3XL.

## Features

- Patented Dual Layer System means safer and easier diving
- Breathable AirCore Inner Layer delivers maximum comfort
- Super-stretch Neoprene Outer Layer provides excellent mobility and streamlining
- Rugged GatorTech Pro™ Knees extend the product life
- Seal Lock Technology (SLT) Neck & Wrists offer quick seal replacements
- RapidZip System improves drying time and allows product to be upgraded
- TwinZip Expansion Pockets and D-rings provide generous secure storage
- Pocket Support System prevents pockets from riding down
- Ankle Zippers ease donning and doffing
- Deluxe Suspender with 3D AirMesh Backpad secures drysuit in place
- 6 Thread Mauser Seams for maximize durability
- Auto Exhaust Valve for hands off buoyancy control

## Incluido en la caja

- Bolsa de transporte
- Latiguillo de inflado
- Herramienta de reemplazo del sello del cuello de SLT
- Lubricante para cremalleras
- Manual del propietario.

## Color

- Negro

## Included in the Box

- Carrier bag
- Inflator Hose
- SLT Neck Seal Replacement Tool
- Zipper lubricant
- Owner's Manual

## Color

- Black



YKK AQUASEAL® PU Dry Zipper

CPN	DESCRIPCIÓN / DESIGNATION	TALLA
DR11109111	TRAJE SECO FUSION BULLET NEGRO DRYSUIT FUSION BULLET BLACK	2XS/XS
DR11109112	TRAJE SECO FUSION BULLET NEGRO DRYSUIT FUSION BULLET BLACK	S/M
DR11109113	TRAJE SECO FUSION BULLET NEGRO DRYSUIT FUSION BULLET BLACK	L/XL
DR11109114	TRAJE SECO FUSION BULLET NEGRO DRYSUIT FUSION BULLET BLACK	2XL/3XL
DR11109115	TRAJE SECO FUSION BULLET NEGRO DRYSUIT FUSION BULLET BLACK	4XL+





# Blizzard Pro

El Blizzard Pro es el traje más avanzado de Aqua Lung gracias al neopreno comprimido Yamamoto de máxima calidad. El nuevo diseño del Blizzard Pro ahora incluye la tecnología SLT para los maguitos de las muñecas, un nuevo bolsillo de carga con una gran apertura, un panel de malla para expulsar el agua, y cinta de seguridad ultra reflectante en el exterior. El Blizzard Pro viene con unos cómodos tirantes, y está disponible con escarpines o botines.

*The Blizzard Pro is Aqua Lung's more advanced dry suit thanks to the premium compressed Yamamoto neoprene. The re-designed Blizzard Pro now includes SLT technology for the wrist seals, a new cargo pocket with a large opening, a mesh drain panel, and ultra-reflective outside safety tape. The Blizzard Pro comes with comfortable suspenders and is available with integrated socks.*



## Características

- Respetuoso con el medio ambiente: neopreno libre de PAH (hidrocarburos aromáticos policíclicos) hecho con materiales libres de petróleo y con hilos que cumplen con la normativa europea REACH. Este neopreno está fabricado con carbón negro reciclado.
- El neopreno comprimido Yamamoto de 4 mm usado en todo el traje confiere calidez, mantiene su espesor incluso a gran profundidad, y mejora el control de la flotabilidad.
- El revestimiento "Small Diamonds" de los brazos y los hombros ofrece una gran resistencia a la fricción.
- Sistema STL en los puños de las muñecas que permite ponerlos y quitarlos fácilmente, y aumenta el confort. También incluye un clip para guantes secos.
- Cuello de neopreno con cierre de corchetes para un mejor ajuste.
- Costuras interiores líquidas que aseguran la integridad del traje frente a la entrada de agua.
- Cinta de seguridad ultra reflectante.
- Las impresiones antideslizantes en los hombros contribuyen a mantener en su sitio las cinchas del chaleco de flotabilidad.
- Almohadilla de goma en la muñeca para mantener el ordenador en su sitio.
- Los nuevos y mejorados refuerzos acolchados Powertex ofrecen una mayor flexibilidad junto con una excelente resistencia a la abrasión.
- La capucha independiente ofrece un sello facial para limitar la entrada de agua, y además dispone de la tecnología G2 Vent, que permite a los reguladores expulsar las burbujas mientras evita la entrada del agua fría.
- El nuevo bolsillo de carga cuenta con una amplia apertura y un panel de malla en el fondo para expulsar el agua.
- Tirantes elásticos. También incluye una malla 3D que acolcha la espalda y un bolsillo de neopreno en el pecho para los objetos personales.
- Incluye una bolsa de malla para transporte.

## Features

- *Environmentally friendly features: neoprene free of P.A.H. (Polycyclic Aromatic Hydrocarbons), made from a non-petroleum based material and has REACH (European Union standards) approved thread.*
- *Yamamoto Compressed 4mm neoprene # 88 used on the entire suit will keep its thickness even on deeper dives and limit any excess buoyancy.*
- *Shoulders and arms outside lining called 'Small Diamonds' offer very good resistance to friction*
- *SLT System on-wrist seals for easy on and off, comfort, easy replacement and glove clip*
- *Double neoprene collar with Hook and Loop tab for better adjustment*
- *Taped seams on all the inside for water blocking integrity.*
- *Ultra-reflective outside safety tape*
- *Non-slip prints on shoulders helps to keep the BC shoulder straps in place.*
- *Rubber patch on wrist to keep the computer in place*
- *The improved Powertex reinforcement panels allow increased flexibility while offering excellent abrasion resistance*
- *The separate hood offers a face seal to limit water entry, and our G2 Vent Technology allows any trapped air bubbles to exit while keeping cold water out.*
- *The new cargo pocket offers a wide opening and a mesh bottom panel.*
- *Elastic suspenders including a 3D mesh back pad.*
- *Comes in a mesh bag.*

CPN	DESCRIPCIÓN / DESIGNATION		TALLA
DR1440101S	TRAJE SECO BLIZZARD PRO 4MM HOMBRE	BLIZZARD PRO 4MMC MEN LIME	S
DR1440101M	TRAJE SECO BLIZZARD PRO 4MM HOMBRE	BLIZZARD PRO 4MMC MEN LIME	M
DR1440101ML	TRAJE SECO BLIZZARD PRO 4MM HOMBRE	BLIZZARD PRO 4MMC MEN LIME	ML
DR1440101L	TRAJE SECO BLIZZARD PRO 4MM HOMBRE	BLIZZARD PRO 4MMC MEN LIME	L
DR1440101XL	TRAJE SECO BLIZZARD PRO 4MM HOMBRE	BLIZZARD PRO 4MMC MEN LIME	XL
DR1440101XXL	TRAJE SECO BLIZZARD PRO 4MM HOMBRE	BLIZZARD PRO 4MMC MEN LIME	XXL
DR1440101XXXL	TRAJE SECO BLIZZARD PRO 4MM HOMBRE	BLIZZARD PRO 4MMC MEN LIME	XXXL
DR1450101XS	TRAJE SECO BLIZZARD PRO 4MM MUJER	BLIZZARD PRO 4MMC WOMEN CORAL	XS
DR1450101S	TRAJE SECO BLIZZARD PRO 4MM MUJER	BLIZZARD PRO 4MMC WOMEN CORAL	S
DR1450101M	TRAJE SECO BLIZZARD PRO 4MM MUJER	BLIZZARD PRO 4MMC WOMEN CORAL	M
DR1450101ML	TRAJE SECO BLIZZARD PRO 4MM MUJER	BLIZZARD PRO 4MMC WOMEN CORAL	ML
DR1450101L	TRAJE SECO BLIZZARD PRO 4MM MUJER	BLIZZARD PRO 4MMC WOMEN CORAL	L
DR1450101XL	TRAJE SECO BLIZZARD PRO 4MM MUJER	BLIZZARD PRO 4MMC WOMEN CORAL	XL
DR1450101XXL	TRAJE SECO BLIZZARD PRO 4MM MUJER	BLIZZARD PRO 4MMC WOMEN CORAL	XXL

# Blizzard

El traje seco Blizzard de Aqua Lung es perfecto: un traje de gran calidad y atractivo diseño. El renovado Blizzard ahora incluye un gran bolsillo de carga con una amplia apertura y un panel de malla en el fondo para expulsar el agua. El traje seco está hecho de neopreno comprimido de 4mm para controlar la flotabilidad y mantener su espesor incluso a gran profundidad. Además incorpora unos cómodos tirantes interiores.

*The Blizzard dry suit is Aqua Lung's ideal entry-level dry suit - it comes with a high level of quality matched by equally good looks. The re-designed Blizzard now includes a new cargo pocket with a large opening and an integrated mesh drain panel. The dry suit is constructed with compressed 4mm neoprene to limit the extra buoyancy and keep its thickness even at depth, and it comes with comfortable suspenders. The Blizzard is available with integrated socks or boots.*

## Características

- Respetuoso con el medio ambiente: neopreno libre de PAH (hidrocarburo aromático policíclico) hecho con materiales libres de petróleo y con hilos que cumplen con la normativa europea REACH. Este neopreno está fabricado con carbón negro reciclado.
- El neopreno comprimido de 4 mm usado en todo el traje confiere calidez, mantiene su espesor incluso a gran profundidad, y mejora el control de la flotabilidad.
- Tiene un forro afelpado que seca muy rápido en la parte interior del torso que proporciona calidez y confort.
- Cuello de neopreno con cierre de corchetes para un mejor ajuste.
- Puños de neopreno.
- Costuras interiores líquidas que aseguran la integridad del traje frente a la entrada de agua.
- Las impresiones antideslizantes en los hombros contribuyen a mantener en su sitio las cinchas del chaleco de flotabilidad.
- Los nuevos y mejorados refuerzos acolchados Powertex ofrecen una mayor flexibilidad junto con una excelente resistencia a la abrasión.
- La capucha independiente ofrece un sello facial para limitar la entrada de agua, y además dispone de la tecnología G2 Vent, que permite a los reguladores expulsar las burbujas mientras evita la entrada del agua fría.
- El nuevo bolsillo de carga cuenta con una amplia apertura y un panel de malla en el fondo para expulsar el agua.
- Tirantes elásticos. También incluye una malla 3D que acolcha la espalda y un bolsillo de neopreno en el pecho para los objetos personales.
- Incluye una bolsa de malla para transporte.

## Features

- *Environmentally friendly features: neoprene free of P.A.H. (Polycyclic Aromatic Hydrocarbons), made from a non-petroleum based material and has REACH (European Union standards) approved thread. The neoprene is now produced with recycled black carbon.*
- *Compressed 4mm neoprene used on the entire suit gives warmth, keep its thickness even in deep dives and limit any excess buoyancy.*
- *Fast drying plush lining on the inside torso to optimize warmth and comfort*
- *Double neoprene collar with Hook and Loop tab for better adjustment*
- *Neoprene wrist cuff*
- *Taped seams on all the inside for water blocking integrity.*
- *Non-slip prints on shoulders helps to keep the BC shoulder straps in place.*
- *The improved Powertex reinforcement panels allow increased flexibility while offering excellent abrasion resistance.*
- *The separate hood offers a face seal to limit water entry, and our G2 Vent Technology allows any trapped air bubbles to exit while keeping cold water out.*
- *The new cargo pocket offers a wide opening and a mesh bottom panel.*
- *Elastic suspenders including a 3D mesh back pad.*
- *Comes in a mesh bag.*



CPN	DESCRIPCIÓN / DESIGNATION		TALLA
DR1460140S	TRAJE SECO BLIZZARD 4MM LIME HOMBRE	BLIZZARD 4MMC MEN LIME	S
DR1460140M	TRAJE SECO BLIZZARD 4MM LIME HOMBRE	BLIZZARD 4MMC MEN LIME	M
DR1460140ML	TRAJE SECO BLIZZARD 4MM LIME HOMBRE	BLIZZARD 4MMC MEN LIME	ML
DR1460140L	TRAJE SECO BLIZZARD 4MM LIME HOMBRE	BLIZZARD 4MMC MEN LIME	L
DR1460140XL	TRAJE SECO BLIZZARD 4MM LIME HOMBRE	BLIZZARD 4MMC MEN LIME	XL
DR1460140XXL	TRAJE SECO BLIZZARD 4MM LIME HOMBRE	BLIZZARD 4MMC MEN LIME	XXL
DR1460140XXXL	TRAJE SECO BLIZZARD 4MM LIME HOMBRE	BLIZZARD 4MMC MEN LIME	3XL
DR1470140XS	TRAJE SECO BLIZZARD 4MM CORAL MUJER	BLIZZARD 4MMC WOMEN CORAL	XS
DR1470140S	TRAJE SECO BLIZZARD 4MM CORAL MUJER	BLIZZARD 4MMC WOMEN CORAL	S
DR1470140M	TRAJE SECO BLIZZARD 4MM CORAL MUJER	BLIZZARD 4MMC WOMEN CORAL	M
DR1470140ML	TRAJE SECO BLIZZARD 4MM CORAL MUJER	BLIZZARD 4MMC WOMEN CORAL	ML
DR1470140L	TRAJE SECO BLIZZARD 4MM CORAL MUJER	BLIZZARD 4MMC WOMEN CORAL	L
DR1470140XL	TRAJE SECO BLIZZARD 4MM CORAL MUJER	BLIZZARD 4MMC WOMEN CORAL	XL
DR1470140XXL	TRAJE SECO BLIZZARD 4MM CORAL MUJER	BLIZZARD 4MMC WOMEN CORAL	XXL
DR1480101S	TRAJE SECO BLIZZARD 4MM LIME CON BOTAS HOMBRE	BLIZZARD WITH BOOTS MAN LIME	S
DR1480101M	TRAJE SECO BLIZZARD 4MM LIME CON BOTAS HOMBRE	BLIZZARD WITH BOOTS MAN LIME	M
DR1480101ML	TRAJE SECO BLIZZARD 4MM LIME CON BOTAS HOMBRE	BLIZZARD WITH BOOTS MAN LIME	ML
DR1480101L	TRAJE SECO BLIZZARD 4MM LIME CON BOTAS HOMBRE	BLIZZARD WITH BOOTS MAN LIME	L
DR1480101XL	TRAJE SECO BLIZZARD 4MM LIME CON BOTAS HOMBRE	BLIZZARD WITH BOOTS MAN LIME	XL
DR1480101XXL	TRAJE SECO BLIZZARD 4MM LIME CON BOTAS HOMBRE	BLIZZARD WITH BOOTS MAN LIME	XXL
DR1480101XXXL	TRAJE SECO BLIZZARD 4MM LIME CON BOTAS HOMBRE	BLIZZARD WITH BOOTS MAN LIME	3XL
DR1490101XS	TRAJE SECO BLIZZARD 4MM CORAL CON BOTAS MUJER	BLIZZARD WITH BOOTS WMN CORAL	XS
DR1490101S	TRAJE SECO BLIZZARD 4MM CORAL CON BOTAS MUJER	BLIZZARD WITH BOOTS WMN CORAL	S
DR1490101M	TRAJE SECO BLIZZARD 4MM CORAL CON BOTAS MUJER	BLIZZARD WITH BOOTS WMN CORAL	M
DR1490101ML	TRAJE SECO BLIZZARD 4MM CORAL CON BOTAS MUJER	BLIZZARD WITH BOOTS WMN CORAL	ML
DR1490101L	TRAJE SECO BLIZZARD 4MM CORAL CON BOTAS MUJER	BLIZZARD WITH BOOTS WMN CORAL	L
DR1490101XL	TRAJE SECO BLIZZARD 4MM CORAL CON BOTAS MUJER	BLIZZARD WITH BOOTS WMN CORAL	XL
DR1490101XXL	TRAJE SECO BLIZZARD 4MM CORAL CON BOTAS MUJER	BLIZZARD WITH BOOTS WMN CORAL	XXL



# Thermal Fusion

Es una prenda de interior de buceo de alto rendimiento. Maximiza el calor y proporciona flexibilidad y ajuste incomparable.

## Características

- Diseñado por buceadores, el Thermal Fusion ha sido rigurosamente probado por profesionales para garantizar el alto nivel de confort y calidez.
- Probado científicamente, pruebas del laboratorio independiente Sport Innovation Center (SPIN) validan el aislamiento superior del Fusion Thermal. Las pruebas realizadas en condiciones medioambientales en aguas frías determinaron la efectividad en la protección de la piel y la temperatura corporal.

Las pruebas comparativas de la competencia confirmaron la superioridad de la prenda interior del Fusion Thermal.

La ciencia demuestra que el Fusion Thermal tiene una mejor optimización para prevenir la pérdida de calor en condiciones extremas.

- El Sport Innovation Center (SPIN) colabora con atletas olímpicos y paralímpicos, combinando tecnología de vanguardia e investigación aplicada para cubrir las distintas necesidades de equipos e individuales en el más alto nivel de entrenamiento y competición.

Un área clave de SPIN se centra en la prueba de producto y en el desarrollo de los mismos. El acceso a los atletas olímpicos, así como los centros deportivos de alto rendimiento proporciona a SPIN la capacidad de establecer y crear conexiones entre las ideas generadas por la investigación deportiva, la comunidad de atletas y el desarrollo del producto.

- El nuevo tejido y la nueva tecnología de sensores desarrollada por el SPIN centre ha posicionado a SPIN como líder en tecnología deportiva desarrollada en Canadá y en todo el mundo.

La patente Thermal Core Technology es única, de doble capa. Permite al buceador una ilimitada movilidad, con un ajuste aerodinámico.

- La primera capa tiene un corte térmico confortable, fabricado con tejido Polartec 200 proporcionando un calor superior.

- La segunda capa exterior es una piel comprimida Polartec Power Stretch Pro que optimiza el calor al núcleo del cuerpo de los buceadores, proporcionando un ajuste personalizado y permitiendo la máxima movilidad.

Unisex, disponible en tallas: 2XS/XS, SM/MD, LG/XL, 2XL/3XL, 4XL+

## Features

- *Designed by divers, the Thermal Fusion was rigorously tested by professionals to ensure the highest level of comfort and warmth.*

- *Proven by science, independent laboratory tests by the Sport Innovation Center (SPIN) validate the superior insulation value of the Thermal Fusion. Cold water immersion and controlled cold weather environmental tests determined effectiveness in protecting skin and core temperatures. Comparative testing against our competitor's top rated undergarment confirms the Thermal Fusion superiority. The science proves that the Thermal Fusion performed best overall in preventing heat loss in extreme environments.*

- *The Sport Innovation Center (SPIN) collaborates with Olympic and Paralympic athletes, combining leading-edge technology, and applied research to address various team and individual needs at the highest level of training and competition. A key area of SPIN focus is on product testing and prototype development. Access to high performance Olympic athletes, as well as world-leading sports scientists, provides SPIN with the ability to establish and build connections between ideas generated from basic sport research, the athletic performance community, and the product development business.*

- *New textile and sensor technology developed through the SPIN Centre has positioned SPIN as a break-through leader in sport technology development throughout Canada, and around the world.*

*Patent pending Thermal Core Technology is a unique, dual layer design, that allows the diver an unlimited range of motion, with a streamlined fit.*

- *The first layer, a comfort cut thermal core constructed of Polartec 200 fleece, delivers superior warmth.*

- *The second, outer layer, is a Polartec Power Stretch Pro compression skin which streamlines the inner core to the divers body, provides a custom fit, and allows maximum range of motion.*

Unisex, available in sizes: 2XS / XS, SM / MD, LG / XL, 2XL / 3XL, 4XL +



CPN	DESCRIPCIÓN / DESIGNATION	TALLA
DU1110111	PRENDA INTERIOR FUSION THERMAL UNISEX   FUSION THERMAL UNISEX FUSION THERMAL	2XS/XS
DU1110112	PRENDA INTERIOR FUSION THERMAL UNISEX   FUSION THERMAL UNISEX FUSION THERMAL	S/M
DU1110113	PRENDA INTERIOR FUSION THERMAL UNISEX   FUSION THERMAL UNISEX FUSION THERMAL	L/XL
DU1110114	PRENDA INTERIOR FUSION THERMAL UNISEX   FUSION THERMAL UNISEX FUSION THERMAL	2XL/3XL
DU1110115	PRENDA INTERIOR FUSION THERMAL UNISEX   FUSION THERMAL UNISEX FUSION THERMAL	4XL+

# Interior MK2/MK2 Jumpsuit

El MK2 es el núcleo de la ropa interior de la serie Glacier. La prenda interior MK2 es ideal para cualquier tipo de traje seco, versátil y muy cómoda.

*The MK2 is the core of the Glacier series undergarments. Extremely versatile, these garments can be layered up or down to match the widest range of diving conditions.*



## Características

- Pecho con cremallera y bolsillos de mano
- Mangas desmontables
- Cremallera de alivio frontal y posterior.
- Correas en los tobillos
- Elásticos de pulgares.
- Transpirable, absorbente de la humedad, de gran altura, forro polar de polipropileno aislante.
- Nylon Taslon resistente al agua StormProof de 70 denier micro-ripstop.

## Features

- Zippered chest and hand pockets on John.
- Removable sleeves on John.
- Front and rear relief zipper on John.
- Ankle straps on John.
- Thumb loops on John
- Breathable, moisture wicking, high loft, insulating polypropylene Polar Fleece lining.
- StormProof 70 denier micro-ripstop water resistant Taslon nylon.

CPN	DESCRIPCIÓN / DESIGNATION	TALLA
DU1120101XS	PRENDA INTERIOR MK2 MK2 JUMPSUIT BLACK	XS
DU1120101S	PRENDA INTERIOR MK2 MK2 JUMPSUIT BLACK	S
DU1120101M	PRENDA INTERIOR MK2 MK2 JUMPSUIT BLACK	M
DU1120101L	PRENDA INTERIOR MK2 MK2 JUMPSUIT BLACK	L
DU1120101XL	PRENDA INTERIOR MK2 MK2 JUMPSUIT BLACK	XL
DU11201012XL	PRENDA INTERIOR MK2 MK2 JUMPSUIT BLACK	2XL
DU11201013XL	PRENDA INTERIOR MK2 MK2 JUMPSUIT BLACK	3XL

# Arctic 100 & 300

## Características Arctic 100

- 50% nylon - 50% poliéster.
- Acolchado: 3M Thinsulate.
- Lado externo: 100% nylon.
- Interior forrado de polar.
- Doble costura.
- Rejilla de ventilación en mangas.
- Cremallera delantera.
- Elásticos en puños y pies.
- Ideal para utilizarlo con un traje seco deportivo, tipo Blizzard.

## Features Arctic 100

- 50% nylon 50% polyester
- Padding : 3M Thinsulate
- Lining : 100% nylon
- Fleece lined interior
- Ventillation under armholes
- Front zip
- Elastic ankle straps and thumb loops
- Unisex
- Ideal for wearing under a sports diving dry suit.

## Características Arctic 300

- 60% nylon - 40% poliéster.
- Acolchado: 3M Thinsulate.
- Lado externo: 100% nylon.
- Fabricado en Thinsulate para evitar la pérdida de calor.
- Interior forrado.
- Rejilla de ventilación en las mangas.
- Cremallera delantera.
- Elásticos en puños y pies.
- Ideal para utilizarlo con un traje seco de gran volumen.

## Features Arctic 300

- 60% nylon 40% polyester
- Padding : 3M Thinsulate
- Lining : 100% nylon
- Made in Thinsulate
- Lined interior
- Ventillation under armholes
- Front zip
- Elastic ankle straps and thumb loops
- Unisex
- Ideal for wearing under a high volume dry suit



CPN	DESCRIPCIÓN / DESIGNATION	TALLA
SU4680101XS	PRENDA INTERIOR ARTIC 100 UNISEX ARTIC UNDERSUIT UNISEX BLACK 100	XS
SU4680101S	PRENDA INTERIOR ARTIC 100 UNISEX ARTIC UNDERSUIT UNISEX BLACK 100	S
SU4680101M	PRENDA INTERIOR ARTIC 100 UNISEX ARTIC UNDERSUIT UNISEX BLACK 100	M
SU4680101L	PRENDA INTERIOR ARTIC 100 UNISEX ARTIC UNDERSUIT UNISEX BLACK 100	L
SU4680101XL	PRENDA INTERIOR ARTIC 100 UNISEX ARTIC UNDERSUIT UNISEX BLACK 100	XL
SU4680101XXL	PRENDA INTERIOR ARTIC 100 UNISEX ARTIC UNDERSUIT UNISEX BLACK 100	XXL
SU4720101XS	PRENDA INTERIOR ARTIC 300 UNISEX ARTIC UNDERSUIT UNISEX BLACK 300	XS
SU4720101S	PRENDA INTERIOR ARTIC 300 UNISEX ARTIC UNDERSUIT UNISEX BLACK 300	S
SU4720101M	PRENDA INTERIOR ARTIC 300 UNISEX ARTIC UNDERSUIT UNISEX BLACK 300	M
SU4720101L	PRENDA INTERIOR ARTIC 300 UNISEX ARTIC UNDERSUIT UNISEX BLACK 300	L
SU4720101XL	PRENDA INTERIOR ARTIC 300 UNISEX ARTIC UNDERSUIT UNISEX BLACK 300	XL
SU4720101XXL	PRENDA INTERIOR ARTIC 300 UNISEX ARTIC UNDERSUIT UNISEX BLACK 300	XXL



## Capucha Comfort 6mm

	CPN	DESCRIPCIÓN / DESIGNATION	TALLA
	SU4950101S	CAPUCHA COMFORT 6MM UNISEX <i>HOOD COMFORT 6mm UNISEX</i>	S
	SU4950101M	CAPUCHA COMFORT 6MM UNISEX <i>HOOD COMFORT 6mm UNISEX</i>	M
	SU4950101L	CAPUCHA COMFORT 6MM UNISEX <i>HOOD COMFORT 6mm UNISEX</i>	L
	SU4950101XL	CAPUCHA COMFORT 6MM UNISEX <i>HOOD COMFORT 6mm UNISEX</i>	XL

## Manguitos de cuello y puños/Seal wrist

	CPN	DESCRIPCIÓN / DESIGNATION	TALLA
	DR911159	SEAL, SILICONE WRIST, SM (PR), SMALL X2 <i>Silic. Wrist seal's SLT standard (x 2)</i>	
	DR911157	SEAL, SILI WRIST, BLK, OSFA (EA), STANDARD X2 <i>Silic. Wrist seal's SLT XS/SMALL(x 2)</i>	XS/S
	DR911161	SEAL, SILICONE NECK, BLK, STANDARD <i>Silic. Neck seal s SLT standard (x 1)</i>	
	DR911158	SEAL, SILICONE NECK, BLK, OSFA, SMALL <i>Silic. Neck seal SMALL repair kit (x 1)</i>	S

## Bota Fusion

	CPN	DESCRIPCIÓN / DESIGNATION	TALLA
	BS15101016	FUSION BOOT NEGRA <i>BOOT ORIGINAL FUSION BLACK</i>	5/6
	BS15101017	FUSION BOOT NEGRA <i>BOOT ORIGINAL FUSION BLACK</i>	7
	BS15101018	FUSION BOOT NEGRA <i>BOOT ORIGINAL FUSION BLACK</i>	8
	BS15101019	FUSION BOOT NEGRA <i>BOOT ORIGINAL FUSION BLACK</i>	9
	BS151010110	FUSION BOOT NEGRA <i>BOOT ORIGINAL FUSION BLACK</i>	10
	BS151010111	FUSION BOOT NEGRA <i>BOOT ORIGINAL FUSION BLACK</i>	11
	BS151010112	FUSION BOOT NEGRA <i>BOOT ORIGINAL FUSION BLACK</i>	12
	BS151010115	FUSION BOOT NEGRA <i>BOOT ORIGINAL FUSION BLACK</i>	13/14

## Bota EV04

	CPN	DESCRIPCIÓN / DESIGNATION	TALLA
	BS138111	BOTA EV04 <i>EV04 BOOT BLACK VIBRAM SOLE</i>	37/38
	BS138112	BOTA EV04 <i>EV04 BOOT BLACK VIBRAM SOLE</i>	39/40
	BS138113	BOTA EV04 <i>EV04 BOOT BLACK VIBRAM SOLE</i>	41
	BS138114	BOTA EV04 <i>EV04 BOOT BLACK VIBRAM SOLE</i>	42
	BS138115	BOTA EV04 <i>EV04 BOOT BLACK VIBRAM SOLE</i>	43
	BS138116	BOTA EV04 <i>EV04 BOOT BLACK VIBRAM SOLE</i>	44
	BS138117	BOTA EV04 <i>EV04 BOOT BLACK VIBRAM SOLE</i>	45/46
	BS138118	BOTA EV04 <i>EV04 BOOT BLACK VIBRAM SOLE</i>	47
	BS138119	BOTA EV04 <i>EV04 BOOT BLACK VIBRAM SOLE</i>	48

# Capucha 7/5 HeatWave+ 7/5mm



CPN	DESCRIPCIÓN / DESIGNATION		TALLA
NE1360101XS	CAPUCHA 7/5 HEATWAVE+ 7/5MM	7/5 HEATWAVE+ HOOD, NO BIB	XS
NE1360101S	CAPUCHA 7/5 HEATWAVE+ 7/5MM	7/5 HEATWAVE+ HOOD, NO BIB	S
NE1360101M	CAPUCHA 7/5 HEATWAVE+ 7/5MM	7/5 HEATWAVE+ HOOD, NO BIB	M
NE1360101L	CAPUCHA 7/5 HEATWAVE+ 7/5MM	7/5 HEATWAVE+ HOOD, NO BIB	L
NE1360101XL	CAPUCHA 7/5 HEATWAVE+ 7/5MM	7/5 HEATWAVE+ HOOD, NO BIB	XL
NE13601012XL	GL1360101XS 7/5 HEATWAVE+ 7/5MM	7/5 HEATWAVE+ HOOD, NO BIB	XXL

# Guantes de calor



CPN	DESCRIPCIÓN / DESIGNATION		TALLA
GL1360101XS	GUANTE NEGRO 5MM	GLOVES BLACK 5mm	XS
GL1360101S	GUANTE NEGRO 5MM	GLOVES BLACK 5mm	S
GL1360101M	GUANTE NEGRO 5MM	GLOVES BLACK 5mm	M
GL1360101L	GUANTE NEGRO 5MM	GLOVES BLACK 5mm	L
GL1360101XL	GUANTE NEGRO 5MM	GLOVES BLACK 5mm	XL
GL13601012XL	GUANTE NEGRO 5MM	GLOVES BLACK 5mm	XXL

# Cuello neopreno SLT / Neoprene Neck Seal



CPN	DESCRIPCIÓN / DESIGNATION		TALLA
NE128111	CUELLO SLT NEOPRENO	NEOPRENE NECK SEAL BLACK	S
NE128112	CUELLO SLT NEOPRENO	NEOPRENE NECK SEAL BLACK	M
NE128113	CUELLO SLT NEOPRENO	NEOPRENE NECK SEAL BLACK	L
NE128114	CUELLO SLT NEOPRENO	NEOPRENE NECK SEAL BLACK	XL
NE128115	CUELLO SLT NEOPRENO	NEOPRENE NECK SEAL BLACK	XXL

# Trajes húmedos, Interiores | Wetsuits Undersuits

**NEW**  
2021

Los trajes de neopreno deben complementar su equipo de buceo.

Los nuestros ofrecen calidez, comodidad y estilo mientras usted busca todo lo que el buceo tiene para ofrecer.

*Neoprene wetsuits should complement your suite of diving equipment. Ours offer warmth, comfort and style as you seek out all that scuba diving has to offer.*



Xscape

TRAJES HÚMEDOS  
WETSUITS



Iceland

SolAfx

TRAJES SEMISECO  
SEMI DRY



Dynaflx



Aquaflx

Dive

TRAJES HÚMEDOS  
WETSUITS



Hydroflx



Chaleco interior

Ceramiq-Skin



Rashguards



INTERIORES  
UNDERSUITS

# Características respetuosas con el medio ambiente

## Environmental friendly features



Aqua Lung se compromete a utilizar materiales y procesos respetuosos con el medio ambiente siempre que sea posible para ayudar a reducir nuestra huella de carbono.

*Aqua Lung is committed to using environmentally friendly materials and processes whenever possible to help reduce our carbon footprint.*

**ELABORACIÓN**

### Pegamento a base de agua / Water based Glue AQUA $\alpha$

El pegamento de laminación es de base acuosa, por lo que elimina los compuestos volátiles de los disolventes.

*The laminating glue is water-based hence eliminating solvent volatile compounds*

**FABRICANTES**

### Tobera de hilar / Dope-Dyed Yarn

Dope-dying infunde pigmentos de colorantes en la solución de plástico fundido para producir hilados de color sin proceso de teñido. Esto ahorra enormes cantidades de agua y reduce el consumo de energía y la contaminación del agua.

*Dope-dying infuses dye pigments into molten plastic solution to produce colored yarns without dyeing process. This saves tremendous amounts of water while reducing energy consumption and water pollution.*

**ESPUMA DE CAUCHO DE NEOPRENO**

### Eco Carbon black / Eco Carbon black

Carbo black, uno de los ingredientes clave del neopreno, ahora puede ser pirólizado a partir de neumáticos de goma usados. Esto reduce significativamente el consumo de energía y las emisiones de CO<sub>2</sub> en 200 g por traje de buceo.

*Carbo black, one of the key ingredients of neoprene, can now be pyrolyzed from scrap rubber tires. This significantly reduces energy consumption and reduces CO<sub>2</sub> emission by 200g per wetsuit.*

### Neopreno ultra flexible / Ultra flexible neoprene

Aqua Lung ha innovado su propio material de neopreno súper elástico llamado AquaFlex. Utilizado en todo el traje, nuestro neopreno AquaFlex tiene tres veces más elasticidad que el neopreno estándar y está disponible en nuestros trajes de buceo premium.

*Aqua Lung has innovated its own super-stretch neoprene material called AquaFlex. Used throughout the whole suit, our AquaFlex neoprene has three times the stretch of standard neoprene and is available in our premium wetsuits.*

## Rashguards

Nuestra gama de rashguards es de protección UPF50+ para una mejor protección contra los UVA y UVB. Gracias al poliéster, son de larga duración en las piscinas y altamente resistentes al cloro.

*Our range of rashguards is all UPF50+ for a better protection against UVA and UVB. Thanks to the polyester, they are long lasting in pools and highly chlorine resistant.*

## Rashguards Xscape, 100% RECYCLED

El tejido de poliéster usado para nuestros rashguards es 100% de botellas de plástico recicladas.

*The polyester fabric used for our rashguards is 100% sourced from recycled plastic bottles.*

## La alternativa respetuosa al neopreno

Organiprene es una espuma compuesta hecha de una mezcla de ingredientes naturales de Yulex y materiales reciclados. Esta espuma es libre de neopreno, 85% de base biológica. El caucho de Yulex es caucho natural ultra puro, no sensibilizante y de origen sostenible. Está laminado con tela reciclada de botellas de plástico.

*Organiprene is a composite foam made from a mix a natural ingredients from Yulex and recycled materials.*

*This foam is neoprene free, 85% bio based . The rubber from Yulex is ultra pure natural rubber, non sensitizing and sustainably sourced.*

*It is laminated with recycled fabric from plastic bottles*

## 100% RECYCLED POLYESTER

El poliéster usado en nuestros lycras es 100% de botellas recicladas, así como las telas usadas como forros en nuestros trajes de buceo.

*The polyester used on our rashguards is 100% sourced from recycled bottles as well as fabrics used as linings on our diving suits.*





# Iceland

El Iceland Comfort 7.0, el traje semiseco más avanzado de Aqua Lung. Ofrece ajuste, flexibilidad y un material que respeta el medio ambiente. La nueva cremallera estanca TIZIP permite disfrutar de su confort y un movimiento natural, y los sellados con superajuste reducen significativamente la entrada de agua en el cuello, muñecas y tobillos. El material interior es suave al tacto, mientras que el material exterior es resistente a la abrasión, con un neopreno AquaFlex de 7 mm que ofrece un nuevo nivel de calidez. Dispone de un diseño de neopreno multipanel con piernas y brazos anatómicos precurvados, con almohadillas Powertex en las rodillas que garantizan un ajuste excepcional y con un excelente rango de movimiento.

*The Iceland Comfort 7.0, Aqua Lung's most advanced semi-dry suit, unites fit, flexibility and eco-conscious design. The new TIZIP plastic dry zipper allows for comfort and natural movement and the superfit seals significantly reduce water entry at the neck, wrists and ankles. The inner material is soft to the touch, while the outer material is abrasion-resistant and the 7mm AquaFlex neoprene provides a new level of warmth. The Iceland Comfort features neoprene multi-panel design and pre-bent anatomic arms and legs with improved Powertex kneepads that ensure an exceptional fit with excellent range of motion.*



## Características

- Nueva cremallera seca TIZIP, duradera y fácil de usar
- El neopreno AquaFlex de 7 mm proporciona calidez, así como una importante flexibilidad en 4 direcciones.
- La tecnología de costuras por fusión líquida con parches de refuerzo en el interior en las uniones de las costuras mejora la durabilidad y la integridad frente a la entrada de agua a través de las costuras.
- Características ecológicas: neopreno sin hidrocarburos policíclicos aromáticos, fabricado a partir de materiales libres de petróleo y con hilo con certificación REACH (normas de la UE). El neopreno se fabrica ahora con carbón negro reciclado. Los revestimientos interiores y exteriores son de tejido de punto elaborado a partir de hilos teñidos (reduciendo la energía y el consumo de agua) y están laminados en hojas de neopreno con adhesivo de base acuosa.
- Las impresiones antideslizantes en hombros y caderas proporcionan una mayor protección y contribuyen a mantener en su sitio las cinchas del chaleco de flotabilidad en la parte del hombro. Los gráficos de la muñeca ayudan a mantener el ordenador donde es necesario.
- El material de nylon exterior es resistente a la abrasión y evita engancharse con el Velcro™ gracias a un tejido más denso que logra un aspecto realmente atractivo para tu traje.
- El material interior es extremadamente suave, logrando que estos trajes sean muy fáciles de colocar y quitar.
- La rodillera mejorada Powertex ofrece una mayor flexibilidad junto con una excelente resistencia a la abrasión.
- Las piernas y brazos curvados proporcionan un mejor y más cómodo ajuste reduciendo la acumulación de material en las articulaciones.
- La capucha independiente ofrece un sello facial para limitar la entrada de agua y dispone de la tecnología G2 Vent que permite a los reguladores expulsar las burbujas mientras evitan la entrada del agua fría.
- El nuevo bolsillo de transporte ofrece una amplia apertura y un panel de malla en el fondo para expulsar el agua.

## Features

- The new TIZIP dry zipper is durable and easy to use
- 7mm AquaFlex neoprene provides warmth as well as substantial 4-way flexibility.
- Liquid Fusion Seam Technology with reinforcing patches on the inside at seam junctions enhances the durability and water-blocking integrity of the seams.
- Environment-friendly features: neoprene free of P.A.H. (Polycyclic Aromatic Hydrocarbons), made from a non-petroleum based material and has REACH (European Union standards) approved thread. The neoprene is now produced with recycled black carbon. The outside and inside linings are knitted with dope-dyed yarns (reducing energy and water consumption) and are laminated on the neoprene sheets with water-based glue.
- No-slip prints on shoulders and hips provide added protection and help keep the BC shoulder straps in place. The wrist graphics help keep your computer where you want it to be.
- The outer nylon material is resistant to abrasions and the «hook and loop» snags due to the tighter weave to keep your suit looking good!
- The inner material is ultra soft, making these suits easy to don and doff.
- The improved Powertex kneepad offers increased flexibility and excellent abrasion resistance.
- Pre-bent anatomic legs and arms provide a more comfortable fit and reduce bunching of material at the joints.
- The separate hood offers a face seal to limit water entries and G2 Vent Technology allows trapped regulator exhaust bubbles to exit while keeping cold water out.
- The new cargo pocket offers a wide opening and a mesh panel in bottom to purge water



CPN	DESCRIPCIÓN / DESIGNATION	TALLA
SU3740111XS	SEMI SECO ICELAND COMFORT 7.0 HOMBRE CAP. INCLUIDA ICELAND SEMI DRY MAN BLACK/YELLOW 7MM	XS
SU3740111S	SEMI SECO ICELAND COMFORT 7.0 HOMBRE CAP. INCLUIDA ICELAND SEMI DRY MAN BLACK/YELLOW 7MM	S
SU3740111M	SEMI SECO ICELAND COMFORT 7.0 HOMBRE CAP. INCLUIDA ICELAND SEMI DRY MAN BLACK/YELLOW 7MM	M
SU3740111ML	SEMI SECO ICELAND COMFORT 7.0 HOMBRE CAP. INCLUIDA ICELAND SEMI DRY MAN BLACK/YELLOW 7MM	ML
SU3740111L	SEMI SECO ICELAND COMFORT 7.0 HOMBRE CAP. INCLUIDA ICELAND SEMI DRY MAN BLACK/YELLOW 7MM	L
SU3740111XL	SEMI SECO ICELAND COMFORT 7.0 HOMBRE CAP. INCLUIDA ICELAND SEMI DRY MAN BLACK/YELLOW 7MM	XL
SU3740111XXL	SEMI SECO ICELAND COMFORT 7.0 HOMBRE CAP. INCLUIDA ICELAND SEMI DRY MAN BLACK/YELLOW 7MM	XXL
SU3730111XS	SEMI SECO ICELAND COMFORT 7.0 MUJER CAP. INCLUIDA ICELAND SEMI DRY WOMAN BLACK/CORAL 7MM	XS
SU3730111S	SEMI SECO ICELAND COMFORT 7.0 MUJER CAP. INCLUIDA ICELAND SEMI DRY WOMAN BLACK/CORAL 7MM	S
SU3730111M	SEMI SECO ICELAND COMFORT 7.0 MUJER CAP. INCLUIDA ICELAND SEMI DRY WOMAN BLACK/CORAL 7MM	M
SU3730111ML	SEMI SECO ICELAND COMFORT 7.0 MUJER CAP. INCLUIDA ICELAND SEMI DRY WOMAN BLACK/CORAL 7MM	ML
SU3730111L	SEMI SECO ICELAND COMFORT 7.0 MUJER CAP. INCLUIDA ICELAND SEMI DRY WOMAN BLACK/CORAL 7MM	L
SU3730111XL	SEMI SECO ICELAND COMFORT 7.0 MUJER CAP. INCLUIDA ICELAND SEMI DRY WOMAN BLACK/CORAL 7MM	XL

## Capucha Unisex semiseco



CPN	DESCRIPCIÓN / DESIGNATION	TALLA
SU4950101S	SEMI SECO CAPUCHA COMFORT 6MM UNISEX HOOD UNISEX 6MM DRY/SEMIDRY BLACK	S
SU4950101M	SEMI SECO CAPUCHA COMFORT 6MM UNISEX HOOD UNISEX 6MM DRY/SEMIDRY BLACK	M
SU4950101L	SEMI SECO CAPUCHA COMFORT 6MM UNISEX HOOD UNISEX 6MM DRY/SEMIDRY BLACK	L
SU4950101XL	SEMI SECO CAPUCHA COMFORT 6MM UNISEX HOOD UNISEX 6MM DRY/SEMIDRY BLACK	XL



# SolAfx

El SolAfx es el traje más avanzado de Aqua Lung, con características únicas como una capucha integrada y manguitos internos en brazos y piernas. El rediseño incluye los manguitos X-Tend de Aqua Lung, logrando un aspecto acabado durante la máxima extensión. Dispone de nuevas características ecológicas como el neopreno sin hidrocarburos policíclicos aromáticos. Se han desarrollado diseños específicos para el hombre y la mujer.

El traje proporciona una máxima protección térmica gracias a su torso de 8mm y sus 7mm en brazos y piernas.

## Características

- La tecnología de manguitos X-tend proporciona un aspecto acabado sin sacrificar la capacidad de extensión al eliminar la cinta del borde.
- Características: neopreno sin hidrocarburos policíclicos aromáticos (FREE P.A.H.), fabricado a partir de materiales libres de petróleo y con hilo con certificación REACH (normas de la UE).
- Neopreno Aqua Flex de 8 mm en el torso y de 7 mm en brazos y piernas para una mayor flexibilidad.
- La tecnología de costuras por fusión líquida con parches de refuerzo en el interior en las uniones de las costuras mejora la durabilidad y la integridad de las costuras.
- El traje dispone de una cremallera «Plasmaloc» que atraviesa el pecho con mayores tolerancias y un diseño exclusivo de los dientes que hace que la cremallera sea más resistente que las ofrecidas por otras marcas. Esto permite minimizar la entrada de agua y te mantiene caliente durante toda la inmersión.
- La silicona antideslizante del hombro proporciona una mayor protección y contribuye a mantener en su sitio las correas de la botella en la parte del hombro.
- Una barrera de protección contra el agua recubre el cuello y hombros, proporcionando una capa adicional de protección térmica frente al agua que pueda entrar a través de la cremallera.
- Los sellos de las juntas «Skin-in» en los antebrazos y pantorrillas minimizan la entrada de agua a través de las mangas y las piernas.
- El acolchado inferior trasero contribuye a impedir la entrada de agua.
- El material de nylon exterior es resistente a la abrasión y evita engancharse con el Velcro™ gracias a un tejido más denso que logra un aspecto realmente atractivo para tu traje.
- El material interior es extremadamente suave, logrando que estos trajes sean muy fáciles de colocar y quitar.
- La rodillera mejorada Powertex ofrece una mayor flexibilidad junto con una excelente resistencia a la abrasión.
- Las piernas y brazos curvados proporcionan un mejor más cómodo ajuste y reducen la acumulación de material en las articulaciones.

## Features

- X-tend cuff technology provides a finished look without sacrificing stretch by removing restrictive edge tape.
- Environmentally-friendly features: neoprene free of P.A.H. (Polycyclic Aromatic Hydrocarbons), made from a non-petroleum based material, and has REACH (European Union standards) approved thread, water-based glues, dope dyed fabrics, responsibly harvested lime and fully recycled carbon.
- 8mm AquaFlex neoprene used in the torso with 7mm AquaFlex neoprene on the legs and arms for added flexibility.
- Chest, back and head thermal pads
- Liquid Fusion Seam Technology with reinforcing patches on the inside at seam junctions enhances the durability and integrity of the seams.
- The suit has an across-the-chest "Plasmaloc" zipper with tighter tolerances and a unique integrated tooth design that makes the zipper more water resistant. This minimizes water exchange and allows you to remain warm throughout your dive.
- Silicone no-slip shoulder features provide added protection and helps to keep the BC shoulder straps in place.
- A water dam covers the neck and shoulders, providing an additional layer of thermal protection against any water entering through the zipper.
- "Skin-in" gasket seals at the forearms and calves minimize water entry.
- Lower back pad helps keep water out.
- The outer nylon material is resistant to abrasions and Hook and Loop™ snags due to the tighter weave.
- The inner material is ultra-soft making these suits easy to put on and take off.
- An improved Powertex kneepad offers increased flexibility while offering excellent abrasion resistance.
- Pre-bent anatomical legs and arms provide a more comfortable fit and reduce bunching of material at the joints.

The SolAfx is Aqua Lung's most advanced wetsuit, with unique features like an integrated hood and internal arm and leg cuffs. SolAfx suits include Aqua Lung's X-Tend cuffs which provide a durable finish at the cuffs of the arms and legs while also providing maximum stretch. It is made of materials with environmentally-friendly features such as the non-P.A.H. (Polycyclic Aromatic Hydrocarbons) neoprene, water-based adhesives, dope dyed fabrics and recycled carbons. These unique tailored designs for men and women provide maximum warmth, thanks to the integrated chest, back and head thermal pads, combined with the 8mm torso and 7mm arms and legs.



CPN	DESCRIPCIÓN / DESIGNATION	TALLA
SU428112	SEMI SECO CREMALLERA FRONTAL HOMBRE SOLA FX FRONT ZIP SEMI-DRY MAN BLACK 7-8 MM	S
SU428113	SEMI SECO CREMALLERA FRONTAL HOMBRE SOLA FX FRONT ZIP SEMI-DRY MAN BLACK 7-8MM	M
SU428114	SEMI SECO CREMALLERA FRONTAL HOMBRE SOLA FX FRONT ZIP SEMI-DRY MAN BLACK 7-8MM	ML
SU428115	SEMI SECO CREMALLERA FRONTAL HOMBRE SOLA FX FRONT ZIP SEMI-DRY MAN BLACK 7-8MM	MLT
SU428116	SEMI SECO CREMALLERA FRONTAL HOMBRE SOLA FX FRONT ZIP SEMI-DRY MAN BLACK 7-8MM	L
SU428118	SEMI SECO CREMALLERA FRONTAL HOMBRE SOLA FX FRONT ZIP SEMI-DRY MAN BLACK 7-8MM	LS
SU428119	SEMI SECO CREMALLERA FRONTAL HOMBRE SOLA FX FRONT ZIP SEMI-DRY MAN BLACK 7-8MM	XL
SU428122	SEMI SECO CREMALLERA FRONTAL HOMBRE SOLA FX FRONT ZIP SEMI-DRY MAN BLACK 7-8MM	XLS
SU428123	SEMI SECO CREMALLERA FRONTAL HOMBRE SOLA FX FRONT ZIP SEMI-DRY MAN BLACK 7-8MM	XXL
SU428124	SEMI SECO CREMALLERA FRONTAL HOMBRE SOLA FX FRONT ZIP SEMI-DRY MAN BLACK 7-8MM	XXXL
SU429111	SEMI SECO CREMALLERA FRONTAL MUJER SOLA FX FRONT ZIP SEMI-DRY WMN BLACK 7-8MM	XS
SU429112	SEMI SECO CREMALLERA FRONTAL MUJER SOLA FX FRONT ZIP SEMI-DRY WMN BLACK 7-8MM	S
SU429113	SEMI SECO CREMALLERA FRONTAL MUJER SOLA FX FRONT ZIP SEMI-DRY WMN BLACK 7-8MM	M
SU429114	SEMI SECO CREMALLERA FRONTAL MUJER SOLA FX FRONT ZIP SEMI-DRY WMN BLACK 7-8MM	MT
SU429115	SEMI SECO CREMALLERA FRONTAL MUJER SOLA FX FRONT ZIP SEMI-DRY WMN BLACK 7-8MM	ML
SU429116	SEMI SECO CREMALLERA FRONTAL MUJER SOLA FX FRONT ZIP SEMI-DRY WMN BLACK 7-8MM	MLT
SU429117	SEMI SECO CREMALLERA FRONTAL MUJER SOLA FX FRONT ZIP SEMI-DRY WMN BLACK 7-8MM	L
SU429118	SEMI SECO CREMALLERA FRONTAL MUJER SOLA FX FRONT ZIP SEMI-DRY WMN BLACK 7-8MM	LS
SU429119	SEMI SECO CREMALLERA FRONTAL MUJER SOLA FX FRONT ZIP SEMI-DRY WMN BLACK 7-8MM	XL
SU429121	SEMI SECO CREMALLERA FRONTAL MUJER SOLA FX FRONT ZIP SEMI-DRY WMN BLACK 7-8MM	XLS

**NEW  
2021**

## Xscape 3/4 mm

Los trajes húmedos XSCAPE ofrecen un confort mejorado para aguas templadas de entre 20° y 28 °C. Gracias a su material ligero y flexible, estos trajes húmedos de 4+3 mm también se pueden usar para snorkeling, inmersión libre, remo o el deporte en mar abierto que más te guste. Estos trajes húmedos de Aqua Lung utilizan el revolucionario Yulex® en vez de neopreno. Este material compuesto está hecho de una capa central de caucho natural, laminado con colas al agua y un tejido hecho de botellas de plástico recicladas. Nuestro objetivo ha sido diseñar el traje húmedo sostenible definitivo.

*The XSCAPE wetsuits offer enhanced comfort for warm waters between 20 and 28°C. Thanks to the flexible and lightweight material, these 4+3mm wetsuits can also be used for snorkeling, freediving, paddling or any other ocean sport you love.*

*These Aqua Lung wetsuits use revolutionary Yulex® instead of neoprene. This composite material is made of a natural rubber core layer, laminated with water-based glue and a fabric made of recycled plastic bottles; our aim was to design the ultimate eco-friendly wetsuit.*

### Características

- Yulex®, material compuesto sostenible y libre de neopreno.
  - 85 % caucho natural y 15 % espuma de polímero.
  - Laminado con cola Aqua-α™ sin disolventes.
- Tejido de poliéster XFlex™ hecho con botellas de plástico recicladas.
  - Capas interiores y exteriores hechas de un tejido de cuatro vías, tupido, ultraelástico y resistente a la abrasión.
  - Se cierra con Velcro, así que tu traje siempre tendrá buen aspecto.
- Panel ThermoShield™ en el pecho.
  - Capa interior polar para proporcionar calidez en el pecho y un secado rápido.
- Rodilleras Supratex™.
  - Alta resistencia a la abrasión combinada con una excelente flexibilidad.
- Producido con costuras de doble pegado y puntadas de doble hilo. Todas las costuras interiores están selladas para que no se rompan, lo que las hace a la vez increíblemente cómodas y resistentes.
- Corte ergonómico para un mayor confort. El cuello, los brazos y las piernas están diseñadas para mejorar la libertad de movimiento.
- Cremallera trasera hecha con doble solapa y sellados de silicona en las muñecas y los tobillos para mantenerte caliente al evitar que el agua fría entre dentro.
- Packaging sin plástico y etiquetas hechas con cartón reciclado.
- Bolsa de malla reutilizable para transportar tu traje húmedo tras la inmersión o para recoger tus desperdicios.



### Features

- Yulex®, eco-friendly & neoprene-free composite material
  - 85% natural rubber & 15% polymer foam
  - Laminated with solvent-free Aqua-α™ glue
- XFlex™ polyester fabric made of recycled plastic bottles
  - Outer and inner layers are made of a 4-way super-stretch, abrasion-resistant tight-weave fabric
  - Your suit always looks good
- ThermoShield™ chest panel
  - Inner fleece layer to bring additional warmth on the chest while being quick drying
- Supratex™ kneepads
  - High abrasion resistance combined with excellent flexibility
- Manufactured using double-glued, double-thread stitched seams. All the seams inside the suit are sealed to stop them from bursting, making them long-lasting and unbelievably comfortable.
- Ergonomic cut for improved comfort; neck collar, arms and legs are preformed for greater freedom of movement
- Back zipper made with a double flap and silicone seals at the wrists and ankles to stop cold water from getting in and keep you warmer
- Plastic-free packaging and hangtags made from recycled cardboard
- Reusable mesh bag included for transporting your wetsuit after diving or for collecting waste

CPN	DESCRIPCIÓN / DESIGNATION	TALLA
SU8533206S	MONOPIEZA XSCAPE 4/3 HOMBRE JUMPSUIT XSCAPE 4/3 MEN	S
SU8533206M	MONOPIEZA XSCAPE 4/3 HOMBRE JUMPSUIT XSCAPE 4/3 MEN	M
SU8533206ML	MONOPIEZA XSCAPE 4/3 HOMBRE JUMPSUIT XSCAPE 4/3 MEN	ML
SU8533206L	MONOPIEZA XSCAPE 4/3 HOMBRE JUMPSUIT XSCAPE 4/3 MEN	L
SU8533206XL	MONOPIEZA XSCAPE 4/3 HOMBRE JUMPSUIT XSCAPE 4/3 MEN	XL
SU85332062XL	MONOPIEZA XSCAPE 4/3 HOMBRE JUMPSUIT XSCAPE 4/3 MEN	2XL
SU85332063XL	MONOPIEZA XSCAPE 4/3 HOMBRE JUMPSUIT XSCAPE 4/3 MEN	3XL
SU8540499XS	MONOPIEZA XSCAPE 4/3 MUJER JUMPSUIT XSCAPE 4/3 WOMEN	XS
SU8540499S	MONOPIEZA XSCAPE 4/3 MUJER JUMPSUIT XSCAPE 4/3 WOMEN	S
SU8540499M	MONOPIEZA XSCAPE 4/3 MUJER JUMPSUIT XSCAPE 4/3 WOMEN	M
SU8540499ML	MONOPIEZA XSCAPE 4/3 MUJER JUMPSUIT XSCAPE 4/3 WOMEN	ML
SU8540499L	MONOPIEZA XSCAPE 4/3 MUJER JUMPSUIT XSCAPE 4/3 WOMEN	L
SU8540499XL	MONOPIEZA XSCAPE 4/3 MUJER JUMPSUIT XSCAPE 4/3 WOMEN	XL
SU85404992XL	MONOPIEZA XSCAPE 4/3 MUJER JUMPSUIT XSCAPE 4/3 WOMEN	2XL

# Rashguard Xscape

Los rashguards XSCAPE te protegen de las quemaduras solares y de las picaduras de medusas, tanto dentro como fuera del agua, y se pueden usar como una capa adicional bajo el traje húmedo. Estos rashguard de manga larga de Aqua Lung también se pueden usar para snorkeling, remo, inmersión libre o el deporte en mar abierto que más te guste. La colección también incluye unos leggins de mujer opcionales.

Los rashguards y leggins XSCAPE están hechos 100 % con botellas de plástico recicladas y vienen en un packaging sin plástico, en línea con la filosofía sostenible de la colección XSCAPE.

*The XSCAPE rashguards protect you from sunburn and jellyfish stings, above or below the surface, and can be used as an additional layer below your wetsuit. These long-sleeve Aqua Lung rashguards can also be used for snorkeling, paddling, freediving or any other ocean sport you love. The collection also includes a pair of optional women's leggings.*

*The XSCAPE rashguards and leggings are 100% made from recycled plastic bottles and come in plastic free packaging inline with the eco-friendly philosophy of the XSCAPE collection.*

## Mujer / Women



## Características

- Tejido hecho con botellas de plástico recicladas
- 85 % poliéster / 15 % spándex
- Poliéster resistente al cloro para hacer que los colores vivos duren más
- Tratamiento de protección UV: evita ponerte protectores solares químicos que dañan el océano gracias a los rashguards con protección UV
- Ajuste holgado para ponértelos fácilmente tras la inmersión
- Un cuello ligeramente alto para darte una protección adicional contra el sol durante las actividades de superficie y evitar que tu chaleco te roce la piel durante inmersiones en agua caliente
- Paneles de malla debajo de los brazos para una mejor circulación del aire que ayuda a bajar la temperatura corporal
- Leggins de mujer a juego disponibles. Se pueden usar debajo del traje húmedo, para hacer snorkel, inmersión libre o cualquier actividad de fitness
- Bola de malla reutilizable para transportar tu rashguard tras la inmersión o para recoger tus desperdicios.

## Features

- Fabric made of recycled plastic bottles
- 85% polyester & 15% spandex
- Chloride resistant polyester to make bright colors last longer
- UV protection treatment: avoid putting harmful sunscreen chemicals into the ocean thanks to our UV protected rashguards
- Loose fitting to easily put on after diving
- A slightly raised neckline gives additional sun protection during surface activities or stops your BCD from rubbing against your skin during warm water dives
- Mesh panels below the arms allow air circulation to help cool down body temperature
- Matching women's leggings available which can be used below a wetsuit, for snorkeling, freediving or any other fitness activity
- Reusable mesh bag included for transporting your rashguard after diving or for collecting waste





Hombre / Men



ESTILO	Lycra de manga corta o larga, mallas... <i>Short or long-sleeved rash guard, leggings</i>
MATERIALES / MATERIAL	85% de caucho natural y 15% de espuma de polímero. <i>85% natural rubber &amp; 15% polymer foam</i>
COSTURAS / SEAMS	Costura plana / <i>Flat stitched seam</i>
MANGAS / SLEEVES	Cortas y largas. / <i>Short and long.</i>
TALLA HOMBRE (TODOS MODELOS) MEN'S SIZES (ALL MODELS)	S, M, L, XL, 2XL, 3XL
TALLA MUJER / WOMEN'S SIZES	S, M, L, XL, 2XL
TALLA MUJER (ROPA DEPORTIVA) WOMEN'S SIZES (SPORTSWEAR)	XS, S, M, L, XL, 2XL

CPN	DESCRIPCIÓN / DESIGNATION	TALLA
CL2679999XS	RASHGUARD XSCAPE MUJER <i>RASHGUARD XSCAPE WOMEN</i>	XS
CL2679999S	RASHGUARD XSCAPE MUJER <i>RASHGUARD XSCAPE WOMEN</i>	S
CL2679999M	RASHGUARD XSCAPE MUJER <i>RASHGUARD XSCAPE WOMEN</i>	M
CL2679999L	RASHGUARD XSCAPE MUJER <i>RASHGUARD XSCAPE WOMEN</i>	L
CL2679999XL	RASHGUARD XSCAPE MUJER <i>RASHGUARD XSCAPE WOMEN</i>	XL
CL26799992XL	RASHGUARD XSCAPE MUJER <i>RASHGUARD XSCAPE WOMEN</i>	2XL
CL2669999XS	MALLAS XSCAPE MUJER <i>LEGGINS XSCAPE WOMEN</i>	XS
CL2669999S	MALLAS XSCAPE MUJER <i>LEGGINS XSCAPE WOMEN</i>	S
CL2669999M	MALLAS XSCAPE MUJER <i>LEGGINS XSCAPE WOMEN</i>	M
CL2669999L	MALLAS XSCAPE MUJER <i>LEGGINS XSCAPE WOMEN</i>	L
CL2669999XL	MALLAS XSCAPE MUJER <i>LEGGINS XSCAPE WOMEN</i>	XL
CL26699992XL	MALLAS XSCAPE MUJER <i>LEGGINS XSCAPE WOMEN</i>	2XL

CPN	DESCRIPCIÓN / DESIGNATION	TALLA
CL2680632S	RASHGUARD XSCAPE HOMBRE ROJO <i>RASHGUARD XSCAPE MEN RED SS S</i>	S
CL2680632M	RASHGUARD XSCAPE HOMBRE ROJO <i>RASHGUARD XSCAPE MEN RED SS M</i>	M
CL2680632L	RASHGUARD XSCAPE HOMBRE ROJO <i>RASHGUARD XSCAPE MEN RED SS L</i>	L
CL2680632XL	RASHGUARD XSCAPE HOMBRE ROJO <i>RASHGUARD XSCAPE MEN RED SS XL</i>	XL
CL26806322XL	RASHGUARD XSCAPE HOMBRE ROJO <i>RASHGUARD XSCAPE MEN RED SS 2XL</i>	2XL
CL26806323XL	RASHGUARD XSCAPE HOMBRE ROJO <i>RASHGUARD XSCAPE MEN RED SS 3XL</i>	3XL
CL2693206S	RASHGUARD XSCAPE HOMBRE VERDE OLIVA <i>RASHGUARD XSCAPE MEN DARK OLIVE LS S</i>	S
CL2693206M	RASHGUARD XSCAPE HOMBRE VERDE OLIVA <i>RASHGUARD XSCAPE MEN DARK OLIVE LS M</i>	M
CL2693206L	RASHGUARD XSCAPE HOMBRE VERDE OLIVA <i>RASHGUARD XSCAPE MEN DARK OLIVE LS L</i>	L
CL2693206XL	RASHGUARD XSCAPE HOMBRE VERDE OLIVA <i>RASHGUARD XSCAPE MEN DARK OLIVE LS XL</i>	XL
CL26932062XL	RASHGUARD XSCAPE HOMBRE VERDE OLIVA <i>RASHGUARD XSCAPE MEN DARK OLIVE LS 2XL</i>	2XL
CL26932063XL	RASHGUARD XSCAPE HOMBRE VERDE OLIVA <i>RASHGUARD XSCAPE MEN DARK OLIVE LS 3XL</i>	3XL





# Dynaflex, Trajes húmedos modulares

La gama DYNAFLEX de trajes es un concepto que ofrece total versatilidad. La gama de diferentes combinaciones posibles cubre un amplio espectro de temperaturas del agua. ¡Adáptate a las diferentes necesidades y a condiciones de inmersión cambiantes: equipate correctamente de 13 a 28 grados!

3 elementos para combinar, conjuntar y poner uno encima de otro: un monopezaje de 5.5 o 7 mm con cremallera en la espalda y un monopezaje de 6.5 mm.

*The DYNAFLEX range of suits is a concept that offers complete versatility. Several possible combinations cover a large spectrum of water temperatures. Adapt to different needs and changing dive conditions - be properly equipped from 13 to 28 °C!*

*5 items to mix, match and layer: A 5.5 or 7 mm jumpsuit with back zipper, a 7 mm jumpsuit with front zipper and attached hood, a 5.5 mm step-in vest and a separate hood.*

Nuestros trajes de neopreno son amigables con el medio ambiente.

- Neopreno de alta calidad, con productos sin base de aceite o PAH. Usamos carbón ecológico de neumáticos reciclados.
- Todos los tejidos de nuestras prendas cuentan con neopreno laminado libre de disolventes y colas con base de agua.
- Los tejidos han sido diseñados con hilos teñidos en masa, mediante un proceso no contaminante que reduce el consumo de agua y de electricidad.
- Embalaje individual biodegradable de almidón de maíz.
- Una reducción de 2698 k de CO2 por producto producido.

Our neoprene suits are environmentally friendly.

- High quality neoprene, including non-oil-based products or polyaromatic hydrocarbons (PAH). We use Eco Carbon from recycling tyres.
- All fabric clothing includes laminated neoprene using a solvent-free, water-based glue.
- The fabrics are designed with bulk-dyed threads, using a non-polluting process, reducing water and electricity consumption.
- Individual biodegradable, corn starch packaging.
- 2.698 kg CO2 reduction per item produced.



# Dynaflex 6.5mm

El Dynaflex de 6.5 mm es un traje competo para buzos a los que les gusta la simplicidad de una abertura frontal y una capucha incorporada. Gracias al neopreno ultraelástico de cuatro vías que utiliza el tejido Ultraspan™ y a sus manguitos de estanqueidad dobles, Dynaflex proporciona el ajuste perfecto con el máximo confort y calidez. Un bolsillo de quita y pon y un compartimento para el ordenador en cada manga son solo dos de sus muchas ventajas.

*The 7 mm Dynaflex is an full suit for divers who like the simplicity of a front opening and an attached hood. Thanks to the new 4-way super-stretch neoprene using Ultraspan™ fabric, double water-seal cuffs, Dynaflex provides a perfect fit with maximum comfort and warmth. A removable pocket and a computer attachment on each sleeve are just two of its many plus points.*

## Características

- Tejido exterior Ultraspan™ y tejido tupido ultraelástico de cuatro vías.
- Este tejido es resistente a la abrasión y los cierres utilizan Velcro™, por lo que tu traje siempre tendrá buen aspecto.
- Producido con costuras de doble pegado y puntadas de doble hilo. Todas las costuras interiores están selladas para que no se rompan, lo que las hace a la vez increíblemente cómodas y resistentes.
- Las costuras dobles en brazos y piernas limitan cualquier entrada de agua dentro del traje y también facilitan ponértelo y quitártelo.
- Paneles ergonómicos bajo los brazos para un movimiento más cómodo.
- Los brazos y piernas han sido premoldeados para un mayor confort.
- Un cierre YKK del no. 10 en la parte frontal con una solapa interior hecha de tejido smoothskin para limitar la entrada de agua, lo que significa que te lo puedes poner y quitar tú solo.
- Las rodilleras Supratex dan una excelente resistencia a la abrasión y gran flexibilidad.
- Gráficos impresos en los hombros para proteger tu traje del roce de cualquier chaleco compensador de flotabilidad.
- Un anillo de goma en cada brazo sujeta tu ordenador en la posición de lectura idónea.
- Un práctico bolsillo 3D de quita y pon en el muslo derecho con una base de red para purgar el agua. Si no se está usando, el área del bolsillo se cubre con solapas de neopreno.
- La capucha tiene un sistema de sellamiento alrededor de la cara y un sistema de purga en la parte superior para permitir que el aire atrapado salga y no permitir la entrada de agua.
- Impresiones reflectantes en la parte alta de la capucha y en el gemelo para aumentar la visibilidad durante las inmersiones.



## Features

- *Ultraspan™ outer fabric and 4-way super-stretch, tight weave fabric.*
- *This fabric is abrasion-resistant and fastens using «hook and loop», so your suit always looks good.*
- *Manufactured using double-glued, double-thread stitched seams. All seams inside the suit are sealed to stop them bursting, making them unbelievably comfortable and long-lasting.*
- *Double seals on arms and legs to limit any water getting in also make the suit easier to put on and take off.*
- *Ergonomic panels under the arms for comfortable movement.*
- *Legs and arms are preshaped for greater comfort.*
- *Long YKK no. 10 slider on the front, with an inner flap made of smoothskin to limit any cold water getting in, meaning that you can put it on and take it off by yourself.*
- *Supratex kneepads giving excellent abrasion resistance and great flexibility.*
- *Graphics printed on the shoulders to protect your suit from any buoyancy compensator rubbing.*
- *A rubber loop on each arm holds your computer in a good reading position.*
- *A practically-positioned, removable 3D pocket on the right thigh, with a net base to drain the water. If not in use, the pocket attachment areas are covered by neoprene flaps.*
- *The hood has a seal around the face and a purge system on top to let any trapped air out and stop any water getting in.*
- *Reflective prints on the top of the hood and back of the calf improve visibility during dives.*

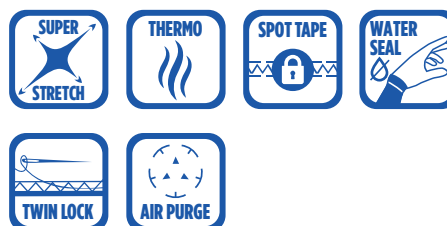

CPN	DESCRIPCIÓN / DESIGNATION	TALLA
SU7550104XS	MONOPIEZA DYNAFLEX CAPUCHA INCORPORADA CREMALLERA FRONTAL HOMBRE	DYNAFLEX FS FZ 6,5MM MEN XS
SU7550104S	MONOPIEZA DYNAFLEX CAPUCHA INCORPORADA CREMALLERA FRONTAL HOMBRE	DYNAFLEX FS FZ 6,5MM MEN S
SU7550104M	MONOPIEZA DYNAFLEX CAPUCHA INCORPORADA CREMALLERA FRONTAL HOMBRE	DYNAFLEX FS FZ 6,5MM MEN M
SU7550104ML	MONOPIEZA DYNAFLEX CAPUCHA INCORPORADA CREMALLERA FRONTAL HOMBRE	DYNAFLEX FS FZ 6,5MM MEN ML
SU7550104L	MONOPIEZA DYNAFLEX CAPUCHA INCORPORADA CREMALLERA FRONTAL HOMBRE	DYNAFLEX FS FZ 6,5MM MEN L
SU7550104XL	MONOPIEZA DYNAFLEX CAPUCHA INCORPORADA CREMALLERA FRONTAL HOMBRE	DYNAFLEX FS FZ 6,5MM MEN XL
SU75501042XL	MONOPIEZA DYNAFLEX CAPUCHA INCORPORADA CREMALLERA FRONTAL HOMBRE	DYNAFLEX FS FZ 6,5MM MEN XXL
SU75501043XL	MONOPIEZA DYNAFLEX CAPUCHA INCORPORADA CREMALLERA FRONTAL HOMBRE	DYNAFLEX FS FZ 6,5MM MEN XXXL
SU7560105XS	MONOPIEZA DYNAFLEX CAPUCHA INCORPORADA CREMALLERA FRONTAL MUJER	DYNAFLEX FS FZ 6,5MM WOMEN XS
SU7560105S	MONOPIEZA DYNAFLEX CAPUCHA INCORPORADA CREMALLERA FRONTAL MUJER	DYNAFLEX FS FZ 6,5MM WOMEN S
SU7560105M	MONOPIEZA DYNAFLEX CAPUCHA INCORPORADA CREMALLERA FRONTAL MUJER	DYNAFLEX FS FZ 6,5MM WOMEN M
SU7560105ML	MONOPIEZA DYNAFLEX CAPUCHA INCORPORADA CREMALLERA FRONTAL MUJER	DYNAFLEX FS FZ 6,5MM WOMEN ML
SU7560105L	MONOPIEZA DYNAFLEX CAPUCHA INCORPORADA CREMALLERA FRONTAL MUJER	DYNAFLEX FS FZ 6,5MM WOMEN L
SU7560105XL	MONOPIEZA DYNAFLEX CAPUCHA INCORPORADA CREMALLERA FRONTAL MUJER	DYNAFLEX FS FZ 6,5MM WOMEN XL
SU75601052XL	MONOPIEZA DYNAFLEX CAPUCHA INCORPORADA CREMALLERA FRONTAL MUJER	DYNAFLEX FS FZ 6,5MM WOMEN XXL



# Dynaflex 5.5mm y 7mm

Con su capucha independiente (opcional), este traje húmedo con cremallera trasera está en el segmento de una capa básica con un embalaje rico en características. Gracias al neopreno ultraelástico de cuatro vías que utiliza el tejido Ultraspan™, a sus manguitos de estanqueidad dobles y a sus cierres semiestancos, Dynaflex proporciona el ajuste perfecto con el máximo confort y calidez. Para hacerte la vida más fácil antes y después de una inmersión, el cuello se abre con un cierre de zip: esta es una característica sorprendente cuando un buzo tiene que sentarse y esperar antes de entrar al agua. Un bolsillo de quita y pon y un compartimento para el ordenador en cada manga son solo dos de sus muchas ventajas que hacen de este traje un compañero completo para tu equipo.

*This back-zipped wetsuit serves the classic segment of a base layer – with a feature-rich package. Thanks to the new 4-way super-stretch neoprene using Ultraspan™ fabric, double water-seal cuffs and a semi-sealed slider closure, Dynaflex provides a perfect fit with maximum comfort and warmth. To make life easier before and after diving, the neck opens using a slider, this is an amazing feature when a diver has to sit and wait for the water entry. A removable pocket and a computer attachment on each sleeve are just two of its many plus points that make this suit a complete partner for you and your equipment.*



## Capucha Dynaflex 5mm unisex



CPN	DESCRIPCIÓN / DESIGNATION	TALLA
SU4940101S	CAPUCHA DYNAFLEX 5MM UNISEX HOOD COMFORT 5MM UNISEX S	S
SU4940101M	CAPUCHA DYNAFLEX 5MM UNISEX HOOD COMFORT 5MM UNISEX M	M
SU4940101L	CAPUCHA DYNAFLEX 5MM UNISEX HOOD COMFORT 5MM UNISEX L	L
SU4940101XL	CAPUCHA DYNAFLEX 5MM UNISEX HOOD COMFORT 5MM UNISEX XL	XL

## Características

- Tejido exterior Ultraspan™ y tejido tupido ultraelástico de cuatro vías.
- Este tejido es resistente a la abrasión y los cierres utilizan Velcro™, por lo que tu traje siempre tendrá buen aspecto.
- Producido con costuras de doble pegado y puntadas de doble hilo. Todas las costuras interiores están selladas para que no se rompan, lo que las hace a la vez increíblemente cómodas y resistentes.
- Las costuras dobles en brazos y piernas limitan cualquier entrada de agua dentro del traje y también facilitan ponértelo y quitártelo.
- Paneles ergonómicos bajo los brazos para un movimiento más cómodo.
- Los brazos y piernas han sido premodelados para un mayor confort.
- El cierre G-Lock™ en la espalda combina con una solapa doble para dar la estanqueidad perfecta que no deje entrar ni agua ni frío.
- Cierre de zip en la parte delantera del cuello con un refuerzo estanco para un mayor confort antes y después de la inmersión.
- Las rodilleras Supratex dan una excelente resistencia a la abrasión y gran flexibilidad.
- Gráficos impresos en los hombros para proteger tu traje del roce de cualquier chaleco compensador de flotabilidad.
- Un anillo de goma en cada brazo sujeta tu ordenador en la posición de lectura idónea.
- Un práctico bolsillo 3D de quita y pon en el muslo derecho con una base de red para purgar el agua.
- Una anilla al final del cierre y una solapa a lo largo del mismo para ayudarte a ponerte y quitarte el traje con más facilidad.
- La capucha tiene un sistema de sellamiento alrededor de la cara y un sistema de purga en la parte superior para permitir que el aire atrapado salga y no permitir la entrada de agua.
- Impresiones reflectantes en la parte alta de la capucha y en el gemelo para aumentar la visibilidad durante las inmersiones.

## Features

- Ultraspan™ outer fabric and 4-way super-stretch, tight-weave fabric.
- This fabric is abrasion-resistant and withstands surface wear from rubbing or scratching a lot better than traditional fabric.
- Manufactured using double-glued, double-thread stitched seams. All the seams inside the suit are sealed to stop them bursting, making it unbelievably comfortable and long-lasting.
- Double water-seals with slider on arms and legs to limit any water getting in, also make the suit easier to put on and take off.
- Ergonomic panels under the arms for comfortable movement.
- Legs and arms are preshaped for greater comfort.
- G-Lock™ slider on the back combines with a double flap, giving a perfect seal that stops water and cold getting in.
- Slider closure on the front of the neck, fitted with a sealed gusset for greater comfort before or after diving.
- Supratex kneepads giving excellent abrasion resistance and great flexibility.
- Graphics printed on the shoulders to protect your suit from any buoyancy compensator rubbing.
- A rubber loop on each arm holds your computer in a good reading position.
- An easily-positioned, removable 3D pocket on the right thigh, with a net base to drain the water.
- A loop at the end of the slider and a strap on the runner to help get the wetsuit on and off.
- Reflective prints on back of the calf improve visibility during dives.

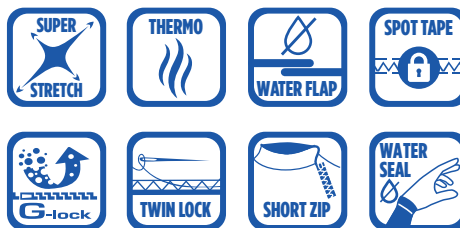



CPN	DESCRIPCIÓN / DESIGNATION		TALLA
SU7570104XS	MONOPIEZA DYNAFLEX CREMALLERA DORSAL 5,5MM HOMBRE	DYNAFLEX FS BZ 5,5MM MEN	XS
SU7570104S	MONOPIEZA DYNAFLEX CREMALLERA DORSAL 5,5MM HOMBRE	DYNAFLEX FS BZ 5,5MM MEN	S
SU7570104M	MONOPIEZA DYNAFLEX CREMALLERA DORSAL 5,5MM HOMBRE	DYNAFLEX FS BZ 5,5MM MEN	M
SU7570104MT	MONOPIEZA DYNAFLEX CREMALLERA DORSAL 5,5MM HOMBRE	DYNAFLEX FS BZ 5,5MM MEN	MT
SU7570104MS	MONOPIEZA DYNAFLEX CREMALLERA DORSAL 5,5MM HOMBRE	DYNAFLEX FS BZ 5,5MM MEN	MS
SU7570104ML	MONOPIEZA DYNAFLEX CREMALLERA DORSAL 5,5MM HOMBRE	DYNAFLEX FS BZ 5,5MM MEN	ML
SU7570104L	MONOPIEZA DYNAFLEX CREMALLERA DORSAL 5,5MM HOMBRE	DYNAFLEX FS BZ 5,5MM MEN	L
SU7570104LT	MONOPIEZA DYNAFLEX CREMALLERA DORSAL 5,5MM HOMBRE	DYNAFLEX FS BZ 5,5MM MEN	LT
SU7570104LS	MONOPIEZA DYNAFLEX CREMALLERA DORSAL 5,5MM HOMBRE	DYNAFLEX FS BZ 5,5MM MEN	LS
SU7570104XL	MONOPIEZA DYNAFLEX CREMALLERA DORSAL 5,5MM HOMBRE	DYNAFLEX FS BZ 5,5MM MEN	XL
SU75701042XL	MONOPIEZA DYNAFLEX CREMALLERA DORSAL 5,5MM HOMBRE	DYNAFLEX FS BZ 5,5MM MEN	XXL
SU75701043XL	MONOPIEZA DYNAFLEX CREMALLERA DORSAL 5,5MM HOMBRE	DYNAFLEX FS BZ 5,5MM MEN	XXXL
SU7580104XS	MONOPIEZA DYNAFLEX CREMALLERA DORSAL 7MM HOMBRE	DYNAFLEX FS BZ 7MM MEN	XS
SU7580104S	MONOPIEZA DYNAFLEX CREMALLERA DORSAL 7MM HOMBRE	DYNAFLEX FS BZ 7MM MEN	S
SU7580104M	MONOPIEZA DYNAFLEX CREMALLERA DORSAL 7MM HOMBRE	DYNAFLEX FS BZ 7MM MEN	M
SU7580104ML	MONOPIEZA DYNAFLEX CREMALLERA DORSAL 7MM HOMBRE	DYNAFLEX FS BZ 7MM MEN	ML
SU7580104L	MONOPIEZA DYNAFLEX CREMALLERA DORSAL 7MM HOMBRE	DYNAFLEX FS BZ 7MM MEN	L
SU7580104XL	MONOPIEZA DYNAFLEX CREMALLERA DORSAL 7MM HOMBRE	DYNAFLEX FS BZ 7MM MEN	XL
SU75801042XL	MONOPIEZA DYNAFLEX CREMALLERA DORSAL 7MM HOMBRE	DYNAFLEX FS BZ 7MM MEN	XXL
SU75801043XL	MONOPIEZA DYNAFLEX CREMALLERA DORSAL 7MM HOMBRE	DYNAFLEX FS BZ 7MM MEN	XXXL
CPN	DESCRIPCIÓN / DESIGNATION		TALLA
SU7600105XS	MONOPIEZA DYNAFLEX CREMALLERA DORSAL 5,5MM MUJER	DYNAFLEX FS BZ 5,5MM WOMEN	XS
SU7600105S	MONOPIEZA DYNAFLEX CREMALLERA DORSAL 5,5MM MUJER	DYNAFLEX FS BZ 5,5MM WOMEN	S
SU7600105M	MONOPIEZA DYNAFLEX CREMALLERA DORSAL 5,5MM MUJER	DYNAFLEX FS BZ 5,5MM WOMEN	M
SU7600105ML	MONOPIEZA DYNAFLEX CREMALLERA DORSAL 5,5MM MUJER	DYNAFLEX FS BZ 5,5MM WOMEN	ML
SU7600105L	MONOPIEZA DYNAFLEX CREMALLERA DORSAL 5,5MM MUJER	DYNAFLEX FS BZ 5,5MM WOMEN	L
SU7600105XL	MONOPIEZA DYNAFLEX CREMALLERA DORSAL 5,5MM MUJER	DYNAFLEX FS BZ 5,5MM WOMEN	XL
SU76001052XL	MONOPIEZA DYNAFLEX CREMALLERA DORSAL 5,5MM MUJER	DYNAFLEX FS BZ 5,5MM WOMEN	XXL
SU7610105XS	MONOPIEZA DYNAFLEX CREMALLERA DORSAL 7MM MUJER	DYNAFLEX FS BZ 7MM WOMEN	XS
SU7610105S	MONOPIEZA DYNAFLEX CREMALLERA DORSAL 7MM MUJER	DYNAFLEX FS BZ 7MM WOMEN	S
SU7610105M	MONOPIEZA DYNAFLEX CREMALLERA DORSAL 7MM MUJER	DYNAFLEX FS BZ 7MM WOMEN	M
SU7610105ML	MONOPIEZA DYNAFLEX CREMALLERA DORSAL 7MM MUJER	DYNAFLEX FS BZ 7MM WOMEN	ML
SU7610105L	MONOPIEZA DYNAFLEX CREMALLERA DORSAL 7MM MUJER	DYNAFLEX FS BZ 7MM WOMEN	L
SU7610105XL	MONOPIEZA DYNAFLEX CREMALLERA DORSAL 7MM MUJER	DYNAFLEX FS BZ 7MM WOMEN	XL
SU76101052XL	MONOPIEZA DYNAFLEX CREMALLERA DORSAL 7MM MUJER	DYNAFLEX FS BZ 7MM WOMEN	XXL





# AquaFlex

La línea de trajes AquaFlex, con neopreno superelástico, proporciona el máximo confort y calidad. Fabricado en su totalidad con neopreno superelástico, además de sus costuras estancas, la calidad del AquaFlex le hace destacar frente a sus competidores. Los trajes están fabricados con neopreno AquaFlex, que posee tres veces la elasticidad del neopreno estándar, lo que permite ponerse y quitarse el traje con facilidad, garantizando además un ajuste perfecto con cada silueta corporal. Las costuras están selladas con neopreno líquido, aportándoles durabilidad y evitando que la costura se deshilache, al tiempo que aíslan del agua y mantienen el calor. Los manguitos están fusionados con la tecnología X-Tend, minimizando el deshilachado y maximizando la elasticidad. El manguito izquierdo dispone de una almohadilla de silicona que evita el giro de los ordenadores de muñeca cuando se comprime el neopreno. Los paneles internos del pecho y la espalda disponen de un laminado térmico que contribuye a mantener el calor corporal.

*The AquaFlex jumpsuit line, with super-stretch neoprene, provides the ultimate in comfort and quality. With the full super-stretch neoprene used throughout, plus the liquid-sealed seams, the AquaFlex's quality stands out amongst the competition. The suits are made with AquaFlex neoprene which has three times the stretch of standard neoprene, making the suit easy to get on and off and also ensures a great fit for every body shape. The seams are sealed with liquid rubber, which make them durable and protects them from unraveling and also keeps water out and warmth in. The cuffs are all fused with the X-Tend technology which minimizes fraying and maximizes stretch. The left sleeve is outfitted with a silicone traction pad to keep wrist dive computers from rotating when neoprene compresses. The internal chest and back panels have a thermal loop laminate to help keep warmth at the body's core.*

## Características

- Fabricado completamente con neopreno AquaFlex de 5 mm. Estos son los espesores básicos de la capa de neopreno antes de añadir las capas de nylon interior y exterior
- El material de nylon exterior es resistente a la abrasión y a los materiales de velcro gracias a un tejido más denso. Esto mantiene el aspecto del traje así como sus propiedades
- El material interior es extremadamente suave, logrando que estos trajes sean muy fáciles de colocar y quitar
- El neopreno es un material no derivado del petróleo
- El sellado del cuello proporciona una cómoda elasticidad y evita la entrada del agua
- El material térmico del interior del pecho y la espalda contribuye a mantener el calor corporal
- Las costuras de caucho con sellado líquido impiden el paso del agua y el deshilachado
- Almohadilla de silicona para el ordenador de buceo
- El cierre de cremallera triple minimiza la entrada de agua para mantener el calor
- Almohadilla en la zona lumbar para un mayor aislamiento en esta zona de alta pérdida de calor
- Piernas y brazos anatómicos precurvados para mayor confort
- Las almohadillas en las rodillas, muñecas y tobillos son superelásticas

## Features

- 5mm AquaFlex neoprene used throughout. This is the base thickness of the neoprene layer before the nylon outer and inner layers are added
- The outer nylon material is resistant to abrasions and hook-and-loop materials due to the tighter weave. This keeps the suit looking good and functioning well
- The inner material is ultra-soft, making these suits easy to don and doff
- Neoprene is an environmentally non-petroleum based material
- Skin-in-neck seal provides for a comfortable stretch and seals out water
- Internal thermal chest and back material keep warmth at the body's core
- Liquid rubber seams prevent water transfer and unraveling
- Silicone print wrist computer traction pad
- Three-way zipper seal on the 5mm suits minimizes water entry to maintain warmth
- Knee pad for additional insulation in this high heat loss area (5mm suits)
- Pre-bent anatomic legs and arms for comfort
- The knee pads, wrist and ankles are ultra stretchy



CPN	DESCRIPCIÓN / DESIGNATION	TALLA
SU2941040XS	MONOPIEZA AQUAFLEX GREY / BLUE HOMBRE 5 MM AQUAFLEX FULL SUIT MAN GREY/BLUE 5MM	XS
SU2941040S	MONOPIEZA AQUAFLEX GREY / BLUE HOMBRE 5 MM AQUAFLEX FULL SUIT MAN GREY/BLUE 5MM	S
SU2941040M	MONOPIEZA AQUAFLEX GREY / BLUE HOMBRE 5 MM AQUAFLEX FULL SUIT MAN GREY/BLUE 5MM	M
SU2941040ML	MONOPIEZA AQUAFLEX GREY / BLUE HOMBRE 5 MM AQUAFLEX FULL SUIT MAN GREY/BLUE 5MM	ML
SU2941040MTL	MONOPIEZA AQUAFLEX GREY / BLUE HOMBRE 5 MM AQUAFLEX FULL SUIT MAN GREY/BLUE 5MM	MTL
SU2941040LS	MONOPIEZA AQUAFLEX GREY / BLUE HOMBRE 5 MM AQUAFLEX FULL SUIT MAN GREY/BLUE 5MM	LS
SU2941040L	MONOPIEZA AQUAFLEX GREY / BLUE HOMBRE 5 MM AQUAFLEX FULL SUIT MAN GREY/BLUE 5MM	L
SU2941040LT	MONOPIEZA AQUAFLEX GREY / BLUE HOMBRE 5 MM AQUAFLEX FULL SUIT MAN GREY/BLUE 5MM	LT
SU2941040XLS	MONOPIEZA AQUAFLEX GREY / BLUE HOMBRE 5 MM AQUAFLEX FULL SUIT MAN GREY/BLUE 5MM	XLS
SU2941040XL	MONOPIEZA AQUAFLEX GREY / BLUE HOMBRE 5 MM AQUAFLEX FULL SUIT MAN GREY/BLUE 5MM	XL
SU2941040XLT	MONOPIEZA AQUAFLEX GREY / BLUE HOMBRE 5 MM AQUAFLEX FULL SUIT MAN GREY/BLUE 5MM	XLT
SU2941040XXL	MONOPIEZA AQUAFLEX GREY / BLUE HOMBRE 5 MM AQUAFLEX FULL SUIT MAN GREY/BLUE 5MM	XXL
SU29410403XL	MONOPIEZA AQUAFLEX GREY / BLUE HOMBRE 5 MM AQUAFLEX FULL SUIT MAN GREY/BLUE 5MM	XXXL
SU29499014	MONOPIEZA AQUAFLEX GALAXY / BLACK MUJER 5 MM AQUAFLEX FULL SUIT WOMAN BLACK/PURPLE 5MM	4
SU29499016	MONOPIEZA AQUAFLEX GALAXY / BLACK MUJER 5 MM AQUAFLEX FULL SUIT WOMAN BLACK/PURPLE 5MM	6
SU29499018	MONOPIEZA AQUAFLEX GALAXY / BLACK MUJER 5 MM AQUAFLEX FULL SUIT WOMAN BLACK/PURPLE 5MM	8
SU29499018T	MONOPIEZA AQUAFLEX GALAXY / BLACK MUJER 5 MM AQUAFLEX FULL SUIT WOMAN BLACK/PURPLE 5MM	8T
SU294990110	MONOPIEZA AQUAFLEX GALAXY / BLACK MUJER 5 MM AQUAFLEX FULL SUIT WOMAN BLACK/PURPLE 5MM	10
SU294990110T	MONOPIEZA AQUAFLEX GALAXY / BLACK MUJER 5 MM AQUAFLEX FULL SUIT WOMAN BLACK/PURPLE 5MM	10T
SU294990112S	MONOPIEZA AQUAFLEX GALAXY / BLACK MUJER 5 MM AQUAFLEX FULL SUIT WOMAN BLACK/PURPLE 5MM	12S
SU294990112	MONOPIEZA AQUAFLEX GALAXY / BLACK MUJER 5 MM AQUAFLEX FULL SUIT WOMAN BLACK/PURPLE 5MM	12L
SU294990114S	MONOPIEZA AQUAFLEX GALAXY / BLACK MUJER 5 MM AQUAFLEX FULL SUIT WOMAN BLACK/PURPLE 5MM	14S
SU294990114	MONOPIEZA AQUAFLEX GALAXY / BLACK MUJER 5 MM AQUAFLEX FULL SUIT WOMAN BLACK/PURPLE 5MM	14





# Serie Dive 3MM, 5MM, 6MM, 7MM

El traje de buceo modular Dive ofrece versátiles opciones que aportan durabilidad y confort. El sistema modular responde a las necesidades de un traje de buceo para una amplia gama de temperaturas, desde 13° a 25°C. En aguas más frías, puedes añadir un chaleco que se ajusta sobre tu traje y una capucha opcional. O puedes utilizar el traje de 6 mm con capucha y cremallera frontal (ver modelo DIVE SHARM). Para aguas más cálidas el modelo corto reversible proporciona la solución idónea. Gracias al neopreno de alta densidad, las marcas de las tallas en el interior y exterior (un color por talla) y la zona blanca de identificación personal para escribir el número del traje a lo largo de la cremallera, los trajes de la gama Dive son la solución perfecta para el alquiler y un uso intensivo.

*The Dive modular wetsuit system provides versatile options that are durable and comfortable. The modular system addresses wetsuit needs for a variety of water temperatures—from 13° to 25°C. For colder waters, there is an add-on step-in jacket and an optional hood. Or the 6mm jumpsuit with hood attached and front zipper can be used. For warmer water, the reversible shorty offers the right solution. Thanks to the high-density neoprene, the size markings inside and outside (one color per size) and the white personal identification field to write the number of the suit along the zipper, the Dive suits provides the perfect solution for rental and intensive use.*



## Características

- El neopreno de alta calidad no derivado del petróleo utiliza una fórmula ecológica libre de hidrocarburos aromáticos policíclicos (HAP)
- Neopreno de alta densidad que permite realizar numerosas inmersiones sin encoger
- Está fabricado con costuras realizadas con puntadas ciegas de dos hilos encoladas. Todas las uniones de las costuras en el interior del traje están selladas mediante un pequeño parche, ofreciendo una mayor calidez, confort y durabilidad
- Los sellos en forma de anillo en brazos y piernas contribuyen a impedir la entrada de agua, permite colocárselo y quitárselo con mayor facilidad
- Cremallera en tobillos con capucha y cremallera frontal (en el modelo con capucha y cremallera frontal).
- Paneles ergonómicos bajo los brazos, en el interior de los codos y las rodillas para mayor comodidad y facilidad de movimiento
- Piernas y brazos anatómicos precurvados para mayor confort
- Paneles Supratex™ mejorados en las rodillas que ofrecen una excelente resistencia a la abrasión con la ventaja adicional de una mayor flexibilidad
- Diseños impresos en los hombros y caderas para proteger tu traje del rozamiento con el chaleco de flotabilidad
- Diseños impresos en las muñecas para ayudarte a sujetar el ordenador de buceo
- Lazo al final de la cremallera junto con una correa en el tirador de la cremallera para ayudar a ponérselo y quitárselo
- La capucha de diseño ergonómico proporciona un gran ajuste
- Impresiones reflectantes en la parte superior de la capucha y en las pantorrillas para una mayor visibilidad durante la inmersión
- Impresiones para las tallas y el género en el exterior e interior de las muñecas para una fácil comprobación
- El parche blanco en la solapa de la cremallera deja espacio para escribir el nombre del centro de buceo
- Tirador de la cremallera metálico de gran durabilidad para un uso intensivo
- La capacidad reversible del modelo shorty de 4 mm facilita un rápido y sencillo aclarado y almacenamiento

## Features

- High-quality non-petroleum based neoprene uses an environmentally friendly PAH free-formula.
- High-density neoprene that allows lots of dives without shrinkage.
- Constructed using double-glued, two-thread blind-stitched seams. All seam junctions on the inside of the suit are sealed by a small patch, offering superior warmth, comfort and durability.
- Ring seals on arms and legs help stop water entry and allow for easier don and doff.
- Ankle zipper on the model with hood attached and front zipper.
- Ergonomic panels under arm, inside elbow and inside knee for comfort and easy movement.
- Pre-bent anatomic leg and arms for comfort.
- Improved Supratex™ knee panels offer excellent abrasion resistance with the added bonus of increased flexibility.
- Printed designs on the shoulders and body sides to protect your suit from BC abrasion.
- Printed designs on the wrist to help secure your dive computer.
- Loop at the end of the zipper along with a leash on the slider assists the don and doff.
- Ergonomically designed hood provides a great fit.
- Reflective prints on top of the hood and calf for high visibility during dives.
- Sizes and gender prints on both outside and inside the wrist for easy check
- White patch on the flap of the zipper provides a space to write the Diving Center number.
- Durable metal slider for intensive use.
- Reversibility of the 4mm shorty makes for quick and easy rinsing and storing.



# Shorty Dive cremallera frontal reversible Dive Shorty Front Zip Reversible



## Características

- Se puede colocar por encima de los modelos DIVE: 3, 5 y 7mm.
- La capacidad reversible del modelo shorty de 4 mm facilita un rápido y sencillo aclarado y almacenamiento.

## Features

- Can be worn over 3, 5 and 7 mm Dive wetsuits
- Reversibility of the 4mm shorty makes for quick and easy rinsing and storing



Los trajes de neopreno AQUA LUNG han superado las pruebas de resistencia mecánica y las pruebas de rendimiento requeridas por la norma EN14225-1. En consecuencia han recibido el certificado CE.

De acuerdo con la norma, la profundidad máxima de la prueba es de 50 metros.

Estas prendas brindan protección térmica en relación con su clase según la norma EN14225-1:

- en 4 mm: clase D (22/30 ° C)
- en 5mm, 5.5mm y 6mm: Clase C (16/24 ° C)
- en 7 y 8 mm: clase B (10/18 ° C)

CPN	DESCRIPCIÓN / DESIGNATION	TALLA
SU254XS	SHORTY REVERSIBLE HOMBRE CREMALLERA FRONTAL DIVE NEGRO 4MM <i>DIVE SHORTY F.ZIP REVERSIBLE MAN BLACK 4MM</i>	XS
SU254S	SHORTY REVERSIBLE HOMBRE CREMALLERA FRONTAL DIVE NEGRO 4MM <i>DIVE SHORTY F.ZIP REVERSIBLE MAN BLACK 4MM</i>	S
SU254M	SHORTY REVERSIBLE HOMBRE CREMALLERA FRONTAL DIVE NEGRO 4MM <i>DIVE SHORTY F.ZIP REVERSIBLE MAN BLACK 4MM</i>	M
SU254ML	SHORTY REVERSIBLE HOMBRE CREMALLERA FRONTAL DIVE NEGRO 4MM <i>DIVE SHORTY F.ZIP REVERSIBLE MAN BLACK 4MM</i>	ML
SU254L	SHORTY REVERSIBLE HOMBRE CREMALLERA FRONTAL DIVE NEGRO 4MM <i>DIVE SHORTY F.ZIP REVERSIBLE MAN BLACK 4MM</i>	L
SU254XL	SHORTY REVERSIBLE HOMBRE CREMALLERA FRONTAL DIVE NEGRO 4MM <i>DIVE SHORTY F.ZIP REVERSIBLE MAN BLACK 4MM</i>	XL
SU254XXL	SHORTY REVERSIBLE HOMBRE CREMALLERA FRONTAL DIVE NEGRO 4MM <i>DIVE SHORTY F.ZIP REVERSIBLE MAN BLACK 4MM</i>	XXL
SU254XXXL	SHORTY REVERSIBLE HOMBRE CREMALLERA FRONTAL DIVE NEGRO 4MM <i>DIVE SHORTY F.ZIP REVERSIBLE MAN BLACK 4MM</i>	XXXL
SU255XS	SHORTY REVERSIBLE MUJER CREMALLERA FRONTAL DIVE NEGRO 4MM <i>DIVE SHORTY F.ZIP REVERSIBLE WMN BLACK 4MM</i>	XS
SU255S	SHORTY REVERSIBLE MUJER CREMALLERA FRONTAL DIVE NEGRO 4MM <i>DIVE SHORTY F.ZIP REVERSIBLE WMN BLACK 4MM</i>	S
SU255M	SHORTY REVERSIBLE MUJER CREMALLERA FRONTAL DIVE NEGRO 4MM <i>DIVE SHORTY F.ZIP REVERSIBLE WMN BLACK 4MM</i>	M
SU255ML	SHORTY REVERSIBLE MUJER CREMALLERA FRONTAL DIVE NEGRO 4MM <i>DIVE SHORTY F.ZIP REVERSIBLE WMN BLACK 4MM</i>	ML
SU255L	SHORTY REVERSIBLE MUJER CREMALLERA FRONTAL DIVE NEGRO 4MM <i>DIVE SHORTY F.ZIP REVERSIBLE WMN BLACK 4MM</i>	L
SU255XL	SHORTY REVERSIBLE MUJER CREMALLERA FRONTAL DIVE NEGRO 4MM <i>DIVE SHORTY F.ZIP REVERSIBLE WMN BLACK 4MM</i>	XL
SU255XXL	SHORTY REVERSIBLE MUJER CREMALLERA FRONTAL DIVE NEGRO 4MM <i>DIVE SHORTY F.ZIP REVERSIBLE WMN BLACK 4MM</i>	XXL



CPN	DESCRIPCIÓN / DESIGNATION	TALLA
SU2560101XXS	MONOPIEZA DIVE HOMBRE 3MM <i>DIVE FULL SUIT MAN BLACK/ORANGE 3MM</i>	XXS
SU256XS	MONOPIEZA DIVE HOMBRE 3MM <i>DIVE FULL SUIT MAN BLACK/ORANGE 3MM</i>	XS
SU256S	MONOPIEZA DIVE HOMBRE 3MM <i>DIVE FULL SUIT MAN BLACK/ORANGE 3MM</i>	S
SU256M	MONOPIEZA DIVE HOMBRE 3MM <i>DIVE FULL SUIT MAN BLACK/ORANGE 3MM</i>	M
SU256ML	MONOPIEZA DIVE HOMBRE 3MM <i>DIVE FULL SUIT MAN BLACK/ORANGE 3MM</i>	ML
SU256L	MONOPIEZA DIVE HOMBRE 3MM <i>DIVE FULL SUIT MAN BLACK/ORANGE 3MM</i>	L
SU256XL	MONOPIEZA DIVE HOMBRE 3MM <i>DIVE FULL SUIT MAN BLACK/ORANGE 3MM</i>	XL
SU256XXL	MONOPIEZA DIVE HOMBRE 3MM <i>DIVE FULL SUIT MAN BLACK/ORANGE 3MM</i>	XXL
SU258XS	MONOPIEZA DIVE HOMBRE 5,5MM <i>DIVE FULL SUIT MAN BLACK/ORANGE 5,5MM</i>	XS
SU258S	MONOPIEZA DIVE HOMBRE 5,5MM <i>DIVE FULL SUIT MAN BLACK/ORANGE 5,5MM</i>	S
SU258M	MONOPIEZA DIVE HOMBRE 5,5MM <i>DIVE FULL SUIT MAN BLACK/ORANGE 5,5MM</i>	M
SU258ML	MONOPIEZA DIVE HOMBRE 5,5MM <i>DIVE FULL SUIT MAN BLACK/ORANGE 5,5MM</i>	ML
SU258L	MONOPIEZA DIVE HOMBRE 5,5MM <i>DIVE FULL SUIT MAN BLACK/ORANGE 5,5MM</i>	L
SU258XL	MONOPIEZA DIVE HOMBRE 5,5MM <i>DIVE FULL SUIT MAN BLACK/ORANGE 5,5MM</i>	XL
SU258XXL	MONOPIEZA DIVE HOMBRE 5,5MM <i>DIVE FULL SUIT MAN BLACK/ORANGE 5,5MM</i>	XXL
SU258XXXL	MONOPIEZA DIVE HOMBRE 5,5MM <i>DIVE FULL SUIT MAN BLACK/ORANGE 5,5MM</i>	XXXL
SU261XS	MONOPIEZA DIVE 7MM HOMBRE <i>DIVE FULL SUIT MAN BLACK/ORANGE 7MM</i>	XS
SU261S	MONOPIEZA DIVE 7MM HOMBRE <i>DIVE FULL SUIT MAN BLACK/ORANGE 7MM</i>	S
SU261M	MONOPIEZA DIVE 7MM HOMBRE <i>DIVE FULL SUIT MAN BLACK/ORANGE 7MM</i>	M
SU261ML	MONOPIEZA DIVE 7MM HOMBRE <i>DIVE FULL SUIT MAN BLACK/ORANGE 7MM</i>	ML
SU261L	MONOPIEZA DIVE 7MM HOMBRE <i>DIVE FULL SUIT MAN BLACK/ORANGE 7MM</i>	L
SU261XL	MONOPIEZA DIVE 7MM HOMBRE <i>DIVE FULL SUIT MAN BLACK/ORANGE 7MM</i>	XL
SU261XXL	MONOPIEZA DIVE 7MM HOMBRE <i>DIVE FULL SUIT MAN BLACK/ORANGE 7MM</i>	XXL
SU264XS	MONOPIEZA DIVE 6MM HOMBRE <i>DIVE HOODED FULL SUIT MAN BLACK/ORANGE 6MM</i>	XS
SU264S	MONOPIEZA DIVE 6MM HOMBRE <i>DIVE HOODED FULL SUIT MAN BLACK/ORANGE 6MM</i>	S
SU264M	MONOPIEZA DIVE 6MM HOMBRE <i>DIVE HOODED FULL SUIT MAN BLACK/ORANGE 6MM</i>	M
SU264ML	MONOPIEZA DIVE 6MM HOMBRE <i>DIVE HOODED FULL SUIT MAN BLACK/ORANGE 6MM</i>	ML
SU264L	MONOPIEZA DIVE 6MM HOMBRE <i>DIVE HOODED FULL SUIT MAN BLACK/ORANGE 6MM</i>	L
SU264XL	MONOPIEZA DIVE 6MM HOMBRE <i>DIVE HOODED FULL SUIT MAN BLACK/ORANGE 6MM</i>	XL
SU264XXL	MONOPIEZA DIVE 6MM HOMBRE <i>DIVE HOODED FULL SUIT MAN BLACK/ORANGE 6MM</i>	XXL
SU264XXXL	MONOPIEZA DIVE 6MM HOMBRE <i>DIVE HOODED FULL SUIT MAN BLACK/ORANGE 6MM</i>	XXXL

CPN	DESCRIPCIÓN / DESIGNATION	TALLA
SU257XS	MONOPIEZA DIVE MUJER 3MM <i>DIVE FULL SUIT WOMAN BLACK/ORANGE 3MM</i>	XS
SU257S	MONOPIEZA DIVE MUJER 3MM <i>DIVE FULL SUIT WOMAN BLACK/ORANGE 3MM</i>	S
SU257M	MONOPIEZA DIVE MUJER 3MM <i>DIVE FULL SUIT WOMAN BLACK/ORANGE 3MM</i>	M
SU257ML	MONOPIEZA DIVE MUJER 3MM <i>DIVE FULL SUIT WOMAN BLACK/ORANGE 3MM</i>	ML
SU257L	MONOPIEZA DIVE MUJER 3MM <i>DIVE FULL SUIT WOMAN BLACK/ORANGE 3MM</i>	L
SU257XL	MONOPIEZA DIVE MUJER 3MM <i>DIVE FULL SUIT WOMAN BLACK/ORANGE 3MM</i>	XL
SU259XS	MONOPIEZA DIVE MUJER 5,5MM <i>DIVE FULL SUIT WOMAN BLACK/ORANGE 5,5MM</i>	XS
SU259S	MONOPIEZA DIVE MUJER 5,5MM <i>DIVE FULL SUIT WOMAN BLACK/ORANGE 5,5MM</i>	S
SU259M	MONOPIEZA DIVE MUJER 5,5MM <i>DIVE FULL SUIT WOMAN BLACK/ORANGE 5,5MM</i>	M
SU259ML	MONOPIEZA DIVE MUJER 5,5MM <i>DIVE FULL SUIT WOMAN BLACK/ORANGE 5,5MM</i>	ML
SU259L	MONOPIEZA DIVE MUJER 5,5MM <i>DIVE FULL SUIT WOMAN BLACK/ORANGE 5,5MM</i>	L
SU259XL	MONOPIEZA DIVE MUJER 5,5MM <i>DIVE FULL SUIT WOMAN BLACK/ORANGE 5,5MM</i>	XL
SU259XXL	MONOPIEZA DIVE MUJER 5,5MM <i>DIVE FULL SUIT WOMAN BLACK/ORANGE 5,5MM</i>	XXL
SU262XS	MONOPIEZA DIVE 7MM MUJER <i>DIVE FULL SUIT WOMAN BLACK/ORANGE 7MM</i>	XS
SU262S	MONOPIEZA DIVE 7MM MUJER <i>DIVE FULL SUIT WOMAN BLACK/ORANGE 7MM</i>	S
SU262M	MONOPIEZA DIVE 7MM MUJER <i>DIVE FULL SUIT WOMAN BLACK/ORANGE 7MM</i>	M
SU262ML	MONOPIEZA DIVE 7MM MUJER <i>DIVE FULL SUIT WOMAN BLACK/ORANGE 7MM</i>	ML
SU262L	MONOPIEZA DIVE 7MM MUJER <i>DIVE FULL SUIT WOMAN BLACK/ORANGE 7MM</i>	L
SU262XL	MONOPIEZA DIVE 7MM MUJER <i>DIVE FULL SUIT WOMAN BLACK/ORANGE 7MM</i>	XL
SU265XS	MONOPIEZA DIVE 6MM MUJER <i>DIVE HOODED FULL SUIT WOMAN BLACK/ORANGE 6MM</i>	XS
SU265S	MONOPIEZA DIVE 6MM MUJER <i>DIVE HOODED FULL SUIT WOMAN BLACK/ORANGE 6MM</i>	S
SU265M	MONOPIEZA DIVE 6MM MUJER <i>DIVE HOODED FULL SUIT WOMAN BLACK/ORANGE 6MM</i>	M
SU265ML	MONOPIEZA DIVE 6MM MUJER <i>DIVE HOODED FULL SUIT WOMAN BLACK/ORANGE 6MM</i>	ML
SU265L	MONOPIEZA DIVE 6MM MUJER <i>DIVE HOODED FULL SUIT WOMAN BLACK/ORANGE 6MM</i>	L
SU265XL	MONOPIEZA DIVE 6MM MUJER <i>DIVE HOODED FULL SUIT WOMAN BLACK/ORANGE 6MM</i>	XL

CPN	DESCRIPCIÓN / DESIGNATION	TALLA
SU263S	CAPUCHA UNISEX 5MM <i>HOOD UNISEX 5MM XS</i>	XS
SU263M	CAPUCHA UNISEX 5MM <i>HOOD UNISEX 5MM S</i>	S
SU263L	CAPUCHA UNISEX 5MM <i>HOOD UNISEX 5MM M</i>	M
SU263XL	CAPUCHA UNISEX 5MM <i>HOOD UNISEX 5MM L</i>	L

# Hydroflex

El traje Hydroflex está diseñado para inmersiones en aguas calientes, y sus características cuidadosamente diseñadas, como sus costuras planas y su cuello en forma de pico, confieren al buceador el máximo confort. Los diseños y paneles impresos hacen que el Hydroflex sea un traje muy resistente a la abrasión, a la vez que le dan un aspecto divertido y con mucho estilo. También dispone de una capucha a juego (opcional). El diseño del nuevo Hydroflex está inspirado en una fotografía de un arrecife de coral tomada en Flores (Indonesia) por Martin Colognoli. Martin es cofundador de Coral Guardian, un socio de Aqua Lung desde 2013, que trabaja para la preservación de los arrecifes de coral en Indonesia. Para saber más sobre Coral Guardian y cómo colaborar con ellos, visita [www.coralguardian.org](http://www.coralguardian.org).

*The Hydroflex suit is designed for warm-water diving, and its thoughtful features such as the flatlock stitching and V-shaped collar give it additional comfort. Printed designs and panels help the Hydroflex resist abrasion and create a fun stylish look. An optional hood matches the suit. The design of new Hydroflex is based on a photograph taken of a coral reef in Flores Indonesia by Martin Colognoli. Martin is co-founder of Coral Guardian, an Aqua Lung partner since 2013, that works to preserve coral reefs in Indonesia. To learn more about Coral Guardian and how you can help visit [coralguardian.org](http://www.coralguardian.org).*



## Características

- Respetuoso con el medio ambiente: neopreno de 3mm libre de PAH (hidrocarburos aromáticos policíclicos) hecho con materiales libres de petróleo.
- Costuras planas para un máximo confort en contacto directo con la piel.
- Cuello en forma de pico para un mayor confort.
- Panel en el torso de malla para una mejor resistencia al viento y a la abrasión.
- Los manguitos O-ring en muñecas y tobillos limitan la entrada de agua.
- Las rodilleras mejoradas Powertex ofrecen una mayor flexibilidad a la vez que confieren al traje una excelente resistencia a la abrasión.
- Impresiones en hombros para proteger de la abrasión.
- Impresión en la muñeca para mantener el ordenador de buceo en su sitio.
- La cremallera viene con un tirador para ayudar al buceador a ponerse y quitarse el traje.
- Gancho en el muslo derecho para sujetar la capucha opcional.

## Features

- Environmentally friendly features: 3mm high quality non-petroleum based neoprene uses a PAH free formula
- Flatlock stitching for comfort against bare skin
- V-shaped collar for better comfort
- Chest panel in mesh-skin for wind and abrasion resistance
- O-ring seals on the wrist and ankles to limit water entry
- Powertex knee panels allow excellent abrasion resistance with the added bonus of increased flexibility
- Printed design on the shoulders to protect from the abrasion
- Printed design on the wrist to help keep the dive computer in place
- Loop at the end of the zipper and leash on the slider for easier on and off.
- Hook on the right thigh to attach the optional hood.





CPN	DESCRIPCIÓN / DESIGNATION		TALLA
SU7770109XS	HYDROFLEX FS 3MM CAM B/W HOMBRE	HYDROFLEX FS 3MM CAM B/W M	XS
SU7770109S	HYDROFLEX FS 3MM CAM B/W HOMBRE	HYDROFLEX FS 3MM CAM B/W M	S
SU7770109M	HYDROFLEX FS 3MM CAM B/W HOMBRE	HYDROFLEX FS 3MM CAM B/W M	M
SU7770109ML	HYDROFLEX FS 3MM CAM B/W HOMBRE	HYDROFLEX FS 3MM CAM B/W M	ML
SU7770109L	HYDROFLEX FS 3MM CAM B/W HOMBRE	HYDROFLEX FS 3MM CAM B/W M	L
SU7770109XL	HYDROFLEX FS 3MM CAM B/W HOMBRE	HYDROFLEX FS 3MM CAM B/W M	XL
SU77701092XL	HYDROFLEX FS 3MM CAM B/W HOMBRE	HYDROFLEX FS 3MM CAM B/W M	2XL
SU77701093XL	HYDROFLEX FS 3MM CAM B/W HOMBRE	HYDROFLEX FS 3MM CAM B/W M	3XL
SU7780109XS	HYDROFLEX FS 3MM CAM B/W MUJER	HYDROFLEX FS 3MM CAM B/W W	XS
SU7780109S	HYDROFLEX FS 3MM CAM B/W MUJER	HYDROFLEX FS 3MM CAM B/W W	S
SU7780109M	HYDROFLEX FS 3MM CAM B/W MUJER	HYDROFLEX FS 3MM CAM B/W W	M
SU7780109ML	HYDROFLEX FS 3MM CAM B/W MUJER	HYDROFLEX FS 3MM CAM B/W W	ML
SU7780109L	HYDROFLEX FS 3MM CAM B/W MUJER	HYDROFLEX FS 3MM CAM B/W W	L
SU7780109XL	HYDROFLEX FS 3MM CAM B/W MUJER	HYDROFLEX FS 3MM CAM B/W W	XL
SU77801092XL	HYDROFLEX FS 3MM CAM B/W MUJER	HYDROFLEX FS 3MM CAM B/W W	2XL
SU7770140XS	HYDROFLEX FS 3MM CAM BLU HOMBRE	HYDROFLEX FS 3MM CAM BLU M	XS
SU7770140S	HYDROFLEX FS 3MM CAM BLU HOMBRE	HYDROFLEX FS 3MM CAM BLU M	S
SU7770140M	HYDROFLEX FS 3MM CAM BLU HOMBRE	HYDROFLEX FS 3MM CAM BLU M	M
SU7770140ML	HYDROFLEX FS 3MM CAM BLU HOMBRE	HYDROFLEX FS 3MM CAM BLU M	ML
SU7770140L	HYDROFLEX FS 3MM CAM BLU HOMBRE	HYDROFLEX FS 3MM CAM BLU M	L
SU7770140XL	HYDROFLEX FS 3MM CAM BLU HOMBRE	HYDROFLEX FS 3MM CAM BLU M	XL
SU77701402XL	HYDROFLEX FS 3MM CAM BLU HOMBRE	HYDROFLEX FS 3MM CAM BLU M	2XL
SU77701403XL	HYDROFLEX FS 3MM CAM BLU HOMBRE	HYDROFLEX FS 3MM CAM BLU M	3XL
SU7780140XS	HYDROFLEX FS 3MM CAM BLU MUJER	HYDROFLEX FS 3MM CAM BLU W	XS
SU7780140S	HYDROFLEX FS 3MM CAM BLU MUJER	HYDROFLEX FS 3MM CAM BLU W	S
SU7780140M	HYDROFLEX FS 3MM CAM BLU MUJER	HYDROFLEX FS 3MM CAM BLU W	M
SU7780140ML	HYDROFLEX FS 3MM CAM BLU MUJER	HYDROFLEX FS 3MM CAM BLU W	ML
SU7780140L	HYDROFLEX FS 3MM CAM BLU MUJER	HYDROFLEX FS 3MM CAM BLU W	L
SU7780140XL	HYDROFLEX FS 3MM CAM BLU MUJER	HYDROFLEX FS 3MM CAM BLU W	XL
SU77801402XL	HYDROFLEX FS 3MM CAM BLU MUJER	HYDROFLEX FS 3MM CAM BLU W	2XL
SU7790140XS	HYDROFLEX FS 1MM CAM BLU HOMBRE	HYDROFLEX FS 1MM CAM BLU M	XS
SU7790140S	HYDROFLEX FS 1MM CAM BLU HOMBRE	HYDROFLEX FS 1MM CAM BLU M	S
SU7790140M	HYDROFLEX FS 1MM CAM BLU HOMBRE	HYDROFLEX FS 1MM CAM BLU M	M
SU7790140ML	HYDROFLEX FS 1MM CAM BLU HOMBRE	HYDROFLEX FS 1MM CAM BLU M	ML
SU7790140L	HYDROFLEX FS 1MM CAM BLU HOMBRE	HYDROFLEX FS 1MM CAM BLU M	L
SU7790140XL	HYDROFLEX FS 1MM CAM BLU HOMBRE	HYDROFLEX FS 1MM CAM BLU M	XL
SU77901402XL	HYDROFLEX FS 1MM CAM BLU HOMBRE	HYDROFLEX FS 1MM CAM BLU M	2XL
SU77901403XL	HYDROFLEX FS 1MM CAM BLU HOMBRE	HYDROFLEX FS 1MM CAM BLU M	3XL
SU7800140XS	HYDROFLEX FS 1MM CAM BLU MUJER	HYDROFLEX FS 1MM CAM BLU W	XS
SU7800140S	HYDROFLEX FS 1MM CAM BLU MUJER	HYDROFLEX FS 1MM CAM BLU W	S
SU7800140M	HYDROFLEX FS 1MM CAM BLU MUJER	HYDROFLEX FS 1MM CAM BLU W	M
SU7800140ML	HYDROFLEX FS 1MM CAM BLU MUJER	HYDROFLEX FS 1MM CAM BLU W	ML
SU7800140L	HYDROFLEX FS 1MM CAM BLU MUJER	HYDROFLEX FS 1MM CAM BLU W	L
SU7800140XL	HYDROFLEX FS 1MM CAM BLU MUJER	HYDROFLEX FS 1MM CAM BLU W	XL
SU78001402XL	HYDROFLEX FS 1MM CAM BLU MUJER	HYDROFLEX FS 1MM CAM BLU W	2XL

# Shorty Hydroflex 3mm

Hydroflex es un shorty para bucear en aguas cálidas que es lo suficientemente flexible como para ser utilizado también en otras actividades acuáticas. Las costuras Flatlock y el cuello en forma de V le da al Hydroflex una comodidad adicional.

Los diseños impresos y los paneles ayudan al traje a resistir la abrasión para que se vea bien. Una capucha opcional hace juego con el traje.

*Hydroflex is a shorty for diving in warm water that is flexible enough to also be used in other aquatic activities. Flatlock stitching and V-shaped collar give the Hydroflex additional comfort. Printed designs and panels help the suit resist abrasion, to keep it looking good. An optional hood matches the suit.*

## Características

- Respetuoso con el medio ambiente: neopreno de 3mm libre de PAH (hidrocarburos aromáticos policíclicos) hecho con materiales libres de petróleo.
- Costuras planas para un máximo confort en contacto directo con la piel.
- Cuello en forma de pico para un mayor confort.
- Panel en el torso de malla para una mejor resistencia al viento y a la abrasión.
- Los manguitos O-ring en muñecas y muslos limitan la entrada de agua.
- Impresiones en hombros para proteger de la abrasión del BC.

## Features

- *Environmentally friendly features: 3mm high quality non-petroleum based neoprene uses a PAH free formula.*
- *Flatlock stitching for comfort against bare skin.*
- *V-shaped collar for better comfort.*
- *Chest panel in mesh-skin for wind and abrasion resistance.*
- *O-ring seals on the wrist and ankles to limit water entries.*
- *Printed design on shoulders to protect from the abrasion of the BC.*
- *Loop at the end of the zipper and leash on the slider to assist the don and doff*



CPN	DESCRIPCIÓN / DESIGNATION	TALLA
SU7810109XS	SHORTY HYDROFLEX 3MM CAM B/W HOMBRE <i>HYDROFLEX SHTY 3MM CAM BW M</i>	XS
SU7810109S	SHORTY HYDROFLEX 3MM CAM B/W HOMBRE <i>HYDROFLEX SHTY 3MM CAM BW M</i>	S
SU7810109M	SHORTY HYDROFLEX 3MM CAM B/W HOMBRE <i>HYDROFLEX SHTY 3MM CAM BW M</i>	M
SU7810109ML	SHORTY HYDROFLEX 3MM CAM B/W HOMBRE <i>HYDROFLEX SHTY 3MM CAM BW M</i>	ML
SU7810109L	SHORTY HYDROFLEX 3MM CAM B/W HOMBRE <i>HYDROFLEX SHTY 3MM CAM BW M</i>	L
SU7810109XL	SHORTY HYDROFLEX 3MM CAM B/W HOMBRE <i>HYDROFLEX SHTY 3MM CAM BW M</i>	XL
SU78101092XL	SHORTY HYDROFLEX 3MM CAM B/W HOMBRE <i>HYDROFLEX SHTY 3M CAM BW M</i>	2XL
SU78101093XL	SHORTY HYDROFLEX 3MM CAM B/W HOMBRE <i>HYDROFLEX SHTY 3M CAM BW M</i>	3XL
SU7820109XS	SHORTY HYDROFLEX 3MM CAM B/W MUJER <i>HYDROFLEX SHTY 3MM CAM BW W</i>	XS
SU7820109S	SHORTY HYDROFLEX 3MM CAM B/W MUJER <i>HYDROFLEX SHTY 3MM CAM BW W</i>	S
SU7820109M	SHORTY HYDROFLEX 3MM CAM B/W MUJER <i>HYDROFLEX SHTY 3MM CAM BW W</i>	M
SU7820109ML	SHORTY HYDROFLEX 3MM CAM B/W MUJER <i>HYDROFLEX SHTY 3MM CAM BW W</i>	ML
SU7820109L	SHORTY HYDROFLEX 3MM CAM B/W MUJER <i>HYDROFLEX SHTY 3MM CAM BW W</i>	L
SU7820109XL	SHORTY HYDROFLEX 3MM CAM B/W MUJER <i>HYDROFLEX SHTY 3MM CAM BW W</i>	XL
SU78201092XL	SHORTY HYDROFLEX 3MM CAM B/W MUJER <i>HYDROFLEX SHTY 3M CAM BW W</i>	2XL
SU7810140XS	SHORTY HYDROFLEX 3MM CAM BLU HOMBRE <i>HYDROFLEX SHTY 3M CAM BLU M</i>	XS
SU7810140S	SHORTY HYDROFLEX 3MM CAM BLU HOMBRE <i>HYDROFLEX SHTY 3M CAM BLU M</i>	S
SU7810140M	SHORTY HYDROFLEX 3MM CAM BLU HOMBRE <i>HYDROFLEX SHTY 3M CAM BLU M</i>	M
SU7810140ML	SHORTY HYDROFLEX 3MM CAM BLU HOMBRE <i>HYDROFLEX SHTY 3M CAM BLU M</i>	ML
SU7810140L	SHORTY HYDROFLEX 3MM CAM BLU HOMBRE <i>HYDROFLEX SHTY 3M CAM BLU M</i>	L
SU7810140XL	SHORTY HYDROFLEX 3MM CAM BLU HOMBRE <i>HYDROFLEX SHTY 3M CAM BLU M</i>	XL
SU78101402XL	SHORTY HYDROFLEX 3MM CAM BLU HOMBRE <i>HYDROFLX SHTY 3M CAM BLU M</i>	2XL
SU78101403XL	SHORTY HYDROFLEX 3MM CAM BLU HOMBRE <i>HYDROFLX SHTY 3M CAM BLU M</i>	3XL
SU7820140XS	SHORTY HYDROFLEX 3MM CAM BLU MUJER <i>HYDROFLEX SHTY 3M CAM BLU W</i>	XS
SU7820140S	SHORTY HYDROFLEX 3MM CAM BLU MUJER <i>HYDROFLEX SHTY 3M CAM BLU W</i>	S
SU7820140M	SHORTY HYDROFLEX 3MM CAM BLU MUJER <i>HYDROFLEX SHTY 3M CAM BLU W</i>	M
SU7820140ML	SHORTY HYDROFLEX 3MM CAM BLU MUJER <i>HYDROFLEX SHTY 3M CAM BLU W</i>	ML
SU7820140L	SHORTY HYDROFLEX 3MM CAM BLU MUJER <i>HYDROFLEX SHTY 3M CAM BLU W</i>	L
SU7820140XL	SHORTY HYDROFLEX 3MM CAM BLU MUJER <i>HYDROFLEX SHTY 3M CAM BLU W</i>	XL
SU78201402XL	SHORTY HYDROFLEX 3MM CAM BLU MUJER <i>HYDROFLX SHTY 3M CAM BLU W</i>	2XL



# Capuchas / Hoods



CPN	DESCRIPCIÓN / DESIGNATION		TALLA
J4310101S	CAPUCHA 3MM UNISEX	HOOD 3MM UNISEX	S
J4310101M	CAPUCHA 3MM UNISEX	HOOD 3MM UNISEX	M
J4310101L	CAPUCHA 3MM UNISEX	HOOD 3MM UNISEX	L
J4310101XL	CAPUCHA 3MM UNISEX	HOOD 3MM UNISEX	XL
J4310101XXL	CAPUCHA 3MM UNISEX	HOOD 3MM UNISEX	XXL

Capucha ergonómica para hombres y mujeres. Impresiones reflectantes en la parte superior de la capota y alta visibilidad durante las inmersiones. Gancho de plástico para colgar la capucha del traje.

*Ergonomic hood for ladies and men. Reflective prints on top of the hood and callfor high visibility during dives. Plastic hook to hang the hood on the suit.*



CPN	DESCRIPCIÓN / DESIGNATION		TALLA
E1470140XS	CAPUCHA HEATWAVE DRY,7/4MM	HOOD,HEATWAVE DRY,7/4MM	XS
E1470140S	CAPUCHA HEATWAVE DRY,7/4MM	HOOD,HEATWAVE DRY,7/4MM	S
E1470140XL	CAPUCHA HEATWAVE DRY,7/4MM	HOOD,HEATWAVE DRY,7/4MM	XL
E14701402XL	CAPUCHA HEATWAVE DRY,7/4MM	HOOD,HEATWAVE DRY,7/4MM	XXL



CPN	DESCRIPCIÓN / DESIGNATION		TALLA
E1430140XS	CAPUCHA SEAWAVE CAP 3MM	HOOD SEAWAVE CAP 3MM	XS
E1430140S	CAPUCHA SEAWAVE CAP 3MM	HOOD SEAWAVE CAP 3MM	S
E1430140XL	CAPUCHA SEAWAVE CAP 3MM	HOOD SEAWAVE CAP 3MM	XL
E14301402XL	CAPUCHA SEAWAVE CAP 3MM	HOOD SEAWAVE CAP 3MM	XXL

# Monopieza y Shorty Boomerang



CPN	DESCRIPCIÓN / DESIGNATION		TALLA
SU46401076Y	MONOPIEZA BOOMERANG 5mm	BOOMERANG JUMPSUIT 5MM	6y
SU46401078Y	MONOPIEZA BOOMERANG 5mm	BOOMERANG JUMPSUIT 5MM	8y
SU464010710Y	MONOPIEZA BOOMERANG 5mm	BOOMERANG JUMPSUIT 5MM	10y
SU464010712Y	MONOPIEZA BOOMERANG 5mm	BOOMERANG JUMPSUIT 5MM	12y
SU464010714Y	MONOPIEZA BOOMERANG 5mm	BOOMERANG JUMPSUIT 5MM	14y
SU464010716Y	MONOPIEZA BOOMERANG 5mm	BOOMERANG JUMPSUIT 5MM	16y
SU46501076Y	SHORTY BOOMERANG 4MM	BOOMERANG SHORTY 4MM	6y
SU46501078Y	SHORTY BOOMERANG 4MM	BOOMRANG SHORTY 4MM	8y
SU465010710Y	SHORTY BOOMERANG 4MM	BOOMRANG SHORTY 4MM	10y
SU465010712Y	SHORTY BOOMERANG 4MM	BOOMRANG SHORTY 4MM	12y
SU465010714Y	SHORTY BOOMERANG 4MM	BOOMRANG SHORTY 4MM	14y
SU465100716Y	SHORTY BOOMERANG 4MM	BOOMRANG SHORTY 4MM	16y

# Shorty Titanium Unisex

Traje húmedo neopreno (interior) 1 mm. *Shorty titanium unisex 1 mm*

## Características

- Neopreno de 1mm, con piel interior de titanio.
- Gracias a las propiedades de retención de calor del titanio el cuerpo se mantiene más caliente por la capa interna de titanio.
- Se adapta a la piel limitando al máximo la entrada de agua. Nuevos diseños con líneas más rectas, apropiados tanto para hombre como para mujer.
- Acabado en brazos y piernas: las extremidades de la tela están cortadas, sin costuras adicionales, que lo hacen más cómodo para usar debajo de un semi seco o un traje seco.
- Se puede utilizar tanto en aguas calientes como para hacer snorkeling..



## Features

- 1 mm neoprene, with a titanium skin inside
- Due to the heat retention properties of the titanium, the body is kept warmer, enhanced by the fact that the inside material is a skin and is stuck to the body (no or very little water circulation)
- New cuttings, with straight lines, more appropriate to both men and women
- Finishing of arms and legs: the edge is just cutted, no binding, no stitching: comfortable to be worn under a semi dry or a wet suit
- Can be used for diving in warm water or snorkeling.



CPN	DESCRIPCIÓN / DESIGNATION		TALLA
SU4520101XS	SHORTY TITANIUM UNISEX 1MM	TITANIUM SHORTY UNISEX BLACK 1MM	XS
SU4520101S	SHORTY TITANIUM UNISEX 1MM	TITANIUM SHORTY UNISEX BLACK 1MM	S
SU4520101M	SHORTY TITANIUM UNISEX 1MM	TITANIUM SHORTY UNISEX BLACK 1MM	M
SU4520101ML	SHORTY TITANIUM UNISEX 1MM	TITANIUM SHORTY UNISEX BLACK 1MM	ML
SU4520101L	SHORTY TITANIUM UNISEX 1MM	TITANIUM SHORTY UNISEX BLACK 1MM	L
SU4520101XL	SHORTY TITANIUM UNISEX 1MM	TITANIUM SHORTY UNISEX BLACK 1MM	XL
SU4520101XXL	SHORTY TITANIUM UNISEX 1MM	TITANIUM SHORTY UNISEX BLACK 1MM	XXL

# Accesorios para neoprenos

	CPN	DESCRIPCIÓN / DESIGNATION	
	TH141111	COLGADOR TRAJE SECO (COLGADO CLÁSICO)	DRY SUIT HANGER STD
	DR911116	GRASA PARA CREMALLERA ESTANCA TZIP	TI ZIP LUBRICANT
	TH113124	CEMENT FOR WETSUIT 30GR	CEMENT FOR WETSUIT 30GR
	TH114111	GRASA DE SILICONA	SILICONE GREASE
	TH125111	COLGADOR TRAJE SECO AZUL (PARA COLGAR EL TRAJE POR LAS BOTAS)	DRYSUIT HANGER, BLACK



# Guía de tallaje de trajes húmedos

## Wet Suits Fitting Chart

Hombre/Men															
TALLA >	3XS/42	2XS/44	XS/46	S/48	M/50	MS/26	MT/98	ML/52	L/54	LS/27	LT/102	XL/56	XLS/28	2XL/58	3XL/60
<b>PESO KG &gt;</b> TOLERANCIA + 2,5	40 - 50	45 - 55	50 - 60	55 - 70	60 - 80	58 - 78	65 - 85	70 - 90	80 - 100	75 - 95	85 - 105	90 - 105	90 - 105	95 - 110	110 +
<b>PESO LB &gt;</b> TOLERANCIA + 5,5	90 - 112	101 - 123	110 - 132	121 - 154	132 - 176	130 - 176	146 - 191	154 - 198	176 - 220	169 - 214	180 - 220	198 - 231	198 - 231	210 - 242	242+
<b>ALTURA CM &gt;</b> TOLERANCIA + 2,5	145 - 155	150 - 160	155 - 165	160 - 170	165 - 175	160 - 170	175 - 185	170 - 180	175 - 185	165 - 175	180 - 190	180 - 190	175 - 185	185 - 195	190 - 200
<b>ALTURA IN &gt;</b> TOLERANCIA + 5,5	57 - 61	59 - 63	61 - 65	63 - 67	65 - 69	63 - 67	69 - 73	67 - 71	69 - 73	65 - 69	71 - 75	71 - 75	69 - 73	73 - 77	75 - 79
<b>PECHO CM &gt;</b> TOLERANCIA + 2,5	70 - 80	75 - 85	80 - 90	85 - 95	90 - 100	90 - 100	90 - 100	95 - 105	95 - 105	95 - 105	95 - 105	105 - 115	105 - 115	110 - 120	115 - 125
<b>PECHO IN &gt;</b> TOLERANCIA + 5,5	27 - 31	29 - 33	31 - 35	33 - 37	35 - 39	35 - 39	35 - 39	37 - 41	37 - 41	37 - 41	37 - 41	41 - 45	41 - 45	43 - 47	45 - 49
<b>CINTURA CM &gt;</b> TOLERANCIA + 2,5	61 - 71	66 - 76	71 - 81	76 - 86	81 - 91	81 - 91	81 - 91	86 - 96	91 - 101	91 - 101	91 - 101	96 - 106	96 - 106	101 - 111	106 - 116
<b>CINTURA IN &gt;</b> TOLERANCIA + 5,5	24 - 28	26 - 30	28 - 32	30 - 34	32 - 36	32 - 36	32 - 36	36 - 37	36 - 40	36 - 40	36 - 40	38 - 42	38 - 42	40 - 44	42 - 46
<b>CADERA CM &gt;</b> TOLERANCIA + 2,5	71 - 79	76 - 84	80 - 90	87 - 97	91 - 101	91 - 101	91 - 101	96 - 106	102 - 112	102 - 112	102 - 112	115 - 125	115 - 125	120 - 130	125 - 135
<b>CADERA IN &gt;</b> TOLERANCIA + 5,5	28 - 31	30 - 33	31 - 35	34 - 38	36 - 40	36 - 40	36 - 40	38 - 42	40 - 44	40 - 44	40 - 44	45 - 49	45 - 49	47 - 51	49 - 53

Mujer/Women													
TALLA >	XS 34 / 4	S 36 / 6	M 38 / 8	MS 38 / 8S	MT 38 / 8L	ML 40 / 10	L 42 / 12	LS 42 / 12S	LT 42 / 12L	XL 44 / 14	XLS 44 / 14S	2XL 46 / 16	3XL 48 / 18
<b>PESO KG &gt;</b> TOLERANCIA + 2,5	45 - 50	50 - 55	55 - 60	55 - 60	55 - 60	60 - 65	65 - 70	65 - 70	65 - 70	72 - 77	72 - 77	75 - 80	80 +
<b>PESO LB &gt;</b> TOLERANCIA + 5,5	100 - 110	110 - 121	121 - 132	121 - 132	121 - 132	132 - 143	143 - 154	143 - 154	143 - 154	158 - 169	158 - 169	165 - 176	176+
<b>ALTURA CM &gt;</b> TOLERANCIA + 2,5	150 - 160	155 - 165	160 - 170	155 - 165	170 - 180	165 - 175	170 - 180	160 - 170	175 - 178	175 - 185	170 - 180	180 - 190	185 - 195
<b>ALTURA IN &gt;</b> TOLERANCIA + 5,5	59 - 63	61 - 65	63 - 67	61 - 65	67 - 71	65 - 69	67 - 71	63 - 67	69 - 70	69 - 73	67 - 71	71 - 75	73 - 77
<b>PECHO CM &gt;</b> TOLERANCIA + 2,5	75 - 85	80 - 90	85 - 95	85 - 95	85 - 95	90 - 100	90 - 100	90 - 100	90 - 100	95 - 105	95 - 105	100 - 110	105 - 115
<b>PECHO IN &gt;</b> TOLERANCIA + 5,5	29 - 33	31 - 35	33 - 37	33 - 37	33 - 37	35 - 39	35 - 39	35 - 39	35 - 39	37 - 41	37 - 41	39 - 43	41 - 45
<b>CINTURA CM &gt;</b> TOLERANCIA + 2,5	60 - 70	65 - 75	70 - 80	70 - 80	70 - 80	75 - 85	75 - 85	75 - 85	75 - 85	80 - 90	80 - 90	85 - 95	90 - 100
<b>CINTURA IN &gt;</b> TOLERANCIA + 5,5	23 - 27	25 - 30	27 - 32	27 - 32	27 - 32	29 - 33	29 - 33	29 - 33	29 - 33	31 - 35	31 - 35	33 - 37	35 - 39
<b>CADERA CM &gt;</b> TOLERANCIA + 2,5	75 - 85	85 - 95	95 - 105	95 - 105	95 - 105	105 - 115	105 - 115	105 - 115	105 - 115	115 - 125	115 - 125	125 - 135	135 - 145
<b>CADERA IN &gt;</b> TOLERANCIA + 5,5	29 - 33	33 - 37	37 - 41	37 - 41	37 - 41	41 - 45	41 - 45	41 - 45	41 - 45	45 - 49	45 - 49	49 - 53	53 - 57

Niños/Kids						
TALLA >	6	8	10	12	14	16
<b>PESO (Kg   lbs) &gt;</b>	27,5 - 30 Kg	30 - 32,5 Kg	32,5 - 37,5 Kg	37,5 - 40 Kg	40 - 42,5 Kg	42,5 - 55 Kg
<b>TOLERANCIA (+ 2,5 Kg   + 5,5 lbs)</b>	61 - 66 lbs	66 - 70 lbs	70 - 81 lbs	81 - 88 lbs	88 - 92 lbs	92 - 121 lbs
<b>ALTURA (cm   in) &gt;</b>	130 - 135 cm	135 - 140 cm	137,5 - 142,5 cm	142,5 - 147,5 cm	147,5 - 152,5 cm	152,5 - 157,5 cm
<b>TOLERANCIA (+ 2,5 cm   + 5,5 in)</b>	51 - 53 in	53 - 55 in	54 - 56 in	58 - 58 in	58 - 60 in	60 - 62 in
<b>ALTURA (cm   in) &gt;</b>	68 cm	72 cm	76 cm	80 cm	82 cm	88 cm
<b>TOLERANCIA (+ 2,5 cm   + 5,5 in)</b>	27 in	28 in	29 in	31 in	32 in	34 in

# Guía de tallaje capuchas y guantes

## Size charts Hoods and Gloves

### GUÍA DE TALLAJE CAPUCHA (TALLA DE HOMBRE)

TALLA	CIRCUNFERENCIA CABEZA (A)	CIRCUNFERENCIA CUELLO (B)
XS	50 - 52	35 - 37
SM	52 - 54	36 - 37
MD	54 - 57	37 - 38
LG	57 - 59	39 - 39
XL	59 - 62	39 - 41
2XL	62 - 64	41 - 42



### GUÍA DE TALLAJE DE GUANTES

TALLA	CIRCUNFERENCIA PALMA (A)	LONGITUD DE LA MANO (B)
XS	17,78 - 19,68	13,00 - 13,25
SM	19,68 - 20,32	13,25 - 13,75
MD	20,32 - 21,59	13,75 - 14,00
LG	21,59 - 22,22	14,00 - 14,25
XL	22,22 - 23,50	14,25 - 14,75
2XL	23,50 - 24,76	14,75 - 15,00





# Ceramiqskin

Nuestra gama Ceramiqskin de interiores es la más avanzada diseñada por Aqua Lung para ayudar al buceador a mantenerse caliente durante las inmersiones. Este interior se puede usar tanto debajo de un traje seco como de un traje húmedo. Puede incluso usarse sólo durante inmersiones en agua caliente. Está hecho de un material exclusivo de alta tecnología que proporciona un gran nivel de protección térmica, cero flotabilidad y máximo confort gracias a la tecnología Ceramiqskin aplicada al tejido trilaminado. Ceramiqskin es una combinación de Rashguard en el exterior, una membrana de poliuretano transpirable, y forro polar en el interior. La gama se compone de prendas interiores (de manga corta o larga), pantalones cortos y pantalones largos.

*Our CeramiqSkin first layer range is the most advanced Aqua Lung suit ever designed to assist you in staying warm during dives and can be used under either a drysuit or a wetsuit. It can even be used alone for warm-water dives. The material is an exclusive and highly technical fabric that gives a high level of thermal protection, zero buoyancy and extreme comfort thanks to the Ceramic technology applied in the tri-laminated fabric. CeramiqSkin is a blend of Lycra on exterior with a breathable Polyurethane (PU) membrane and polar fleece inside. The range is composed of tops (short and long sleeves), shorts, and pants.*

## Delante



## Características

- Tejido trilaminado: Licra en el exterior, membrana de poliuretano con tecnología Ceramiqskin en la capa central, y forro polar en el interior.
- La membrana de poliuretano transpirable facilita la liberación de humedad desde dentro hacia afuera, pero actúa como una barrera de contención evitando que el agua penetre en el interior.
- Tecnología Ceramiqskin: Utiliza una combinación de 30 óxidos metálicos procedentes de rocas volcánicas, calentados a 1600 °C, sobre una base de poliuretano. La pasta que se obtiene se aplica sobre una membrana de poliuretano, permitiéndole así capturar los rayos infrarrojos que emite nuestro cuerpo y devolverlos al cuerpo. Esto ayuda a mantener al buceador caliente, activa la microcirculación sanguínea, y confiere un gran nivel de confort.
- La capa interior de forro polar aumenta el confort y la calidez.
- Flotabilidad cero: No hace falta añadir peso.
- Bandas interiores de silicona en los bordes de la parte superior para mantener la prenda en su sitio.
- Tejidos fabricados en Francia siguiendo la normativa europea REACH (libres de sustancias químicas). También cuentan con el sello internacional OEKOTEX.

## Features

- *Tri-laminated fabric: Lycra on the outside, PU membrane with Ceramic Technology in the middle and Polar Fleece against the skin*
- *The Breathable PU membrane facilitates the transfer of moisture from inside to outside, but is a watertight barrier from outside to inside*
- *Ceramic technology: Uses a blend of 30 metallic oxides derived from volcanic rocks, heated at 1600°C and mixed with a polyurethane binder. This paste obtained is applied on a PU membrane, enabling it to capture the "far" infrared rays emitted by our body and return them to the body. This helps to keep you warm, activates blood microcirculation and provides a high level of comfort*
- *Polar Fleece against the skin for added comfort and warmth*
- *Zero buoyancy: no need to add weight*
- *Silicone strip on the inside edge of the top helps keep everything in place*
- *Fabrics are produced in France. They all meet the expectations of the European regulation REACH (free of forbidden chemicals) and also the OEKOTEX worldwide label*



## Detras



CPN	DESCRIPCIÓN / DESIGNATION	TALLA
SU4320131S	TOP CERAMIQSKIN MANGA CORTA HOMBRE	S
SU4320131M	TOP CERAMIQSKIN MANGA CORTA HOMBRE	M
SU4320131L	TOP CERAMIQSKIN MANGA CORTA HOMBRE	L
SU4320131XL	TOP CERAMIQSKIN MANGA CORTA HOMBRE	XL
SU4320131XXL	TOP CERAMIQSKIN MANGA CORTA HOMBRE	XXL
SU4320131XXXL	TOP CERAMIQSKIN MANGA CORTA HOMBRE	XXXL
SU4330161S	TOP CERAMIQSKIN MANGA CORTA MUJER	S
SU4330161M	TOP CERAMIQSKIN MANGA CORTA MUJER	M
SU4330161L	TOP CERAMIQSKIN MANGA CORTA MUJER	L
SU4330161XL	TOP CERAMIQSKIN MANGA CORTA MUJER	XL
SU4330161XXL	TOP CERAMIQSKIN MANGA CORTA MUJER	XXL
SU4340131S	TOP CERAMIQSKIN MANGA LARGA HOMBRE	S
SU4340131M	TOP CERAMIQSKIN MANGA LARGA HOMBRE	M
SU4340131L	TOP CERAMIQSKIN MANGA LARGA HOMBRE	L
SU4340131XL	TOP CERAMIQSKIN MANGA LARGA HOMBRE	XL
SU4340131XXL	TOP CERAMIQSKIN MANGA LARGA HOMBRE	XXL
SU4340131XXXL	TOP CERAMIQSKIN MANGA LARGA HOMBRE	XXXL
SU4350161S	TOP CERAMIQSKIN MANGA LARGA MUJER	S
SU4350161M	TOP CERAMIQSKIN MANGA LARGA MUJER	M
SU4350161L	TOP CERAMIQSKIN MANGA LARGA MUJER	L
SU4350161XL	TOP CERAMIQSKIN MANGA LARGA MUJER	XL
SU4350161XXL	TOP CERAMIQSKIN MANGA LARGA MUJER	XXL

# Ceramiqskin (sigue)

Delante



Detras



CPN	DESCRIPCIÓN / DESIGNATION		TALLA
SU4360131S	PANTALON CERAMIQSKIN HOMBRE	PANT CERAMIQSKIN MEN	S
SU4360131M	PANTALON CERAMIQSKIN HOMBRE	PANT CERAMIQSKIN MEN	M
SU4360131L	PANTALON CERAMIQSKIN HOMBRE	PANT CERAMIQSKIN MEN	L
SU4360131XL	PANTALON CERAMIQSKIN HOMBRE	PANT CERAMIQSKIN MEN	XL
SU4360131XXL	PANTALON CERAMIQSKIN HOMBRE	PANT CERAMIQSKIN MEN	XXL
SU4360131XXXL	PANTALON CERAMIQSKIN HOMBRE	PANT CERAMIQSKIN MEN	XXXL
SU4370161S	PANTALON CERAMIQSKIN MUJER	PANT CERAMIQSKIN WOMEN	S
SU4370161M	PANTALON CERAMIQSKIN MUJER	PANT CERAMIQSKIN WOMEN	M
SU4370161L	PANTALON CERAMIQSKIN MUJER	PANT CERAMIQSKIN WOMEN	L
SU4370161XL	PANTALON CERAMIQSKIN MUJER	PANT CERAMIQSKIN WOMEN	XL
SU4370161XXL	PANTALON CERAMIQSKIN MUJER	PANT CERAMIQSKIN WOMEN	XXL

## Chaleco interior con capucha/Hooded Undersuit

Con una forma ergonómica y un revestimiento de aluminio integrado, el chaleco con capucha es el más avanzado disponible en Aqua Lung. El recubrimiento de aluminio actúa como un escudo y refleja su propio calor corporal, manteniéndolo caliente durante las inmersiones en aguas frías. Disfruta de un perfecto sellado del cuello, creado cuando la piel deslizante se sella con la piel interna de tu traje de buceo, manteniendo el intercambio de agua al mínimo.

*With an ergonomic shape and integrated aluminum coating, the hooded undersuit is the most advanced undersuit available from Aqua Lung. The aluminum coating acts like a shield and reflects your own body heat back to you, keeping you warm during cold water dives. Enjoy a perfect collar seal, created when the glide skin seals with the internal skin of your wetsuit, keeping water exchange to a minimum.*

### Características

- Neopreno superelástico de 2,5 mm con revestimiento de aluminio entre el revestimiento interior y la espuma para aumentar la retención de calor.
- Capucha en 5mm.
- El cuello en piel deslizante se adhiere al neopreno de la piel interna del traje de neopreno y sella perfectamente.
- Forma anatómica para un ajuste perfecto
- Características respetuosas con el medio ambiente: neopreno libre de P.A.H. (Polycyclic Aromatic Hydrocarbons), hecho de un material no basado en petróleo, con rosca aprobada por REACH (normas de la Unión Europea).
- La campana adjunta ofrece un sello frontal para limitar las entradas de agua y la tecnología de ventilación G2 que permite la salida de las burbujas de escape del regulador atrapadas, a la vez que mantiene el agua fría fuera.

### Features

- 2.5mm superstretch 4-way neoprene with aluminum coating between the inside lining and the foam to increase heat retention
- Collar in glide skin sticks to the internal skin neoprene of the wet suit and makes a perfect seal
- Anatomic shape for a great fit
- Environmental friendly features: neoprene free of P.A.H. (Polycyclic Aromatic Hydrocarbons), made from a non-petroleum based material, with REACH (European Union standards) approved thread
- Attached hood offers a face seal to limit the water entries and G2 Vent Technology that allows trapped regulator exhaust bubbles to exit while keeping cold water out.



CPN	DESCRIPCIÓN / DESIGNATION		TALLA
NE1230101S	CHALECO INTERIOR CON CAPUCHA 2,5MM HOMBRE	HOODED UNDERVEST MAN BLACK 2,5MM	S
NE1230101M	CHALECO INTERIOR CON CAPUCHA 2,5MM HOMBRE	HOODED UNDERVEST MAN BLACK 2,5MM	M
NE1230101L	CHALECO INTERIOR CON CAPUCHA 2,5MM HOMBRE	HOODED UNDERVEST MAN BLACK 2,5MM	L
NE1230101XL	CHALECO INTERIOR CON CAPUCHA 2,5MM HOMBRE	HOODED UNDERVEST MAN BLACK 2,5MM	XL
NE1230101XXL	CHALECO INTERIOR CON CAPUCHA 2,5MM HOMBRE	HOODED UNDERVEST MAN BLACK 2,5MM	XXL
NE1240101XS	CHALECO INTERIOR CON CAPUCHA 2,5MM MUJER	HOODED UNDERVEST WOMAN BLACK 2,5MM	XS
NE1240101S	CHALECO INTERIOR CON CAPUCHA 2,5MM MUJER	HOODED UNDERVEST WOMAN BLACK 2,5MM	S
NE1240101M	CHALECO INTERIOR CON CAPUCHA 2,5MM MUJER	HOODED UNDERVEST WOMAN BLACK 2,5MM	M
NE1240101L	CHALECO INTERIOR CON CAPUCHA 2,5MM MUJER	HOODED UNDERVEST WOMAN BLACK 2,5MM	L
NE1240101XL	CHALECO INTERIOR CON CAPUCHA 2,5MM MUJER	HOODED UNDERVEST WOMAN BLACK 2,5MM	XL



# Rashguards

Los novedosos rashguards de Aqua Lung para ir a la última están diseñados para llevarlos tanto dentro como fuera del agua ya que proporcionan una protección UV completa y contra las picaduras de medusa. También los puedes utilizar para añadir una capa extra a tu traje de buceo Aqua Lung. La gama ofrece rashguards ceñidos o sueltos para adaptarse a estilos y necesidades diferentes, pero también rashguards deportivos que se pueden llevar después de bucear, además también tenemos leggings para mujer.

*The name rash guard reflects the fact that the shirt protects the wearer against rashes caused by abrasion or by sunburn from extended exposure to the sun. But latest trendy Aqua Lung rash guards can do a lot more than that; they are designed to be worn both in and out of the water while providing full UV protection, ward off jellyfish stings or add an extra layer under your Aqua Lung diving suit. The range offers close-fitting or loose-fit cuts to suit different needs and styles, but also leggings for women.*

## Hombre Manga larga/Man Long sleeves



## Hombre Manga corta/Man Short sleeves



## Características

- El tejido del rashguards Aqua Lung es 80 % poliéster y 20 % elastano. El poliéster ayuda a mantener los colores vivos y brillantes a la vez que los protege del cloro. La mezcla de nailon y elastano es transpirable, elástica y se adapta a la forma del cuerpo. Los rashguards hechos con este tejido son, además, de secado rápido.
- Todos los rashguards de Aqua Lung ofrecen una protección UV de SPF50+.
- En los modelos ceñidos, la parte de la espalda es más larga que la del pecho para proporcionar una protección extra contra el sol.
- Tiene una anilla cosida en la parte frontal enganchar la cinta a los pantalones de surf de hombre o a los trajes de baño –esto evitará que se suban y mantendrá la forma de la camiseta mientras se lleva puesta.
- Su cuello, ligeramente más alto, proporciona una protección contra el sol en los tours de buceo o evita que los sistemas de flotabilidad te hagan roce durante las inmersiones en agua caliente, y ayuda a mantenerte caliente usado como camiseta interior.
- Los modelos deportivos tienen un panel de malla en la axila para que el aire circule y mantener el cuerpo fresco.
- Para mujeres, hay una amplia variedad de leggings para completar tu look. Los puedes llevar para hacer esnorquel o simplemente por placer o debajo de un traje de buceo para facilitar la puesta.

## Features

- *The Aqua Lung rash guard fabric is 80 % polyester and 20 % elastane. Polyester helps keep colours fresh and bright whilst staying undamaged by chlorine. A nylon-elastane blend is breathable, stretchable, and form-fitting when wet. Rash guards made from this fabric are also quick-drying.*
- *All the Aqua Lung rash guards provide UV protection, enough to protect from a sunburn but still comfortable to be worn on bare skin.*
- *On close-fitting models, the back is longer than the front in order to provide extra sun protection.*
- *A loop is sewn on the front to fasten the strap on men's surf shorts or swimsuits – this will prevent a roll-up and keep the shirt in shape while you wear it.*
- *A slightly raised neckline gives sun protection during surface activities or stops the buoyancy compensator from rubbing against your skin during warm water dives and helps keep you warm when used as an under-garment.*
- *For women, there is a wide range of leggings to complete their outfit. They can be worn for the perfect protection during surface activities or under a dive suit to ease the step-in and make dressing up for a dive a delight.*

ESTILO	Lycra de manga corta o larga, mallas... Short or long-sleeved rash guard, leggings
MATERIALES / MATERIAL	80 % poliéster, 20 % Elastán 80 % polyester, 20 % Elastane
COSTURAS / SEAMS	Costura plana / Flat stitched seam
MANGAS / SLEEVES	Cortas y largas / Short and long
TALLA HOMBRE (TODOS MODELOS) MEN'S SIZES (ALL MODELS)	S, M, L, XL, 2XL
TALLA MUJER / WOMEN'S SIZES	S, M, L, XL, 2XL
TALLA MUJER (ROPA DEPORTIVA) WOMEN'S SIZES (SPORTSWEAR)	XS, S, M, L, XL, 2XL
TALLA JUNIOR / JUNIOR SIZES	8, 10, 12, 14 años / 8, 10, 12, 14 years
TALLA NIÑO / CHILD SIZES	2, 4, 6 años / 2, 4, 6 years

CPN	DESCRIPCIÓN / DESIGNATION	TALLA
CL1990109S	RASHGUARD AQUA B/W HOMBRE ML RASHGUARD AQUA B/W MEN LS	S
CL1990109M	RASHGUARD AQUA B/W HOMBRE ML RASHGUARD AQUA B/W MEN LS	M
CL1990109L	RASHGUARD AQUA B/W HOMBRE ML RASHGUARD AQUA B/W MEN LS	L
CL1990109XL	RASHGUARD AQUA B/W HOMBRE ML RASHGUARD AQUA B/W MEN LS	XL
CL19901092XL	RASHGUARD AQUA B/W HOMBRE ML RASHGUARD AQUA B/W MEN LS	XXL
CL1990409S	RASHGUARD AQUA N/W HOMBRE ML RASHGUARD AQUA N/W MEN LS	S
CL1990409M	RASHGUARD AQUA N/W HOMBRE ML RASHGUARD AQUA N/W MEN LS	M
CL1990409L	RASHGUARD AQUA N/W HOMBRE ML RASHGUARD AQUA N/W MEN LS	L
CL1990409XL	RASHGUARD AQUA N/W HOMBRE ML RASHGUARD AQUA N/W MEN LS	XL
CL19904092XL	RASHGUARD AQUA N/W HOMBRE ML RASHGUARD AQUA N/W MEN LS	XXL
CL2000109S	RASHGUARD AQUA B/W HOMBRE MC RASHGUARD AQUA B/W MEN SS	S
CL2000109M	RASHGUARD AQUA B/W HOMBRE MC RASHGUARD AQUA B/W MEN SS	M
CL2000109L	RASHGUARD AQUA B/W HOMBRE MC RASHGUARD AQUA B/W MEN SS	L
CL2000109XL	RASHGUARD AQUA B/W HOMBRE MC RASHGUARD AQUA B/W MEN SS	XL
CL20001092XL	RASHGUARD AQUA B/W HOMBRE MC RASHGUARD AQUA B/W MEN SS	XXL
CL2000409S	RASHGUARD AQUA N/W HOMBRE MC RASHGUARD AQUA N/W MEN SS	S
CL2000409M	RASHGUARD AQUA N/W HOMBRE MC RASHGUARD AQUA N/W MEN SS	M
CL2000409L	RASHGUARD AQUA N/W HOMBRE MC RASHGUARD AQUA N/W MEN SS	L
CL2000409XL	RASHGUARD AQUA N/W HOMBRE MC RASHGUARD AQUA N/W MEN SS	XL
CL20004092XL	RASHGUARD AQUA N/W HOMBRE MC RASHGUARD AQUA N/W MEN SS	XXL

# Rashguards

**Mujer Manga larga**

**Mujer Manga corta**

**Leggings**

CPN	DESCRIPCIÓN / DESIGNATION		TALLA
CL1970109S	RASHGUARD AQUA NEGRO/BLANCO MUJER ML	RASHGUARD AQUA B/W WOMEN LS	S
CL1970109M	RASHGUARD AQUA NEGRO/BLANCO MUJER ML	RASHGUARD AQUA B/W WOMEN LS	M
CL1970109L	RASHGUARD AQUA NEGRO/BLANCO MUJER ML	RASHGUARD AQUA B/W WOMEN LS	L
CL1970109XL	RASHGUARD AQUA NEGRO/BLANCO MUJER ML	RASHGUARD AQUA B/W WMN LS	XL
CL19701092XL	RASHGUARD AQUA NEGRO/BLANCO MUJER ML	RASHGUARD AQUA B/W WMN LS	XXL
CL1970509S	RASHGUARD AQUA ROSA/BLANCO MUJER ML	RASHGUARD AQUA P/W WOMEN LS	S
CL1970509M	RASHGUARD AQUA ROSA/BLANCO MUJER ML	RASHGUARD AQUA P/W WOMEN LS	M
CL1970509L	RASHGUARD AQUA ROSA/BLANCO MUJER ML	RASHGUARD AQUA P/W WOMEN LS	L
CL1970509XL	RASHGUARD AQUA ROSA/BLANCO MUJER ML	RASHGUARD AQUA P/W WMN LS	XL
CL19705092XL	RASHGUARD AQUA ROSA/BLANCO MUJER ML	RASHGUARD AQUA P/W WMN LS	XXL
CL1980109S	RASHGUARD AQUA NEGRO/BLANCO MUJER MC	RASHGUARD AQUA B/W WOMEN SS	S
CL1980109M	RASHGUARD AQUA NEGRO/BLANCO MUJER MC	RASHGUARD AQUA B/W WOMEN SS	M
CL1980109L	RASHGUARD AQUA NEGRO/BLANCO MUJER MC	RASHGUARD AQUA B/W WOMEN SS	L
CL1980109XL	RASHGUARD AQUA NEGRO/BLANCO MUJER MC	RASHGUARD AQUA B/W WMN SS	XL
CL19801092XL	RASHGUARD AQUA NEGRO/BLANCO MUJER MC	RASHGUARD AQUA B/W WMN SS	XXL
CL1980509S	RASHGUARD AQUA ROSA/BLANCO MUJER MC	RASHGUARD AQUA P/W WOMEN SS	S
CL1980509M	RASHGUARD AQUA ROSA/BLANCO MUJER MC	RASHGUARD AQUA P/W WOMEN SS	M
CL1980509L	RASHGUARD AQUA ROSA/BLANCO MUJER MC	RASHGUARD AQUA P/W WOMEN SS	L
CL1980509XL	RASHGUARD AQUA ROSA/BLANCO MUJER MC	RASHGUARD AQUA P/W WMN SS	XL
CL19805092XL	RASHGUARD AQUA ROSA/BLANCO MUJER MC	RASHGUARD AQUA P/W WMN SS	XXL

CPN	DESCRIPCIÓN / DESIGNATION		TALLA
CL2090199S	LEGGINS AQUA NEGRO/BLANCO MUJER	LEGGINS AQUA B/W WOMEN LS	S
CL2090199M	LEGGINS AQUA NEGRO/BLANCO MUJER	LEGGINS AQUA B/W WOMEN LS	M
CL2090199L	LEGGINS AQUA NEGRO/BLANCO MUJER	LEGGINS AQUA B/W WOMEN LS	L
CL2090199XL	LEGGINS AQUA NEGRO/BLANCO MUJER	LEGGINS AQUA B/W WOMEN LS	XL
CL20901992XL	LEGGINS AQUA NEGRO/BLANCO MUJER	LEGGINS AQUA B/W WOMEN LS	XXL

# Rashguards Junior



CPN	DESCRIPCIÓN / DESIGNATION		EDAD
SU46610078Y	RASHGUARD JUNIOR ML GRIS/AMARILLO 5mm	JUNIOR RASH LS GREY/YELLOW 5MM	8 a/y
SU466100710Y	RASHGUARD JUNIOR ML GRIS/AMARILLO 5mm	JUNIOR RASH LS GREY/YELLOW 5MM	10 a/y
SU466100712Y	RASHGUARD JUNIOR ML GRIS/AMARILLO 5mm	JUNIOR RASH LS GREY/YELLOW 5MM	12 a/y
SU466100714Y	RASHGUARD JUNIOR ML GRIS/AMARILLO 5mm	JUNIOR RASH LS GREY/YELLOW 5MM	14 a/y
SU46710082Y	RASHGUARD JUNIOR ML GRIS/NARANJO 5mm	JUNIOR RASH LS GREY/ORANGE 5MM	2 a/y
SU46710084Y	RASHGUARD JUNIOR ML GRIS/NARANJO 5mm	JUNIOR RASH LS GREY/ORANGE 5MM	4 a/y
SU46710086Y	RASHGUARD JUNIOR ML GRIS/NARANJO 5mm	JUNIOR RASH LS GREY/ORANGE 5MM	6 a/y



## Rashguard Loose fit Hombre / Rashguard Loose fit Men

CPN	DESCRIPCIÓN / DESIGNATION		TALLA
CL2030409S	RASHGUARD LOOSE FIT NAVY/W HOMBRE ML	RASHGUARD LF NAVY/W MEN LS	S
CL2030409M	RASHGUARD LOOSE FIT NAVY/W HOMBRE ML	RASHGUARD LF NAVY/W MEN LS	M
CL2030409L	RASHGUARD LOOSE FIT NAVY/W HOMBRE ML	RASHGUARD LF NAVY/W MEN LS	L
CL2030409XL	RASHGUARD LOOSE FIT NAVY/W HOMBRE ML	RASHGUARD LF NAVY/W MEN LS	XL
CL20304092XL	RASHGUARD LOOSE FIT NAVY/W HOMBRE ML	RASHGUARD LF NAVY/W MEN LS	2XL
CL20304093XL	RASHGUARD LOOSE FIT NAVY/W HOMBRE ML	RASHGUARD LF NAVY/W MEN LS	3XL
CL2040409S	RASHGUARD LOOSE FIT NAVY/W HOMBRE MC	RASHGUARD LF NAVY/W MEN SS	S
CL2040409M	RASHGUARD LOOSE FIT NAVY/W HOMBRE MC	RASHGUARD LF NAVY/W MEN SS	M
CL2040409L	RASHGUARD LOOSE FIT NAVY/W HOMBRE MC	RASHGUARD LF NAVY/W MEN SS	L
CL2040409XL	RASHGUARD LOOSE FIT NAVY/W HOMBRE MC	RASHGUARD LF NAVY/W MEN SS	XL
CL20404092XL	RASHGUARD LOOSE FIT NAVY/W HOMBRE MC	RASHGUARD LF NAVY/W MEN SS	2XL
CL20404093XL	RASHGUARD LOOSE FIT NAVY/W HOMBRE MC	RASHGUARD LF NAVY/W MEN SS	3XL
CL2034009S	RASHGUARD LOOSE FIT BLUE/W HOMBRE ML	RASHGUARD LF BLUE/W MEN LS	S
CL2034009M	RASHGUARD LOOSE FIT BLUE/W HOMBRE ML	RASHGUARD LF BLUE/W MEN LS	M
CL2034009L	RASHGUARD LOOSE FIT BLUE/W HOMBRE ML	RASHGUARD LF BLUE/W MEN LS	L
CL2034009XL	RASHGUARD LOOSE FIT BLUE/W HOMBRE ML	RASHGUARD LF BLUE/W MEN LS	XL
CL20340092XL	RASHGUARD LOOSE FIT BLUE/W HOMBRE ML	RASHGUARD LF BLUE/W MEN LS	2XL
CL20340093XL	RASHGUARD LOOSE FIT BLUE/W HOMBRE ML	RASHGUARD LF BLUE/W MEN LS	3XL
CL2044009S	RASHGUARD LOOSE FIT BLUE/W HOMBRE MC	RASHGUARD LF BLUE/W MEN SS	S
CL2044009M	RASHGUARD LOOSE FIT BLUE/W HOMBRE MC	RASHGUARD LF BLUE/W MEN SS	M
CL2044009L	RASHGUARD LOOSE FIT BLUE/W HOMBRE MC	RASHGUARD LF BLUE/W MEN SS	L
CL2044009XL	RASHGUARD LOOSE FIT BLUE/W HOMBRE MC	RASHGUARD LF BLUE/W MEN SS	XL
CL20440092XL	RASHGUARD LOOSE FIT BLUE/W HOMBRE MC	RASHGUARD LF BLUE/W MEN SS	2XL
CL20440093XL	RASHGUARD LOOSE FIT BLUE/W HOMBRE MC	RASHGUARD LF BLUE/W MEN SS	3XL



## Rashguard Loose Fit Mujer / Rashguard Loose Fit Woman

CPN	DESCRIPCIÓN / DESIGNATION		TALLA
CL2010409S	RASHGUARD LOOSE FIT NAVY/W MUJER ML	RASHGUARD LF NAVY/W WMN LS	S
CL2010409M	RASHGUARD LOOSE FIT NAVY/W MUJER ML	RASHGUARD LF NAVY/W WMN LS	M
CL2010409L	RASHGUARD LOOSE FIT NAVY/W MUJER ML	RASHGUARD LF NAVY/W WMN LS	L
CL2010409XL	RASHGUARD LOOSE FIT NAVY/W MUJER ML	RASHGUARD LF NAVY/W WMN LS	XL
CL20104092XL	RASHGUARD LOOSE FIT NAVY/W MUJER ML	RASHGUARD LF NAVY/W WMN LS	2XL
CL2020409S	RASHGUARD LOOSE FIT NAVY/W MUJER MC	RASHGUARD LF NAVY/W WMN SS	S
CL2020409M	RASHGUARD LOOSE FIT NAVY/W MUJER MC	RASHGUARD LF NAVY/W WMN SS	M
CL2020409L	RASHGUARD LOOSE FIT NAVY/W MUJER MC	RASHGUARD LF NAVY/W WMN SS	L
CL2020409XL	RASHGUARD LOOSE FIT NAVY/W MUJER MC	RASHGUARD LF NAVY/W WMN SS	XL
CL20204092XL	RASHGUARD LOOSE FIT NAVY/W MUJER MC	RASHGUARD LF NAVY/W WMN SS	2XL
CL2014309S	RASHGUARD LOOSE FIT TURQ./W MUJER ML	RASHGUARD LF TURQ./W WMN LS	S
CL2014309M	RASHGUARD LOOSE FIT TURQ./W MUJER ML	RASHGUARD LF TURQ./W WMN LS	M
CL2014309L	RASHGUARD LOOSE FIT TURQ./W MUJER ML	RASHGUARD LF TURQ./W WMN LS	L
CL2014309XL	RASHGUARD LOOSE FIT TURQ./W MUJER ML	RASHGUARD LF TURQ./W WMN LS	XL
CL20143092XL	RASHGUARD LOOSE FIT TURQ./W MUJER ML	RASHGUARD LF TURQ./W WMN LS	2XL
CL2024309S	RASHGUARD LOOSE FIT TURQ./W MUJER MC	RASHGUARD LF TURQ./W WMN SS	S
CL2024309M	RASHGUARD LOOSE FIT TURQ./W MUJER MC	RASHGUARD LF TURQ./W WMN SS	M
CL2024309L	RASHGUARD LOOSE FIT TURQ./W MUJER MC	RASHGUARD LF TURQ./W WMN SS	L
CL2024309XL	RASHGUARD LOOSE FIT TURQ./W MUJER MC	RASHGUARD LF TURQ./W WMN SS	XL
CL20243092XL	RASHGUARD LOOSE FIT TURQ./W MUJER MC	RASHGUARD LF TURQ./W WMN SS	2XL



# Rashguards deportivos

## Lleva tu estilo de buceo a la superficie

Los nuevos rashguards de Aqua Lung protegen tanto la piel como los arrecifes. Gracias a que no tienen químicos para la protección solar, llevar un rashguard deportivo Aqua Lung durante un intervalo de superficie o tras una inmersión crea la simbiosis perfecta entre estilo y protección del medio ambiente.

La mezcla de tejidos usada para los rashguards deportivos Aqua Lung no solo es elástica, sino que también bloquea los rayos UV. El panel de malla integrado en la axila crea una circulación de aire fresco y mantiene el cuerpo fresco.

### Mujer Manga Larga / Woman Long sleeves



### Características

- El tejido del rashguards Aqua Lung es 80 % poliéster y 20 % elastano
- Los paneles de malla en las axilas proporcionan una óptima circulación del aire y te mantienen fresco
- Todos los materiales del rashguard Aqua Lung proporcionan una protección UV de SPF50+, suficiente para protegerte de las quemaduras del sol, pero a la vez lo bastante cómodo como para llevarlo directamente sobre la piel.

### Extend your “divestyle” to the surface

*Aqua Lung’s latest sportswear rash guards protect both; skin and the reefs. Due to not having to use sunscreen chemicals, wearing an Aqua Lung sportswear rash guard during a surface interval or after a dive creates a perfect symbiosis between style and protecting the environment.*

*The fabric mix used for the Aqua Lung Sportswear rash guards is both stretchy and capable of blocking UV rays. The integrated underarm mesh panel create fresh air circulation and keep the body cool.*

### Features

- The Aqua Lung rash guard body fabric is 80 % polyester and 20 % elastane
- The under-arm mesh panels provide optimal air circulation and keep cool
- All the Aqua Lung rash guard body material provides UV protection of SPF50+, enough to protect from a sunburn but still comfortable to be worn on bare skin.

### Hombre Manga Larga / Man Long sleeves



<b>ESTILO</b>	Camisetas rashguard de manga larga / Long-sleeved rash guard shirts
<b>MATERIAL</b>	80 % poliéster / 20 % elastano. Paneles de poliéster en la axila / 80 % polyester / 20 % Elastane, Underarm mesh panels of Polyester
<b>COSTURAS / SEAMS</b>	Costuras planas / Flat stitched seam
<b>MANGAS / SLEEVES</b>	Largas / Long
<b>TALLA HOMBRE MEN'S SIZES</b>	S, M, L, XL, 2XL
<b>TALLA MUJER WOMEN'S SIZES</b>	XS, S, M, L, XL, 2XL

CPN	DESCRIPCIÓN / DESIGNATION	TALLA
CL2110999XS	RASHGUARD FIRST TO DIVE MUJER ML <i>RASHGUARD FIRST TD WMN LS</i>	XS
CL2110999S	RASHGUARD FIRST TO DIVE MUJER ML <i>RASHGUARD FIRST TD WOMEN LS</i>	S
CL2110999M	RASHGUARD FIRST TO DIVE MUJER ML <i>RASHGUARD FIRST TD WOMEN LS</i>	M
CL2110999L	RASHGUARD FIRST TO DIVE MUJER ML <i>RASHGUARD FIRST TD WOMEN LS</i>	L
CL2110999XL	RASHGUARD FIRST TO DIVE MUJER ML <i>RASHGUARD FIRST TD WMN LS</i>	XL
CL2180999S	RASHGUARD FIRST TO DIVE HOMBRE ML <i>RASHGUARD FIRST TD MEN LS</i>	S
CL2180999M	RASHGUARD FIRST TO DIVE HOMBRE ML <i>RASHGUARD FIRST TD MEN LS</i>	M
CL2180999L	RASHGUARD FIRST TO DIVE HOMBRE ML <i>RASHGUARD FIRST TD MEN LS</i>	L
CL2180999XL	RASHGUARD FIRST TO DIVE HOMBRE ML <i>RASHGUARD FIRST TD MEN LS</i>	XL
CL21809992XL	RASHGUARD FIRST TO DIVE HOMBRE ML <i>RASHGUARD FIRST TD MEN LS</i>	XXL

# Guantes y botines I

## Gloves & boots

Aqua Lung ofrece una amplia gama de guantes y botines que se adaptarán a todas tus aventuras que hayas planeado.

Los guantes y botines de neopreno están disponibles en varios espesores, de 2 a 5 mm.

Tienen características especiales, como superficies de goma antideslizantes, ajuste ergonómico y cierres ajustables, que te permitirán adaptarlos a tus necesidades específicas.

Aqua Lung offers a full range of gloves and boots to answer any need on your next dive adventure. Our neoprene gloves and boots are available in a full suite of thicknesses, ranging from 2 - 5mm. They are designed with specialized features, such as rubberized grips, adjustable closures and ergonomic fit which allows you to tailor your Aqua Lung kit to your diving needs.



Thermocline  
Liquid Grip



Thermocline



Thermocline Zip



Admiral III



Admiral II



Velocity



Manta boots



Ultrazip



Superlow



Superzip Galaxy



Superzip



Ergo Sock Low



Ergo Sock High

# Guante Thermocline Liquid Grip 5mm

Nuestro guante de primera óptima, el Liquid Grip es la elección definitiva para una gama de temperaturas del agua y actividades de buceo. El agarre en relieve y antideslizante cubre las palmas de las manos y envuelve el pulgar, el índice y las puntas de los dedos para un control total. Las costuras recubiertas de goma líquida y los puños fusionados están diseñados para durar mucho tiempo, incluso cuando se exponen a elementos duros y a la abrasión.

*Our premium glove, Liquid Grip is the ultimate choice for a range of water temperatures and dive activities. Embossed, no-slip grip covers the palms and wraps around the thumb, index finger, and fingertips for ultimate control. Liquid rubber-coated seams and fused cuffs are designed for longevity, even when exposed to harsh elements and abrasion.*

## Características

- Grip de primera calidad: la empuñadura en relieve te permite mantener una sujeción firme de tu cuchillo y otros equipos costosos. Realiza ajustes bajo el agua sin torpeza.
- Cálido: neopreno de 3 y 5 mm de grosor.
- Duradero: Costuras recubiertas de goma líquida. Los bordes están fusionados con nuestro exclusivo acabado de puño X-Tend que conserva el estiramiento y tiene un aspecto pulido que también es extremadamente duradero.
- Estilo «Pull-On»: No hay correas que ajustar.

## Features

- *Premium Grip: Embossed grip lets you keep a firm hold on your knife and other expensive gear. Make underwater adjustments without fumbling.*
- *Warm: 3 and 5 mm neoprene thicknesses.*
- *Durable: Liquid rubber-coated seams. Edges are fused with our unique X-Tend cuff finish that preserves stretch and has a polished look that is also extremely durable.*
- *Pull-On Style: No straps to adjust.*



CPN	DESCRIPCIÓN / DESIGNATION		TALLA
GL1340140XS	GUANTE THERMOCLINE LIQUID GRIP 3MM	LIQUID GRIP GLOVES 3 MM	XS
GL1340140S	GUANTE THERMOCLINE LIQUID GRIP 3MM	LIQUID GRIP GLOVES 3 MM	S
GL1340140M	GUANTE THERMOCLINE LIQUID GRIP 3MM	LIQUID GRIP GLOVES 3 MM	M
GL1340140L	GUANTE THERMOCLINE LIQUID GRIP 3MM	LIQUID GRIP GLOVES 3 MM	L
GL1340140XL	GUANTE THERMOCLINE LIQUID GRIP 3MM	LIQUID GRIP GLOVES 3 MM	XL
GL1350140XS	GUANTE THERMOCLINE LIQUID GRIP 5MM	LIQUID GRIP GLOVES 5MM	XS
GL1350140S	GUANTE THERMOCLINE LIQUID GRIP 5MM	LIQUID GRIP GLOVES 5MM	S
GL1350140M	GUANTE THERMOCLINE LIQUID GRIP 5MM	LIQUID GRIP GLOVES 5MM	M
GL1350140L	GUANTE THERMOCLINE LIQUID GRIP 5MM	LIQUID GRIP GLOVES 5MM	L
GL1350140XL	GUANTE THERMOCLINE LIQUID GRIP 5MM	LIQUID GRIP GLOVES 5MM	XL





# Guante Thermocline 3 y 5 mm

No tienes que sacrificar el rango de movimiento por el calor con nuestros guantes termoclínicos. El corte de los dedos está diseñado para reflejar una suave y natural flexión para eliminar la fatiga y facilitar el agarre. Elija entre un grosor de 3 mm o 5 mm para mantener el calor.

*You don't have to sacrifice range of motion for warmth with our Thermocline Gloves. The cut of the fingers is designed to mirror a gentle, natural flexion to eliminate fatigue and make gripping easier. Choose from either 3mm or 5mm thicknesses to keep you warm.*



## Características

- Corte esculpido: No hay necesidad de esforzarse con neopreno más grueso: los dedos tienen una suave y natural flexión para eliminar la fatiga y facilitar el agarre.
- Agarre seguro: La palma de la mano engomada le ayuda a agarrar con seguridad y minimiza las torpezas.
- Cálido: Las costuras pegadas y cosidas a ciegas evitan el intercambio de agua. Elija entre los grosores de neopreno de 3 mm o 5 mm.
- Ajustable: El cierre de velcro en la muñeca minimiza el intercambio de agua y también ayuda a ponerse y quitarse los guantes sin necesidad de tirar mucho.

## Features

- *Sculpted Cut: No need to strain against thicker neoprene: fingers have a gentle, natural flexion to eliminate fatigue and facilitate grip.*
- *Sure Grip: A rubberized palm helps you grip securely and minimizes fumbling.*
- *Warm: Glued and blind-stitched seams prevent water exchange. Choose from 3mm or 5mm neoprene thicknesses.*
- *Adjustable: Hook & loop closure at the wrist minimizes water exchange and also helps get the gloves on and off without a lot of tugging.*

CPN	DESCRIPCIÓN / DESIGNATION		TALLA
GL132010XS	GUANTE THERMOCLINE UNISEX 3MM	THERMOCLINE GLOVES UNISEX BLACK 3MM	XS
GL132010S	GUANTE THERMOCLINE UNISEX 3MM	THERMOCLINE GLOVES UNISEX BLACK 3MM	SM
GL132010M	GUANTE THERMOCLINE UNISEX 3MM	THERMOCLINE GLOVES UNISEX BLACK 3MM	MD
GL132010L	GUANTE THERMOCLINE UNISEX 3MM	THERMOCLINE GLOVES UNISEX BLACK 3MM	LG
GL132010XL	GUANTE THERMOCLINE UNISEX 3MM	THERMOCLINE GLOVES UNISEX BLACK 3MM	XL
GL1320102XL	GUANTE THERMOCLINE UNISEX 3MM	THERMOCLINE GLOVES UNISEX BLACK 3MM	XXL
GL133010XS	GUANTE THERMOCLINE UNISEX 5MM	THERMOCLINE GLOVES UNISEX BLACK 5MM	XS
GL133010S	GUANTE THERMOCLINE UNISEX 5MM	THERMOCLINE GLOVES UNISEX BLACK 5MM	S
GL133010M	GUANTE THERMOCLINE UNISEX 5MM	THERMOCLINE GLOVES UNISEX BLACK 5MM	M
GL133010L	GUANTE THERMOCLINE UNISEX 5MM	THERMOCLINE GLOVES UNISEX BLACK 5MM	L
GL133010XL	GUANTE THERMOCLINE UNISEX 5MM	THERMOCLINE GLOVES UNISEX BLACK 5MM	XL
GL1330102XL	GUANTE THERMOCLINE UNISEX 5MM	THERMOCLINE GLOVES UNISEX BLACK 5MM	XXL

# Guante Thermocline Zip Unisex 5mm

Este guante está diseñado para que sea fácil de poner y quitar. La cremallera de 12,70cm y el refuerzo de neopreno libera la presión de tu mano en su punto más amplio. Esta característica reduce el efecto de ventosa cuando se quita el guante y proporciona una mayor apertura para ponerse el guante.

*This glove is designed for easy donning and doffing. The 5" zipper and neoprene gusset releases pressure from your hand at it's widest point. This reduces suction while doffing and provides a wide opening for donning.*

## Características

- Disponible en neopreno de 5mm o 3mm
- La cremallera de plástico YKK de alta calidad #5 previene la corrosión
- Pegado y cosido a ciegas con un refuerzo de neopreno de 2mm detrás de la cremallera.
- minimiza el intercambio de agua
- Las costuras de los dedos están triplemente pegadas y cosidas a ciegas para reducir el intercambio de agua.
- La lengüeta de gancho y bucle mantiene el tirador de la cremallera en su lugar y protege el deslizador
- La palma del guante está impresa con silicona para facilitar el agarre.

## Features

- *Available in 5mm or 3mm neoprene*
- *High quality #5 plastic YKK zipper prevents corrosion*
- *Glued and blind stitched 2mm neoprene gusset behind the zipper minimizes water exchange*
- *Finger seams are triple glued and blind stitched to reduce water exchange*
- *Hook and loop tab holds the zipper puller in place and protects the slider*
- *The palm of the glove is silicone printed to increase grip.*



CPN	Designation		TALLA
NoRef	GUANTE THERMOCLINE CON CREMALLERA UNISEX NEGRO 5MM	THERMOCLINE ZIP GLOVES UNISEX BLACK 5MM	XS
NoRef	GUANTE THERMOCLINE CON CREMALLERA UNISEX NEGRO 5MM	THERMOCLINE ZIP GLOVES UNISEX BLACK 5MM	S
NoRef	GUANTE THERMOCLINE CON CREMALLERA UNISEX NEGRO 5MM	THERMOCLINE ZIP GLOVES UNISEX BLACK 5MM	M
NoRef	GUANTE THERMOCLINE CON CREMALLERA UNISEX NEGRO 5MM	THERMOCLINE ZIP GLOVES UNISEX BLACK 5MM	L
NoRef	GUANTE THERMOCLINE CON CREMALLERA UNISEX NEGRO 5MM	THERMOCLINE ZIP GLOVES UNISEX BLACK 5MM	XL
NoRef	GUANTE THERMOCLINE CON CREMALLERA UNISEX NEGRO 5MM	THERMOCLINE ZIP GLOVES UNISEX BLACK 5MM	XXL

# Guante Admiral III 2mm

Los guantes Aqua Lung Admiral III están hechos con neopreno de 2 mm y palmas de poliéster. Ofrecen comodidad y durabilidad durante las inmersiones en agua caliente. La forma elástica de los dedos, altamente elástica añade comodidad y el cierre ajustable de la muñeca reduce el intercambio de agua.

*The Aqua Lung Admiral III gloves are made with 2mm neoprene and poly-suede palms. They provide comfort during warm water dives and durability where it counts. High stretch elastic finger gussets add comfort and the adjustable hook & loop wrist closure minimize water exchange.*

## Características

- Neopreno de 2 mm para un máximo confort durante las inmersiones en aguas cálidas
- Palma de polígamaza para una mayor durabilidad
- Injertos elásticos de gran capacidad de expansión en los dedos.
- Cierre de velcro ajustable en la muñeca.

## Features

- *Warmth: 2mm neoprene for warm water dives*
- *Durability: Poly-suede palms*
- *Comfort: High stretch elastic finger gussets*
- *Adjustability: Hook & loop wrist closure*
- *Fun: Live the DIVE LIFE*



CPN	DESCRIPCIÓN / DESIGNATION		TALLA
GL1260112XS	GUANTE ADMIRAL III NEGRO/GRIS HOMBRE 2MM	ADMIRAL III GLOVES MAN BLACK/GREY 2MM	XS
GL1260112S	GUANTE ADMIRAL III NEGRO/GRIS HOMBRE 2MM	ADMIRAL III GLOVES MAN BLACK/GREY 2MM	S
GL1260112M	GUANTE ADMIRAL III NEGRO/GRIS HOMBRE 2MM	ADMIRAL III GLOVES MAN BLACK/GREY 2MM	M
GL1260112L	GUANTE ADMIRAL III NEGRO/GRIS HOMBRE 2MM	ADMIRAL III GLOVES MAN BLACK/GREY 2MM	L
GL1260112XL	GUANTE ADMIRAL III NEGRO/GRIS HOMBRE 2MM	ADMIRAL III GLOVES MAN BLACK/GREY 2MM	XL
GL1260501XS	GUANTE ADMIRAL III NEGRO/LILA MUJER 2MM	ADMIRAL III GLOVES WOMAN BLACK/PURPLE 2MM	XS
GL1260501S	GUANTE ADMIRAL III NEGRO/LILA MUJER 2MM	ADMIRAL III GLOVES WOMAN BLACK/PURPLE 2MM	S
GL1260501M	GUANTE ADMIRAL III NEGRO/LILA MUJER 2MM	ADMIRAL III GLOVES WOMAN BLACK/PURPLE 2MM	M
GL1260501L	GUANTE ADMIRAL III NEGRO/LILA MUJER 2MM	ADMIRAL III GLOVES WOMAN BLACK/PURPLE 2MM	L

# Guante Admiral II 2mm

Los guantes Aqua Lung Admiral II se parecen a los guantes Admiral III, pero con un aspecto más estándar. La forma altamente elástica de los dedos y el cierre ajustable de la muñeca proporcionan la máxima comodidad para las inmersiones en aguas cálidas. Las duraderas palmas en polisuede son blancas para que los signos y las señales de mano sean más fáciles de ver bajo el agua.

*The Aqua Lung Admiral II gloves are just like the Admiral III gloves, but with more a more conservative look. They provide comfort during warm water dives, high stretch elastic finger gussets and adjustable hook & loop wrist closure. The durable polysuede palms are white to make signaling and hand signs easier to see under water.*

## Características

- Calor: neopreno de 2 mm para inmersiones en aguas cálidas.
- Durabilidad: palmas poliédricas
- Visibilidad: Poli-suede en blanco para facilitar la señalización y las señales de mano bajo el agua.
- Comodidad: Formas de dedos elásticos altamente extensibles.
- Ajustable: cierre de velcro en la muñeca.

## Features

- *Warmth: 2mm neoprene for warm water dives*
- *Durability: Poly-suede palms*
- *Visibility: Poly-suede in white to make signaling and hand signs easier to see under water.*
- *Comfort: High stretch elastic finger gussets*
- *Adjustability: Hook & loop wrist closure.*



CPN	DESCRIPCIÓN / DESIGNATION		TALLA
GL131111	GUANTE ADMIRAL AMARA II UNISEX 2MM	ADMIRAL II GLOVES	XS
GL131112	GUANTE ADMIRAL AMARA II UNISEX 2MM	ADMIRAL II GLOVES	SM
GL131113	GUANTE ADMIRAL AMARA II UNISEX 2MM	ADMIRAL II GLOVES	MD
GL131114	GUANTE ADMIRAL AMARA II UNISEX 2MM	ADMIRAL II GLOVES	LG
GL131115	GUANTE ADMIRAL AMARA II UNISEX 2MM	ADMIRAL II GLOVES	XL
GL131116	GUANTE ADMIRAL AMARA II UNISEX 2MM	ADMIRAL II GLOVES	XXL



# Guante Velocity 2mm

Fabricados para un máximo confort durante la inmersión en aguas cálidas. El tejido de neopreno y malla perforada permite un rápido secado y los parches de poligamuza en la zona de los dedos aportan una mayor durabilidad. El cierre de velcro tiene un diseño de mayores dimensiones, evitando en todo momento que la zona de contacto afecte al cierre estanco. La palma es una base de poligamuza recubierta completamente con una huella de silicona para mayor agarre.

*The Velocity gloves are made for ultimate comfort while warm water diving. The air-mesh and perforated neoprene make for quick dry times and the poly-suede patches on the fingers provide added durability. The hook & loop closure is designed with an extra large, forgiving landing area for a tight closure every time. The palm is a poly-Suede base with full coverage silicone print for added grip.*

## Características

- **Duradero:** La palma de la mano, la punta de los dedos y la curva del pulgar son de Poly-suede.
- **Secado rápido:** malla de aire y neopreno perforado para un secado rápido para evitar olores y guantes húmedos en tus viajes.
- **Cómodo:** Refuerzos elásticos de alta elasticidad para los dedos.
- **Cierre fácil:** el cierre de velcro tiene un amplio espacio para acomodar el tamaño de tu muñeca o una colocación menos que perfecta del cierre.

## Features

- **Durable:** Poly-suede palm, fingertips, and thumb curve.
- **Quick-Drying :** Made of air mesh and perforated neoprene for quick drying to prevent odors and clammy gloves on multi-day trips.
- **Comfortable:** High-stretch elastic finger gussets.
- **Easy Close:** Hook-and-loop closure has ample room to accommodate your particular wrist size or a less-than-perfect placement of the closure.



CPN	DESCRIPCIÓN / DESIGNATION		TALLA
GL1274001XS	GUANTE VELOCITY AZUL 2MM	VELOCITY GLOVES BLUE	XS
GL1274001S	GUANTE VELOCITY AZUL 2MM	VELOCITY GLOVES BLUE	SM
GL1274001M	GUANTE VELOCITY AZUL 2MM	VELOCITY GLOVES BLUE	MD
GL1274001L	GUANTE VELOCITY AZUL 2MM	VELOCITY GLOVES BLUE	LG
GL1274001XL	GUANTE VELOCITY AZUL 2MM	VELOCITY GLOVES BLUE	XL





## Botín Manta 5mm

Hecho de goma de neopreno See-Flex Nylon II con suela de goma moldeada por compresión. La suela está hecha con un arco integrado, talón elevado y un patrón de dos costuras para minimizar la fricción del pie.

El talón elevado le permite transportar su equipo de forma segura sobre arena, rocas o en muelles húmedos y cubiertas de barcos.

*Made from See-Flex Nylon II Neoprene Rubber with a 2-Color Compression Molded Rubber Sole. The Sole is made with a Built-In Arch, Raised Heel, and Two-Seam Pattern to Minimize Chafing of the Foot. The Elevated Heel gives you the ability to Safely-Carry your Gear on Sand, Rocks and Lava, or on Wet Docks and Pitching Boat Decks.*

### Características

- Neopreno See-flex Nylon II
- Suela de goma moldeada por compresión de 2 colores
- Soporte de arco incorporado y talón elevado para mayor comodidad
- Fácil de poner y quitar
- Cremallera de alta resistencia Delrin #10 no corrosiva.

### Features

- See-flex Nylon II Neoprene
- 2-Color Compression Molded Rubber Sole
- Built-in arch support & raised heel for comfort
- Easy Donning and Doffing
- Non-corrosive Delrin #10 heavy-duty zipper.



CPN	DESCRIPCIÓN / DESIGNATION	TALLA
BS167010137	BOTIN MANTA 5MM NEGRO BOOT, MANTA, 5MM, BLK	37
BS16701013839	BOTIN MANTA 5MM NEGRO BOOT, MANTA, 5MM, BLK	38/39
BS167010140	BOTIN MANTA 5MM NEGRO BOOT, MANTA, 5MM, BLK	40
BS167010141	BOTIN MANTA 5MM NEGRO BOOT, MANTA, 5MM, BLK	41
BS16701014243	BOTIN MANTA 5MM NEGRO BOOT, MANTA, 5MM, BLK	42/43
BS167010144	BOTIN MANTA 5MM NEGRO BOOT, MANTA, 5MM, BLK	44
BS167010145	BOTIN MANTA 5MM NEGRO BOOT, MANTA, 5MM, BLK	45
BS16701014647	BOTIN MANTA 5MM NEGRO BOOT, MANTA, 5MM, BLK	46/47



# Botín Ultrazip 5mm

El Ultrazip fue diseñado específicamente para proteger los pies en las condiciones más peligrosas. Si prevés terreno afilado o resbaladizo, o condiciones de baja visibilidad, tanto si estás en una inmersión a poca profundidad o en una embarcación, el patrón de agarre fuerte y protección extra de la Safe Sole te darán un paso seguro para tu total tranquilidad.

*Ultrazip was designed specifically for protecting feet in the most hazardous conditions. If you anticipate slippery, sharp, or low-viz conditions, whether you're on a shore dive or a less-than-luxurious boat, Safe Sole's added protection and deep grip pattern give you sure-footedness and peace of mind.*



## Características

- **Ergonómicos:** como el resto de la línea de botines Aqua Lung, los Ultrazip usan nuestra suela interior y exterior patentada y anatómica ERGO™ para adaptarse a la forma de tu pie, y evitar así el exceso de retención de agua para proporcionar un apoyo confortable.
- **Protector:** su suela robusta y gruesa con una "capa interior de fieltro" resistente a los pinchazos te ofrece una protección especial ante cualquier daño en los pies. Los refuerzos en punta y talón te confieren una seguridad adicional.
- **Antirresbalones:** el profundo patrón de agarre te mantiene seguro sobre tus pies.
- **Cómodas:** los botines Ultrazip tiene muy pocas costuras, y están colocadas lejos de las partes más anchas del pie para minimizar la irritación. El patrón ribeteado estampado en el neopreno de 5 mm se ajusta a cada movimiento.
- **Resistentes:** cuentan con una cremallera dentada ultrarresistente y anticorrosiva del no. 10.
- **Diseñado para el buceo:** los refuerzos de perfil bajo del talón, la punta y la parte superior proporcionan apoyo y una resistencia a la abrasión por el contacto con las aletas y sus cinchas.
- **Fáciles de poner:** el manguito articulado de los botines te ayuda a agarrarlas con mayor facilidad mientras te las pones.
- **Embalaje ecológico:** embalado usando una cantidad mínima de carbono en el embalaje. Sin bolsas de plástico.

## Features

- **Ergonomic:** Like the rest of the Aqua Lung boot line, the Ultrazip uses our patented, anatomically correct ERGO™ shaped footbed and outsole to match the profile of your foot, preventing excess water retention and offering comfortable support.
- **Protective:** Thick treaded sole and puncture-resistant felt inner layer offer premium protection against foot injury. Toe and heel cap provide additional safety measures.
- **Slip-Resistant:** The deep grip pattern keep you steady on your feet.
- **Comfortable:** The Ergo boot uses just a few seams, which are placed away from the widest parts of the feet to minimize chafing. The ribbed pattern embossed in the 5mm neoprene contours with every movement.
- **Durable:** Closes with a heavy-duty, non-corrosive #10 YKK toothed locking zipper.
- **Designed for Scuba:** Low profile heel, toe and top of foot patches provide support and abrasion resistance from fin pockets and straps.
- **Easy On:** Articulated cuff of the boot helps you grip it easily while pulling the boot on.
- **Eco-Conscious Packaging:** Ships with minimal carbon footprint packaging. No plastic bags.



CPN	DESCRIPCIÓN / DESIGNATION	TALLA
BS185014035	BOTÍN ULTRAZIP 5MM ULTRAZIP BOOT 5MM	35
BS185014036	BOTÍN ULTRAZIP 5MM ULTRAZIP BOOT 5MM	36
BS185014037	BOTÍN ULTRAZIP 5MM ULTRAZIP BOOT 5MM	37
BS185014038	BOTÍN ULTRAZIP 5MM ULTRAZIP BOOT 5MM	38
BS185014039	BOTÍN ULTRAZIP 5MM ULTRAZIP BOOT 5MM	39
BS185014040	BOTÍN ULTRAZIP 5MM ULTRAZIP BOOT 5MM	40
BS185014041	BOTÍN ULTRAZIP 5MM ULTRAZIP BOOT 5MM	41
BS185014042	BOTÍN ULTRAZIP 5MM ULTRAZIP BOOT 5MM	42
BS185014043	BOTÍN ULTRAZIP 5MM ULTRAZIP BOOT 5MM	43
BS185014044	BOTÍN ULTRAZIP 5MM ULTRAZIP BOOT 5MM	44
BS185014045	BOTÍN ULTRAZIP 5MM ULTRAZIP BOOT 5MM	45
BS185014046	BOTÍN ULTRAZIP 5MM ULTRAZIP BOOT 5MM	46
BS185014047	BOTÍN ULTRAZIP 5MM ULTRAZIP BOOT 5MM	47
BS185014048	BOTÍN ULTRAZIP 5MM ULTRAZIP BOOT 5MM	48
BS185014049	BOTÍN ULTRAZIP 5MM ULTRAZIP BOOT 5MM	49
BS185014050	BOTÍN ULTRAZIP 5MM ULTRAZIP BOOT 5MM	50
BS185014051	BOTÍN ULTRAZIP 5MM ULTRAZIP BOOT 5MM	51

# Escarpín Superlow 3mm

## Características

- Ergonómicos: como el resto de la línea de botas Aqua Lung, los Superlow usan nuestra suela interior y exterior patentada y anatómica ERGO™ para adaptarse a la forma de tu pie, y evitar así el exceso de retención de agua para proporcionar un apoyo confortable.
- Protector: la suela exterior de 8 mm proporciona una protección premium contra pinchazos, picaduras y resbalones. Para una mayor protección y durabilidad, los paneles en el talón, la punta y la parte superior del escarpín son el doble de gruesos que el de los escarpines convencionales.
- Calor: forro de neopreno de 3mm para mantener la cantidad adecuada de calor y protección.
- Cómodas: el escarpín Superlow tiene muy pocas costuras, y están colocadas lejos de las partes más anchas del pie para minimizar la irritación.
- Embalaje ecológico: embalado usando una cantidad mínima de carbono en el embalaje. Sin bolsas de plástico.

## Features

- Ergonomic: Like the rest of the Aqua Lung boot line, the Superlow uses our patented, anatomically correct ERGO™ shaped footbed and outsole to match the profile of your foot, preventing excess water retention and offering comfortable support.
- Protective: 8mm-thick treaded sole provides premium protection against punctures, stings, and slips. For added protection and durability, the panels on the heel cap, toe, and top of the foot are twice as thick as standard boots.
- Warm: 3mm neoprene upper for the right amount of warmth and protection
- Comfortable: The Superlow boot uses just a few seams, which are placed away from the widest parts of the feet to minimize chafing.
- Eco-Conscious Packaging: Ships with minimal carbon footprint packaging. No plastic bags.

Este escarpín de neopreno de 3mm, sin cremallera y de perfil bajo tienen una suela robusta de 8 mm. Es perfecto para añadir calor extra debajo de la termoclina y una protección significativa para las inmersiones a baja profundidad o en zonas donde las astillas, los erizos de mar o los percebes pueden acarrear riesgos de punzamiento para tus pies. Diseñados para llevar con aletas regulables.

*This 3mm neoprene, low-top, pull-on boot has a sturdy, supportive 8mm sole while remaining lightweight. It's perfect for adding moderate warmth and significant protection during warm-water shore dives or in areas where splinters, sea urchins and barnacles can pose puncture hazards to your feet. Designed to be worn with open-heel fins.*



CPN	DESCRIPCIÓN / DESIGNATION	TALLA
BS194014035	ESCAPIN SUPERLOW 3MM SUPERLOW 3MM	35
BS194014036	ESCAPIN SUPERLOW 3MM SUPERLOW 3MM	36
BS194014037	ESCAPIN SUPERLOW 3MM SUPERLOW 3MM	37
BS194014038	ESCAPIN SUPERLOW 3MM SUPERLOW 3MM	38
BS194014039	ESCAPIN SUPERLOW 3MM SUPERLOW 3MM	39
BS194014040	ESCAPIN SUPERLOW 3MM SUPERLOW 3MM	40
BS194014041	ESCAPIN SUPERLOW 3MM SUPERLOW 3MM	41
BS194014042	ESCAPIN SUPERLOW 3MM SUPERLOW 3MM	42
BS194014043	ESCAPIN SUPERLOW 3MM SUPERLOW 3MM	43
BS194014044	ESCAPIN SUPERLOW 3MM SUPERLOW 3MM	44
BS194014045	ESCAPIN SUPERLOW 3MM SUPERLOW 3MM	45
BS194014046	ESCAPIN SUPERLOW 3MM SUPERLOW 3MM	46
BS194014047	ESCAPIN SUPERLOW 3MM SUPERLOW 3MM	47
BS194014048	ESCAPIN SUPERLOW 3MM SUPERLOW 3MM	48
BS194014049	ESCAPIN SUPERLOW 3MM SUPERLOW 3MM	49
BS194014050	ESCAPIN SUPERLOW 3MM SUPERLOW 3MM	50
BS194014051	ESCAPIN SUPERLOW 3MM SUPERLOW 3MM	51



# Botín Superzip Galaxy 5mm

El botín Superzip tiene una suela extragruesa, refuerzos ultrarresistentes en la parte superior y una cremallera resistente para aguantar años de uso sin romperse. Este es el botín para el buceador ávido que necesita estar preparado para agua fría, terrenos duros, y condiciones de poca visibilidad que ocultan los peligros.

*The Superzip has an extra-thick sole, heavy-duty protective panels on the upper, and a durable zipper to withstand years of use without tearing. This is the boot for an avid diver who needs to be prepared for cold water, rough terrain, less-than-luxurious boats, and murky, low-viz conditions that hide hazards.*



## Características

- Ergonómicas: como el resto de la línea de botines Aqua Lung, el Superzip usa nuestra suela interior y exterior patentada y anatómica ERGO™ para adaptarse a la forma de tu pie, y evitar así el exceso de retención de agua para proporcionar un apoyo confortable.
- Protector: la suela exterior de 8 mm proporciona una protección premium contra pinchazos, picaduras y resbalones. Para una mayor protección y durabilidad, los paneles en el talón, la punta y la parte superior de los botines son el doble de gruesos que el de los botines convencionales.
- Calor: forro de neopreno de 5 mm para mantener la cantidad adecuada de calor en cualquier condición (en España solo de 5mm).
- El botín Superzip tiene muy pocas costuras, y están colocadas lejos de las partes más anchas del pie para minimizar la irritación.
- Resistentes cuentan con una cremallera dentada ultrarresistente y anticorrosiva del no. 10. La parte alta del botín lleva un ribete elástico para resistir el desgaste y las roturas.
- Embalaje ecológico: embalado usando una cantidad mínima de carbono en el embalaje. Sin bolsas de plástico.

## Features

- Ergonomic: Like the rest of the Aqua Lung boot line, the Superzip uses our patented, anatomically correct ERGO™ shaped footbed and outsole to match the profile of your foot, preventing excess water retention and offering comfortable support.
- Protective: 8mm-thick treaded sole provides premium protection against punctures, stings, and slips. For added protection and durability, the panels on the heel cap, toe, and top of the foot are twice as thick as in the standard boots!
- Warm: 5mm neoprene upper for the right amount of warmth in any conditions.
- Comfortable The Superzip boot uses just a few seams, which are placed away from the widest parts of the feet to minimize chafing.
- Durable Closes with a heavy-duty, non-corrosive #10 YKK toothed zipper. Elastic binding at the top resists wear and tear.
- Eco-Conscious Packaging: Ships with minimal carbon footprint packaging. No plastic bags

# Botín Superzip 5mm





CPN	DESCRIPCIÓN / DESIGNATION	TALLA
BS187400135	BOTIN SUPERZIP GALAXY AZUL 5MM <i>SUPERZIP BLUE 5MM</i>	35
BS187400136	BOTIN SUPERZIP GALAXY AZUL 5MM <i>SUPERZIP BLUE 5MM</i>	36
BS187400137	BOTIN SUPERZIP GALAXY AZUL 5MM <i>SUPERZIP BLUE 5MM</i>	37
BS187400138	BOTIN SUPERZIP GALAXY AZUL 5MM <i>SUPERZIP BLUE 5MM</i>	38
BS187400139	BOTIN SUPERZIP GALAXY AZUL 5MM <i>SUPERZIP BLUE 5MM</i>	39
BS187400140	BOTIN SUPERZIP GALAXY AZUL 5MM <i>SUPERZIP BLUE 5MM</i>	40
BS187400141	BOTIN SUPERZIP GALAXY AZUL 5MM <i>SUPERZIP BLUE 5MM</i>	41
BS187400142	BOTIN SUPERZIP GALAXY AZUL 5MM <i>SUPERZIP BLUE 5MM</i>	42
BS187400143	BOTIN SUPERZIP GALAXY AZUL 5MM <i>SUPERZIP BLUE 5MM</i>	43
BS187400144	BOTIN SUPERZIP GALAXY AZUL 5MM <i>SUPERZIP BLUE 5MM</i>	44
BS187400145	BOTIN SUPERZIP GALAXY AZUL 5MM <i>SUPERZIP BLUE 5MM</i>	45
BS187400146	BOTIN SUPERZIP GALAXY AZUL 5MM <i>SUPERZIP BLUE 5MM</i>	46
BS187400147	BOTIN SUPERZIP GALAXY AZUL 5MM <i>SUPERZIP BLUE 5MM</i>	47
BS187400148	BOTIN SUPERZIP GALAXY AZUL 5MM <i>SUPERZIP BLUE 5MM</i>	48
BS187400149	BOTIN SUPERZIP GALAXY AZUL 5MM <i>SUPERZIP BLUE 5MM</i>	49
BS187400150	BOTIN SUPERZIP GALAXY AZUL 5MM <i>SUPERZIP BLUE 5MM</i>	50
BS187400151	BOTIN SUPERZIP GALAXY AZUL 5MM <i>SUPERZIP BLUE 5MM</i>	51
BS187014035	BOTIN SUPERZIP NEGRO 5MM <i>SUPERZIP 5MM</i>	35
BS187014036	BOTIN SUPERZIP NEGRO 5MM <i>SUPERZIP 5MM</i>	36
BS187014037	BOTIN SUPERZIP NEGRO 5MM <i>SUPERZIP 5MM</i>	37
BS187014038	BOTIN SUPERZIP NEGRO 5MM <i>SUPERZIP 5MM</i>	38
BS187014039	BOTIN SUPERZIP NEGRO 5MM <i>SUPERZIP 5MM</i>	39
BS187014040	BOTIN SUPERZIP NEGRO 5MM <i>SUPERZIP 5MM</i>	40
BS187014041	BOTIN SUPERZIP NEGRO 5MM <i>SUPERZIP 5MM</i>	41
BS187014042	BOTIN SUPERZIP NEGRO 5MM <i>SUPERZIP 5MM</i>	42
BS187014043	BOTIN SUPERZIP NEGRO 5MM <i>SUPERZIP 5MM</i>	43
BS187014044	BOTIN SUPERZIP NEGRO 5MM <i>SUPERZIP 5MM</i>	44
BS187014045	BOTIN SUPERZIP NEGRO 5MM <i>SUPERZIP 5MM</i>	45
BS187014046	BOTIN SUPERZIP NEGRO 5MM <i>SUPERZIP 5MM</i>	46
BS187014047	BOTIN SUPERZIP NEGRO 5MM <i>SUPERZIP 5MM</i>	47
BS187014048	BOTIN SUPERZIP NEGRO 5MM <i>SUPERZIP 5MM</i>	48
BS187014049	BOTIN SUPERZIP NEGRO 5MM <i>SUPERZIP 5MM</i>	49
BS187014050	BOTIN SUPERZIP NEGRO 5MM <i>SUPERZIP 5MM</i>	50
BS187014051	BOTIN SUPERZIP NEGRO 5MM <i>SUPERZIP 5MM</i>	51





# Calcetín elástico Ergo Low Top 3mm

## Características

- Mejor ajuste: no hay material suelto y sin usar gracias a la forma predefinida de los pies izquierdo y derecho.
- Opción de agarre: Elija mantener el control gracias a la silicona antideslizante impresa
- Caliente: las costuras invisibles pegadas impiden que el agua entre.
- Duradero: Los forros elásticos evitan que las costuras se deshilachen después de un uso intenso.
- Adecuados para viajar: pequeños, ligeros y suaves, estos calcetines se deslizan fácilmente en el equipaje.

Incluso en agua caliente, es una buena idea protegerse los pies con calcetines.

Además de proporcionar una capa de calor, el calcetín de neopreno Ergo previene las ampollas cuando se usan aletas con los talones abiertos. Protege contra arañazos y mordeduras al entrar y salir del agua durante las inmersiones y permite caminar sobre superficies calientes.

*Even in warm waters, it's a good idea to protect your feet with socks. In addition to adding a layer of warmth, the low-top Ergo Neoprene Sock prevents blisters while wearing open-heel fins. It guards against scrapes and stings when wading in and out of the water during shore dives, and lets you walk at a safe pace on hot surfaces.*



## Features

- *Best Fit:* There's no baggy, unused material due to the right and left foot-specific designs.
- *Grip Option:* Select the silicone print option at check-out for added control.
- *Warm:* Glued and blind-stitched seams prevent water from entering.
- *Durable:* The elastic-bound cuff keeps seams from fraying after repeated use and plenty of abuse.
- *Travel Friendly:* Small, light, and soft, these socks fit easily into luggage.

CPN	DESCRIPCIÓN / DESIGNATION		TALLA
BS1450140XS	CALCETIN ELASTICO ERGO BAJO 3MM	ERGO LOW SOCK BLACK 3MM	XS
BS1450140S	CALCETIN ELASTICO ERGO BAJO 3MM	ERGO LOW SOCK BLACK 3MM	SM
BS1450140M	CALCETIN ELASTICO ERGO BAJO 3MM	ERGO LOW SOCK BLACK 3MM	MD
BS1450140L	CALCETIN ELASTICO ERGO BAJO 3MM	ERGO LOW SOCK BLACK 3MM	LG
BS1450140XL	CALCETIN ELASTICO ERGO BAJO 3MM	ERGO LOW SOCK BLACK 3MM	XL

# Calcetín elástico Ergo High Top 3mm

Proteja sus pies en todas las condiciones con calcetines. Hemos diseñado este para ser usado cómodamente con un traje húmedo o seco.

Además de proporcionar una capa de calor, el calcetín de neopreno Ergo previene las ampollas cuando se usan aletas de tacón abierto. Protege contra arañazos y mordeduras al entrar y salir del agua durante las inmersiones y permite caminar sobre superficies calientes.

*Protect your feet in all conditions with socks. We've designed this one to be worn comfortably with a wetsuit or drysuit: it adds a layer of warmth in cold waters and prevents blisters while wearing open-heel fins. Booties also protect your feet from scrapes and stings when wading in and out of the water during shore dives.*

## Características

- El mejor ajuste: No hay material suelto y sin usar debido a los diseños específicos para el pie derecho e izquierdo. Los calcetines Ergo se ajustan suavemente para dar calor y sensación.
- Agarre: La impresión de silicona en la suela evita que se resbale para ayudarle a mantener el equilibrio mientras se prepara.
- Caliente: Las costuras pegadas y cosidas a ciegas evitan que entre el agua. La parte superior alta le da espacio para superponerse con su traje de buceo, y el neopreno de 3 mm de espesor proporciona un aislamiento eficaz.
- Duradero: El puño elástico evita que las costuras se deshilachen después de un uso repetido y de mucho abuso.



## Features

- *Best Fit:* There's no baggy, unused material due to the right and left foot-specific designs. The Ergo socks fit smoothly for warmth and sensation.
- *Grip:* Silicone print on the sole prevents slipping to help you keep your balance while geared up.
- *Warm:* Glued and blind-stitched seams prevent water from entering. The high top gives you room for overlap with your wetsuit, and 3mm-thick neoprene provides effective insulation.
- *Durable:* The elastic-bound cuff keeps seams from fraying after repeated use and plenty of abuse.

CPN	DESCRIPCIÓN / DESIGNATION		TALLA
BS1490140XS	CALCETIN ELASTICO ERGO ALTO 3MM	ERGO HIGH SOCK BLACK 3MM	XS
BS1490140S	CALCETIN ELASTICO ERGO ALTO 3MM	ERGO HIGH SOCK BLACK 3MM	SM
BS1490140M	CALCETIN ELASTICO ERGO ALTO 3MM	ERGO HIGH SOCK BLACK 3MM	MD
BS1490140L	CALCETIN ELASTICO ERGO ALTO 3MM	ERGO HIGH SOCK BLACK 3MM	LG
BS1490140XL	CALCETIN ELASTICO ERGO ALTO 3MM	ERGO HIGH SOCK BLACK 3MM	XL

# Bolsas I Bags

Durante las últimas 7 décadas, en Aqua Lung hemos diseñado, ajustado, probado, documentado, desarrollado y perfeccionado nuestras colecciones de bolsas de buceo de primera calidad. Aqua Lung ofrece las bolsas para equipos de buceo más confiables del mundo con una historia de atención inigualable en cuanto a durabilidad, calidad y función.

*Over the past 7 decades, we at Aqua Lung have designed, tweaked, tested, documented, developed and perfected our collections of premium scuba diving bags.*

*Aqua Lung offers the worlds most trusted scuba diving gear bags with a history of unmatched attention to durability, quality, and function.*



Bolsa de Malla Adventurer



Roller



Cabina



Duffel Pack



Bolsa de red retráctil



Bolsa Regulador

Gama Explorer II



Pro-Pack One



Defense Duffel



Travel Dry

# Bolsa de Malla Adventurer/Mesh Duffle

¿Necesitas una bolsa para guardar tu equipo entre cada viaje de buceo?  
¿Estás cansado de tirar de tu maleta con ruedas con tu material de buceo hasta la playa?  
¿Tienes una taquilla alquilada y hecha un desastre?

La bolsa de malla ADVENTURER de Aqua Lung es la solución perfecta. Tanto si la usas para diferenciar los distintos tamaños de los kits en la taquilla para buceadores, como si te la llevas de viaje para poder dejar las maletas en tu hotel, o simplemente para guardar tu equipo de forma organizada, la bolsa de malla ADVENTURER estará siempre a la altura de tus expectativas.

*Need a bag to store your gear between dive trips?*

*Tired of wheeling your fancy travel luggage full of dive gear to the beach?*

*Have an unorganized rental locker?*

*The Aqua Lung ADVENTURER Mesh Bag is the perfect solution. Whether it's used to differentiate kit sizes in a dive locker, brought on a trip to leave your luggage in the hotel or just to keep your gear packed neatly away, the ADVENTURER Mesh Bag is up to the task.*



## Características

- Ultrarresistente: hecho con malla plegable y poliéster 1680D ultrarresistentes. Las cremalleras son resistentes a la corrosión y los tiradores son de agarre fácil. Garantía limitada de dos años.
- Diseñado para el buceo: el cuerpo de malla de poliéster blando se puede plegar hasta el tamaño de una sudadera para poder guardarlo y transportarlo fácilmente. Su gran tamaño te permite guardar kits de buceo de cualquier tamaño. Su cuerpo de malla te permite enjuagar todo tu equipo fácilmente y dejar que se seque mientras te desplazas. La cinta de hombro acolchada y amovible hace que transportar tu equipo sea extremadamente fácil.
- Personalizable: el logo de Aqua Lung está impreso en una parte del frontal y en un lateral. Así, puedes personalizar la otra parte del frontal y el otro lateral.
- Dimensiones: 33 x 14» de diámetro (84 x 36cm)
- Peso: 1.25lbs (0.6 kg).

## Features

- *Durable: Made of heavy-duty, 1680D polyester and collapsible mesh. Zippers are corrosion-resistant and zipper pulls are easy to grip. Two-year limited warranty.*
- *Designed for Scuba: The soft polyester mesh body folds down to the size of a sweatshirt for easy packing and travel. The large size accommodates any sized dive kit. The mesh body allows you to easily rinse your whole kit and let it dry while on the go. The removable padded shoulder strap makes hauling your gear a breeze.*
- *Customizable: The Aqua Lung logo is printed on one end and one side. The remaining end and side are blank for you to customize.*
- *Size: 33 x 14" diameter (84 x 36cm)*
- *Weight: 1.25lbs (0.6 kg).*



CPN	DESCRIPCIÓN / DESIGNATION	
BA1750101	BOLSA ADVENTURER DE MALLA NEGRA	BAG,ADVENTURER,MESH,BLACK
BA1750601	BOLSA ADVENTURER DE MALLA ROJA	BAG,ADVENTURER,MESH,RED
BA1750801	BOLSA ADVENTURER DE MALLA NARANJA	BAG,ADVENTURER,MESH,ORANGE
BA1750701	BOLSA ADVENTURER DE MALLA AMARILLO	BAG,ADVENTURER,MESH,YELLOW
BA1754001	BOLSA ADVENTURER DE MALLA AZUL	BAG,ADVENTURER,MESH,BLUE
BA1754301	BOLSA ADVENTURER DE MALLA GLACIER	BAG,ADVENTURER,MESH,GLACIER



# Bolsa Roller Explorer II

Esta maleta con ruedas puede acomodar todo su equipo de buceo y el resto de sus pertenencias. Especialmente diseñado para el buceo, está equipado con bolsillos laterales en los que se puede guardar todo el equipo hasta las aletas más grandes de Aqua Lung. Combinará perfectamente con las otras bolsas de nuestra gama Explorer II.

*This rolling luggage accommodates a full dive kit and all your other travel gear. Designed especially for scuba, it has side pockets that will fit our larger fins like the Aqua Lung X-Large Phazer. Coordinates with the rest of our Explorer II Collection of bags.*

## Características

- Fácil de transportar: sus robustas ruedas harán que sea fácil de sus movimientos en los aeropuertos. Maneje Marco telescópico de aluminio ligero. Mango superior para llevar la bolsa.
- Diseñado para el buceo: bolsillos laterales que pueden acomodar las aletas más anchas.
- Protege: su estructura interna está diseñada para amortiguar y absorber los choques. Su base de diamante en V, sus rieles protectores y sus ocho protectores de esquina protegen su equipo de ser maltratado por los maleteros de los aeropuertos. Los tiradores de la cremallera permiten el uso de candados.
- Duradero: El robusto material exterior de poliéster 1680D está revestido con una capa de PVC resistente a la abrasión. Sus cremalleras son resistentes a la corrosión y tienen tiradores de cremallera ergonómicos. 2 años de garantía legal.
- Siempre más espacio: bolsillos exteriores e interiores para organizar el equipo, la ropa y el resto.
- Dimensiones: 29 x 20 x 13» (73 x 51 x 33cm)
- Peso: 4,4 kg.

## Features

- *Easy to Transport: Rugged wheels get you through the airport easily. Lightweight, extendable aluminum handle. Top handle for lifting.*
- *Designed for Scuba: Side pockets to fit even the largest of fins.*
- *Protective: Internal frame structure is designed to rebound and be shock-absorbent. The V-diamond base, skid rails and eight corner guards keep your gear safe from the airport bag handlers. Zippers accommodate locks.*
- *Durable: Heavy-duty 1680D polyester exterior material is lined with an abrasion resistant PVC-coated. Zippers are corrosion-resistant and zipper pulls are easy to grip. Two-year limited warranty.*
- *Stow More: Exterior and interior pockets for organizing your gear, clothes, and other essentials.*
- *Size: 29 x 20 x 13" (73 x 51 x 33cm)*
- *Weight: 9.5lbs (4.4kg)*



CPN	DESCRIPCIÓN / DESIGNATION	
BA134112	BOLSA AQUA LUNG EXPLORER II ROLLER NEGRA	EXPLORER II ROLLER BLACK
BA1764001	BOLSA AQUA LUNG EXPLORER II ROLLER AZUL	EXPLORER II ROLLER BLUE
BA1764301	BOLSA AQUA LUNG EXPLORER II ROLLER GLACIER	EXPLORER II ROLLER GLACIER

# Bolsa Cabina Explorer II (Carry-on)

La bolsa Cabina Explorer II está especialmente diseñada para llevar tu kit completo de buceo Aqua Lung. Fabricada en poliéster 1680D. Cada lado de la mochila cuenta además con un asa para poder meterla fácilmente en los compartimentos superiores de trenes y aviones. El compartimento principal cuenta con un bolsillo interno y otro externo para poder organizar tus cosas.



*The Explorer Carry-On is uniquely designed to pack the entire Aqua Lung travelers set. This bag has handles on both sides to help you get it in and out of airplane overhead compartments and comes with external and internal organization pockets.*

## Características

- Protector: Marco estructurado interno hecho de un acolchado amortiguador. El material exterior de poliéster de alta resistencia está recubierto de PVC. Base protectora de diamante en V y ocho protectores de esquina. Las cremalleras acomodan las cerraduras.
- Fácil de transportar: Las ruedas resistentes te llevan fácilmente a través del aeropuerto. Mango de aluminio ligero y extensible. Asas laterales.
- Duradero: Hecho de poliéster de alta resistencia con recubrimiento de PVC. Las cremalleras son resistentes a la corrosión y los tiradores de las cremalleras son fáciles de agarrar. Garantía limitada de dos años.
- Guarda más: Bolsillos de organización interiores y exteriores.
- Dimensiones: 53 x 35,5 x 20 cm (21 x 14 x 8»)
- Peso: 3,3 kg.

## Features

- Protective: Internal structured frame made of shock-absorbent padding. Heavy-duty polyester exterior material is PVC-coated. Protective V-diamond base and eight corner guards. Zippers accommodate locks.
- Easy to Transport: Rugged wheels get you through the airport easily. Lightweight, extendable aluminum handle. Side handles.
- Durable: Made of heavy-duty polyester with PVC coating. Zippers are corrosion-resistant and zipper pulls are easy to grip. Two-year limited warranty.
- Stow More: Interior and exterior organization pockets.
- Size: 21 x 14 x 8" (53 x 35.5 x 20cm)
- Weight: 7.3lbs (3.3kg).

CPN	DESCRIPCIÓN / DESIGNATION
BA134113	BOLSA CABINA EXPLORER II (CARRY-ON) EXPLORER II CARRY-ON

# Bolsa de tela Duffle Pack/Duffle Pack

Con su tamaño compacto, correas ajustables para el hombro y un bolsillo de malla para secar, es la bolsa de buceo más versátil del trato. Equipado con correas para aletas de todos los tamaños, está especialmente diseñado para el buceo y forma parte de la gama de bolsos Explorer que incluye todo lo necesario para ir a bucear al otro lado del mundo.

*With its carry-on size, stowaway backpack straps, and mesh drying pocket, this is the most versatile dive pack on the market today. It's designed especially for scuba, with fin straps that hold any size fin. Part of the complete line of Explorer bags to get you completely outfitted for dive travel.*



## Características

- Duradero: hecho de robusto poliéster 1680D y malla. Sus cremalleras son resistentes a la corrosión y están equipadas con tiradores de cremallera ergonómicos. 2 años de garantía legal.
- Convertible: sus correas ajustables para los hombros también actúan como manijas.
- Diseñado para el buceo: seca tus accesorios mojados durante su viaje en el bolsillo de malla provisto. Las correas de en la parte posterior de la bolsa permiten colgar el aletas de todos los tamaños. El acolchado interno da su forma a la bolsa y protege su equipo. V-Diamante y base protectora de 6».
- protectores de esquina. Los tiradores de la cremallera permiten el uso de candados.
- Siempre más espacio: la bolsa también está equipada con un pequeño bolsillo para gafas y dos bolsillos exteriores.
- Dimensiones: 24 x 13 x 9» (61 x 33 x 23cm)
- Peso: 1,5 kg.

## Features

- Durable: Made of heavy-duty, 1680D polyester and mesh. Zippers are corrosion-resistant and zipper pulls are easy to grip. Two-year limited warranty.
- Convertible: Adjustable shoulder straps double as duffel handles.
- Designed for Scuba: Dry your wet accessories while you travel in the duffel's mesh drying pocket. Fin straps on the back of the bag hold any size fin. Protective internal padding gives the bag shape and protects your gear. Protective V-diamond base and six corner guards. Zippers accommodate locks.
- Stow More: Also sports a smaller sunglasses pocket and two exterior pockets.
- Size: 24 x 13 x 9" (61 x 33 x 23cm)
- Weight: 3.5lbs (1.5kg).

CPN	DESCRIPCIÓN / DESIGNATION
BA1774001	BOLSA DE TELA DUFFLE PACK NEGRA EXPLORER II DUFFLE BLACK
BA1770601	BOLSA DE TELA DUFFLE PACK ROJA EXPLORER II DUFFLE RED
BA1770801	BOLSA DE TELA DUFFLE PACK NARANJA EXPLORER II DUFFLE ORANGE
BA1770701	BOLSA DE TELA DUFFLE PACK AMARILLA EXPLORER II DUFFLE YELLOW
BA1774301	BOLSA DE TELA DUFFLE PACK GLACIER EXPLORER II DUFFLE GLACIER
BA134114	BOLSA DE TELA DUFFLE PACK AZUL EXPLORER II DUFFLE BLUE



# Bolsa retráctil y bolsa de red Explorer II

## Explorer II Collapsible Mesh

La bolsa retráctil y la bolsa de red del Explorer II de Aqua Lung será su mejor amigo y el aliado más pequeño en su próximo viaje de buceo.

La parte «bolsa» se pliega y se cierra en la parte posterior del compartimento del regulador, lo que le permite llevar su equipo más frágil a la cabina del avión. Evitará pagar los gastos de exceso de equipaje y tendrá una bolsa extra a su disposición. Nada le impedirá llevar su bolsa Cabina Explorer II.

*The Aqua Lung Explorer II Collapsible Mesh Duffel is your biggest friend and smallest ally for your next dive trip. The duffel portion zips into a pocket on the back of the regulator compartment, allowing you to bring your heavy regulators and delicate dive computer on the plane as a personal item. This will help you avoid over weight fees, gives you a spare mesh dive bag and doesn't prevent you from also bringing your Explorer II Carry-on.*

### Características

- Fácil de llevar: la sección del bolso se pliega y puede cerrarse con una cremallera en la parte trasera del compartimento del regulador para convertirse en un bolso de mano ideal.
- Diseñado para el buceo: el compartimento del regulador está acolchado con espuma de PU y reforzado con una placa de PE de 1 mm para proteger su equipo más frágil. La bolsa de malla retráctil es perfecta para enjuagar y secar rápidamente su equipo.
- Duradero: El robusto material de poliéster 1680D está revestido con una capa de PVC resistente a la abrasión. Sus cremalleras del número 8 son resistentes a la corrosión y sus tiradores de cremallera son ergonómicos. 2 años de garantía legal.
- Abierto: 34 x 13» de diámetro (86.5 x 33d cm)
- Cerrado: 5x13» de diámetro (2.7 x 33d cm)
- Peso: 1 Kg.

### Features

- *Easy to Transport: The Duffel compartment collapses into a zippered pocket on the back of the regulator compartment to become the perfect personal item for air travel.*
- *Designed for Scuba: Regulator compartment is padded with PU foam and 1mm PE board to protect your delicate dive gear. The collapsible mesh duffel is perfect for rinsing and drying your gear on the go.*
- *Durable: Heavy-duty 1680D polyester material is lined with an abrasion resistant PVC-coated. Zippers are corrosion-resistant and zipper pulls are easy to grip. Two-year limited warranty.*
- *Open: 34 x 13" diameter (86.5 x 33d cm)*
- *Closed: 5x13" diameter (2.7 x 33d cm)*
- *Weight: 2.25 lbs (1 Kg)*



CPN	DESCRIPCIÓN / DESIGNATION
BA1790101	BOLSA RETRÁCTIL Y BOLSA DE RED EXPLORER II BAG, EXPLORER II, COLLAPS MESH

# Bolsa de regulador Explorer II

## Regulator Bag Explorer II

La bolsa de regulador Explorer II de Aqua Lung es la bolsa perfecta para proteger tus reguladores y organizar tu kit de buceo. La combinación de espuma y paredes de planchas de PE protegen tu delicado equipo, a la vez que su forma redondeada minimiza el riesgo de torceduras de los latiguillos. Gracias a su diseño compacto, la bolsa se pliega hasta quedar plana, para adaptarse a cualquier bolsa de la colección Explorer II.

*The Aqua Lung Explorer II Regulator Bag is the perfect bag for protecting your regulators and organizing your dive kit. The combination of foam and PE board walls protect your delicate gear while the round shape minimizes hose kinks. The compact design packs flat and pairs with all the bags in the Explorer II Collection.*

### Características

- Especialmente diseñada para viajar: se pliega hasta quedar plana. Asa de cincha para transporte.
- Ultrarresistente: Cremallera resistente a la corrosión con tiradores extensibles. Garantía limitada de dos años. El protector acolchado y el material rígido interno protegen tu material.
- Tamaño: 33 x 30 x 10cm
- Peso: 0.4 k

### Features

- *Travel-Friendly: Packs flat when empty. Webbing handle for carrying.*
- *Durable: Corrosion-resistant zipper with extended zipper pulls. Two-year limited warranty. Protective Padding and internal stiffening material protects your gear.*
- *Size: 13 x 12 x 4" (33 x 30 x 10cm)*
- *Weight: 0.85lbs (0.4kg)*



CPN	DESCRIPCIÓN / DESIGNATION
BA1780101	BOLSA DE REGULADOR EXPLORER REGULATOR BAG EXPLORER II 0,25KG 10 LITERS 33X30X10CM

# Mochila Pro Pack One

La bolsa Pro-Pack 1 de Aqua Lung cuenta con un diseño de carga superior con múltiples bolsillos para guardar tu equipo en los días de buceo o tus cosas del día a día en un día cualquiera. El compartimento principal, muy espacioso, tiene un espacio para el portátil y el compartimento inferior está acolchado para que puedas guardar tus reguladores. Las correas de los hombros y su revestimiento acolchado te permiten llevar tu equipo cómodamente.

*The Aqua Lung Pro-Pack1 features a top-loading design with multiple organization pockets for your gear on dive days or your normal stuff for all those other days. The spacious main compartment features a laptop sleeve and the bottom entry compartment is padded for your regulators or flipflops. Shoulder straps with padded cushioning let you carry your gear comfortably.*



## Características

- Diseñado para el buceo: bolsillos acolchados para reguladores y máscaras. Correas de compresión para cualquier tipo de aleta.
- Convertible: un bolsillo en la parte de abajo que se pliega dentro de la parte baja del compartimento principal: máximo espacio sin importar cómo guardes tus cosas.
- Fácil acceso: el frontal con cremallera y el bolsillo lateral están pensados para que guardes las cosas que necesitas tener más a mano.
- Práctica: sabemos que no solo vas a usarla para guardar tu equipo de buceo. Por eso, le hemos incorporado un compartimento para el portátil, un panel organizador, un bolsillo para gafas de sol, bolsillos para botellas a ambos lados y un bolsillo de fácil acceso.
- Tamaño: 52 cm x 32 cm x 19 cm
- Peso: 1 k

## Features

- *Designed for Scuba:* Padded pockets for regulators or masks. Compression straps for any size fin.
- *Convertible:* A bottom pocket that stuffs down to the bottom of the main compartment for maximum space no-matter how you pack the bag.
- *Easy Access:* The zippered front and side pocket are for the things you need to access often; passport, water bottle, pens, keys, phone, sunscreen ...
- *Practical:* We know you won't always use this for dive gear. So, we made sure it has a laptop pocket, organization panel, sunglass pocket, water bottle pockets on both sides and a fast access pocket.
- *Size:* 20.5 x 12.5 x 7.5" (52 x 32 x 19cm)
- *Weight:* 1.7lbs (0.7kg)





# Bolsa Defense Duffle 85L

Esta robusta bolsa tiene costuras impermeables para mantener seco su equipo favorito durante todas sus aventuras de buceo.

Con 85 litros de capacidad de carga, la bolsa está diseñada para llevar un juego completo de equipo de buceo, incluyendo su chaleco estabilizador.

El color azul mantendrá la bolsa más fría que la mayoría de las bolsas de colores oscuros. Cuando termine la inmersión, use el drenaje del lado de la bolsa como cubo de enjuague y llene la bolsa con todo su equipo húmedo - el agua no se correrá.

*This rugged, pit bull of a duffel, has waterproof seams to keep your favorite gear completely dry on any dive adventure. With 85 liters of carrying capacity, the bag is designed to carry a full set of dive gear, including your BC. The blue color will stay an average of 130F cooler than most darker colored bags. When the dive is over, use the drain on the side of the bag as a rinse bucket and fill the bag with all your wet gear - the water won't leak out.*

## Características

- Costuras termosoldadas a prueba de agua
- Material de la lona con doble nylon 500D 500D 0.6 mm de base
- Válvulas de drenaje lateral reemplazables para eliminar el exceso de agua y limpiar el equipo.
- Dos resistentes asas de transporte
- El durable sujetador de plástico de la diapositiva
- Dimensiones: 66 x 40,5 cm de diámetro
- Volumen: 85 litros.

## Features

- Heat welded waterproof seams
- 500D Nylon Core 0.6mm double coated Tarpaulin material
- Replaceable side drain valves for removing excess water and rinsing your gear
- Two heavy duty haul handles
- Plastic and durable #10 YKK tooth zipper
- Size: 26 x16" diameter (66 x 40.5cm)
- Volume: 85 Liters



CPN	DESCRIPCIÓN / DESIGNATION
BA117111	BOLSA ESTANCA AQUA LUNG BLUE 85L DEFENSE DUFFLE

# Bolsa Traveler Dry 130L

## Características

- Bolsa hecha con tarpolín.
- Dimensiones: 85 cm x 35 cm x 45 cm.
- Volumen :130 litros.
- 2 asas y correa para el hombro.
- Equipada con tapones de rosca
- Forma de U en apertura.

## Features

- Bag made with tarpolín.
- Dim.: 85 cm x 35 cm x 45 cm.
- Volume :130 liters.
- 2 handles and shoulder strap.
- 2 screwed valves.
- U shape for the opening.



CPN	DESCRIPCIÓN / DESIGNATION
BA111131	BOLSA TRAVELLER DRY NEGRA 130L TRAVELLER DRY



AQUA LUNG

AQUA LUNG

AQUA LUNG

# Cuchillos | Knives

Nuestros cuchillos te acompañarán en todas tus aventuras submarinas. ¡Cualquier cosa que necesites, encontrarás el cuchillo adecuado para ti!

*Aqua Lung knives are trusted companions on all your underwater adventures. Whatever your need, we have a knife for you!*

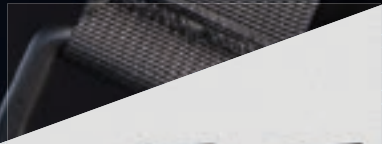

Micro Squeeze



Small Squeeze



Big Squeeze



Kits de colores Micro Squeeze



Kits de colores Small Squeeze



Kits de colores Big Squeeze



Argonaut Stunt



Argonaut Titanium



Tijeras Aqua Lung



# Kits de colores Squeeze

La gama de cuchillos Squeeze de Aqua Lung simplemente se han vuelto más coloridos. El kit de color Squeeze es compatible con cualquiera de los nuevos cuchillos Squeeze de Aqua Lung y contiene instrucciones, una herramienta de sustitución, pins de repuesto y empuñaduras de colores en rojo, rosa, amarillo, verde azulado y azul. Dirígete a tu distribuidor Aqua Lung más cercano para conseguir tu cuchillo Squeeze personalizado a todo color.

*The Aqua Lung range of Squeeze Knives just got a lot more colorful. The Squeeze Color Kit is compatible with any of the new Aqua Lung Squeeze Knives and contains; Instruction, a replacement tool, spare pins and colored levers in red, pink, yellow, glacier and blue. Head to any Aqua Lung dealer to get your custom colored Squeeze Knife.*

## Small



## Big



## Características

- **Compatible:** los kits de color de Aqua Lung son compatibles con los cuchillos Big, Small y Micro Squeeze de Aqua Lung.
- **Personalizable:** las empuñaduras de colores vienen en cinco tonos distintos: rojo, rosa, amarillo, azul verdoso y azul.
- **Disponible:** este producto solo está disponible en tienda de distribuidores de Aqua Lung. ¡Dirígete a la tienda hoy mismo!

## Features

- **Compatible:** The Aqua Lung Color Kits are compatible with the Aqua Lung Big, Small and Micro Squeezes, Spear Tip, Blunt Tip and Sheeps Foot knives
- **Customizable:** The colored levers come in 5 colors; Red, Pink, Yellow, Glacier, Blue
- **Available:** This product is only available in an Aqua Lung dealer shop. So head into the store today!

## Micro



CPN	DESCRIPCIÓN / DESIGNATION	
KN911135	KIT DE COLOR PARA CUCHILLO BIG SQUEEZE	KNIFE, BIG SQUEEZE COLOR PACK
KN911134	KIT DE COLOR PARA CUCHILLO SMALL SQUEEZE	KNIFE, SMALL SQUEEZE COLOR PACK
KN911133	KIT DE COLOR PARA CUCHILLO MICRO SQUEEZE	KNIFE, MICRO SQUEEZE COLOR PACK



# Cuchillo Big Squeeze

Con un mecanismo patentado y probado de "Squeeze-Lock", los cuchillos Big Squeeze pueden ser fácilmente sacados de la funda, y luego almacenados y bloqueados dentro de la funda. Su mango articulado, pomo de metal y varias hojas han sido meticulosamente diseñadas para satisfacer las necesidades de los buzos. Incluso están equipados con un abridor de botellas.

*These Big Squeeze Knives feature the time-tested patented "squeeze-lock" design which allows the user to easily remove and secure the knife into the sheath, every time. The articulated handle, metal butt cap and blade safety features are meticulously designed to suit the needs of a diver. It has even got a bottle opener.*

## Características

- Hoja de 10,8 cm, longitud total 24,2 cm.
- Acero inoxidable 304 o aleación de titanio beta de alta calidad.
- Un mecanismo de bloqueo patentado evita que el cuchillo para salir de su envoltura, pero se desbloquea a sí mismo fácilmente apretando el mango.
- Mango y funda de nylon reforzado con fibra de vidrio para una mejor resistencia a los golpes y a la abrasión.
- Hay varias opciones de sujeción disponibles: correas de tobillo de goma, lazo de cinturón moldeado, y tornillos para fijar en los bolsillos de su chaleco.

## Features

- 10.8cm (4 1/2 in.) blade, 24.2cm (9 1/2 in.) overall length.
- 304 stainless steel or high grade Beta Alloy Titanium.
- Patented Locking mechanism securely locks knife in sheath, but releases easily with a squeeze of the handle.
- Nylon with fiberglass fill handle and sheath for superior impact and abrasion resistance.
- Comes with variable mounting options including: rubber leg straps, molded belt clip and buoyancy compensator pocket mounting hardware.



CPN	DESCRIPCIÓN / DESIGNATION	
KN116111	BIG SQUEEZE HOJA SIN PUNTA CON CORTA CABOS - BLACK CHARCOAL	BIG SQUEEZE SHEEPS FOOT BLADE
KN115111	BIG SQUEEZE HOJA CON PUNTA DESTORNILLADOR CON CORTA CABOS - BLACK CHARCOAL	BIG SQUEEZE BLUND TIP BLADE
KN117111	BIG SQUEEZE HOJA CON PUNTA AFILIDA TITANIUM	BIG SQUEEZE SPEAR TIP BLADE TITANIUM

# Cuchillo Small Squeeze

Con un mecanismo patentado y probado de "Squeeze-Lock", estos pequeños cuchillos de presión pueden ser fácilmente sacados de su funda, y luego almacenados y bloqueados dentro de el último. Su mango articulado, pomo de metal y varias hojas han sido meticulosamente diseñadas para satisfacer las necesidades de los buzos. Incluso están equipados con un abridor de botellas y puede ser montado en cualquier chaleco.

*These Small Squeeze Knives feature the time-tested patented "squeeze-lock" design which allows the user to easily remove and secure the knife into the sheath, every time. The articulated handle, metal butt cap and blade safety features are meticulously designed to suit the needs of a diver. It has even got a bottle opener and can be mounted on to any BCD.*

## Características

- Hoja de 8,9 cm, longitud total 17,8 cm.
- Acero inoxidable 304 o aleación de titanio beta de alta calidad.
- Un mecanismo de bloqueo patentado evita que el cuchillo fuera de su funda, pero se abre fácilmente por apretando el mango.
- Mango y funda de nylon reforzado con fibra de vidrio para mejor resistencia a los golpes y a la abrasión.
- Varias opciones de sujeción disponibles: correas de tobillo goma, paso de cinta moldeado y tornillos de fijación a los bolsillos de su chaleco.

## Features

- 8.9cm (3 1/2 in.) blade, 17.8cm (7 in.) overall length.
- 304 stainless steel or high grade Beta Alloy Titanium.
- Patented Locking mechanism securely locks knife in sheath, but releases easily with a squeeze of the handle.
- Nylon with fiberglass fill handle and sheath for superior impact and abrasion resistance.
- Comes with variable mounting options including: rubber leg straps, molded belt clip and buoyancy compensator pocket mounting hardware.



CPN	DESCRIPCIÓN / DESIGNATION	
KN122111	SMALL SQUEEZE HOJA SIN PUNTA Y CON CORTA CABOS - BLACK CHARCOAL	SQUEEZE SHEEPS FOOT BLADE
KN121111	SMALL SQUEEZE HOJA CON PUNTA DESTORNILLADOR Y CON CORTA CABOS - BLACK CHARCOAL	SQUEEZE BLUND TIP BLADE
KN123111	SMALL SQUEEZE HOJA CON PUNTA AFILILADA TITANIUM	SQUEEZE SPEAR TIP BLADE TITANIUM

# Cuchillo Micro Squeeze

Pequeño, pero robusto. Con un mecanismo patentado y probado de "Squeeze-Lock", estos cuchillos Micro Squeeze pueden ser fácilmente sacados de la funda, y luego almacenados y bloqueados dentro de la funda. De fácil acceso, este pequeño cuchillo se sujeta a uno de los bolsillos de su chaleco estabilizador Aqua Lung gracias a los tornillos de sujeción, o a su correa de pecho, sus correas de hombro o la correa de un ordenador de buceo y le permite reaccionar muy rápidamente.

*Small but mighty. These Micro Squeeze Knives feature the time-tested patented "squeeze-lock" design which allows the user to easily remove and secure the knife into the sheath, every time. This tiny knife can be mounted to your Aqua Lung buoyancy compensator pocket with the mounting hardware, to the chest strap, the shoulder straps or to a wrist computer strap for ultimate quick response and convenience.*

## Características

- Hoja de 5,1 cm, longitud total de 9,5 cm incluyendo la correa de extensión del mango.
- Acero inoxidable 304.
- Un mecanismo de cierre patentado impide que el cuchillo salga de su funda, pero se desbloquea fácilmente apretando el mango.
- Mango y vaina de nylon reforzado con fibra de vidrio para una mejor resistencia a los impactos y a la abrasión.
- Hay varias opciones de sujeción disponibles: lazo de cinturón moldeado y tornillos para la fijación a los bolsillos de su chaleco.

## Features

- 5.1cm (2 in.) blade, 9.5cm (3 3/4 in.) overall length, 18.4cm (7 1/4 in.) including the handle extension webbing.
- 304 stainless steel.
- Patented Locking mechanism securely locks knife in sheath, but releases easily with a squeeze of the handle.
- Nylon with fiberglass fill handle and sheath for superior impact and abrasion resistance.
- Comes with variable mounting options including: Molded belt clip and buoyancy compensator pocket mounting hardware.



CPN	DESCRIPCIÓN / DESIGNATION	
KN119111	MICRO SQUEEZE HOJA SIN PUNTA Y CON CORTA CABOS NEGRO/GRIS OSCURO	MICRO SQUEEZE SAFETY BLADE
KN118111	MICRO SQUEEZE HOJA CON PUNTA DESTORNILLADOR Y CON CORTA CABOS NEGRO/GRIS OSCURO	MICRO SQUEEZE BLUND TIP BLADE



# Cuchillo Argonaut Stunt

Uno de los cuchillos más notables y resistentes. Su pomo, mango, empuñadura y hoja están hechos de la misma pieza de acero inoxidable 420, de 4 mm de espesor. Hay dos tipos de hojas: SPARTAN y BLUNT. La hoja SPARTAN tiene una punta afilada y unos cortes redondeados para evitar que se enganche en las cuerdas. La hoja BLUNT tiene una hoja con punta destornillador.

*The Argonaut Stunt Knife is one of the best and toughest knives. The butt, handle, hilt and blade are all fashioned out of one piece of 4mm thick 420 Stainless Steel. The blade is available in two styles: the Spartan and the Blunt. The Spartan comes to a spear head point with one side featuring rounded serrations to prevent snags on rope. The Blunt comes to a blunt chisel like tip.*



## Características

- Diseño sólido de una sola pieza: la punta, el mango, el mango y la hoja están todos en una sola pieza, hecha de una sola pieza de acero inoxidable 420 para una fuerza máxima.
- Resistente a la corrosión: el acero está revestido con EDP negro para que sea resistente al agua salada.
- Agarre antideslizante: el mango está forrado con un paracuerdo para un mejor agarre, un lugar para colgar el dedo índice bajo vigilancia.
- Mango multifuncional: el mango tiene agujeros esqueléticos que sirven como llaves hexagonales para su uso en situaciones de emergencia.
- Longitud equilibrada: la hoja mide 7,7 cm (3") y el mango 10 cm (4").
- Opciones de cuchilla: Elija entre los estilos de hojas: SPARTAN y BLUNT.
- Correa y funda incluidas: funda de Kydex de 2 mm de grosor, muy resistente, y termoconformado alrededor del cuchillo para un ajuste perfecto.
- Incluye una hebilla de cinturón de 2" (5cm) y tornillos para un chaleco.

## Features

- **Strong, Single-Piece Design:** The butt, handle, hilt, and blade are all fashioned out of a single piece of 420 stainless steel for maximum strength.
- **Corrosion-Resistant:** Steel is coated in black EDP for longevity in saltwater.
- **Non-Slip Grip:** The handle is double-wrapped in paracord for grip, leaving a spot for your forefinger to hook below the hilt.
- **Multi-Function Handle:** The handle features skeleton holes that serve as hex wrenches for use in emergency situations.
- **Balanced Length:** Blade is 3" (7.7cm) and handle is 4" (10cm).
- **Blade Options:** Choose from the Spartan or Blunt blade styles.
- **Sheath and Mounting Components Included:** Two-millimeter-thick locking sheath made of highly durable Kydex and thermoformed around the knife for a perfect fit.
- **Includes 2" (5cm) belt loop and BCD mounting hardware.**

CPN	DESCRIPCIÓN / DESIGNATION	
KN124111	ARGONAUT HOJA CON PUNTA AFILADA SPARTAN	ARGONAUT SPARTAN BLADE
KN125111	ARGONAUT HOJA CON PUNTA DESTORNILLADOR BLUNT	ARGONAUT TIP BLADE

# Cuchillo Argonaut Titanium

Los cuchillos de buceo Argonaut Titanium están diseñados para ser uno de nuestros mejores cuchillos y también los más fuertes.

*The Argonaut Dive knives are designed to be one of our best and toughest knives.*



## Características

- Las hojas y mango están hecha de titanio de 4 mm de espesor.
- El mango está vestido por una perra de 5 mm de diámetro.
- La hoja es de 12,38 mm de largo y el mango es de 12,38 mm de largo.
- El extremo del mango termina en un punto y permite golpear para romper o aplastar
- Viene con 2 correas de goma para las piernas.

## Features

- **Blade and Handle are made of 4mm thick, high rust resistant Titanium.**
- **The handle is double wrapped in 5mm paracord.**
- **The blade is 4 7/8" (12.38cm) long and the handle is 4 7/8" (12.38cm)**
- **The butt of the handle comes to a point for hammering, braking and crushing.**
- **Comes with 2 rubber leg straps.**

CPN	DESCRIPCIÓN / DESIGNATION	
KN132111	ARGONAUT HOJA PUNTA DESTORNILLADOR TITANIUM	ARGONAUT TITANIUM BLUNT TIP
KN133111	ARGONAUT HOJA CON PUNTA AFILADA TITANIUM	ARGONAUT TITANIUM SPARTAN TIP

# Cuchillos tijeras Aqua Lung



2 tamaños de hoja 1 filo de corte y 1 filo de sierra. Pomo metálico.

*2 sizes of blade 1 cutting edge and 1 saw edge. Metallic butt.*

CPN	DESCRIPCIÓN / DESIGNATION	
KN128111	CUCHILLO/TIJERAS LARGO - HOJA 150MM X 25MM	AQUALUNG "SCISSORS" LONG
KN128112	CUCHILLO/TIJERAS MEDIANO - HOJA 110MM X 25MM	AQUALUNG "SCISSORS" MEDIUM





# Accesorios I Accessories

Descubra nuestra gama de accesorios para completar tu equipo de buceo.

*Discover our range of accessories to complete your Scuba diving gears.*



SeaFlare



Combiflash Led

FOCOS DE BUCEO  
TORCHES



BOYAS DE SUPERFICIE  
GLOBOS DE DESCOMPRESIÓN  
SURFACE BUOY - LIFTING BALLOON



CINTURONES - PESOS Y PLOMOS  
BELT - WEIGHTS & COATED WEIGHTS





# Focos SeaFlare

Muestra el color de las profundidades con la luz de buceo SEAFLARE. Incluso a poca profundidad, el agua filtra los colores cálidos y el paisaje submarino se muestra solo azul o verde. También durante las inmersiones a plena luz del día puedes mejorar tu experiencia bajo el agua al disfrutar de los auténticos colores de la vida marina. Lo que creíste que era solo azul y verde se vuelve visible en rojo y amarillo cuando lo iluminas con una luz.

¿Te gusta bucear de noches con tus colegas? Ve a otros buceadores y permite que te vean gracias a los deflectores de colores. Los usuarios de la SEAFLARE pueden añadir un deflector azul, amarillo, rosa o turquesa a su haz de luz. Ningún otro buceador te confundirá nunca más.

Los deflectores de silicona que brillan en la oscuridad son plegables y ayudan a reducir la contaminación lumínica para que puedas centrarte en lo que quieres ver sin cegar a los demás. Disponible en tres tamaños para cubrir todas tus necesidades. La SEAFLARE Mini es compacta con una potencia de 900 lúmenes en un tamaño y peso mínimos. Si lo que necesitas es la máxima potencia lumínica, la SEAFLARE Pro es el modelo más grande con 2.800 lúmenes y un máximo de doce horas de autonomía. Para la combinación perfecta entre tamaño y potencia, la SEAFLARE, nuestro modelo de tamaño medio equipado con un LED de 1.300 lúmenes, es la respuesta.

*Reveal the colors of the deep with a SEAFLARE dive light. Even at shallow depths, warm colors are filtered by the water and the underwater scenery can often look just blue or green. Even, during daylight diving, you can enhance your underwater experience by enjoying marine life's true colors; what you thought was only blue and green becomes visible in red and yellow when you shine a light on it. Enjoy night diving with your buddies? See and be seen by other divers in the dark, thanks to our "color ID beam deflectors." SEAFLARE users can add a blue, yellow, pink or glacier color beam deflector to your light beam. You won't be mistaken for another diver ever again.*

*The silicone, glow-in-the-dark color beam deflectors are collapsible and help to reduce the "light pollution" so you can focus on what you want to see - without blinding others.*

*Available in 3 sizes to suit all your needs. The SEAFLARE mini is compact with a punch offering 900-lumen output in its tiny sizes and weight. If maximum luminous power is what you are after, the SEAFLARE Pro is the largest model with 2800 lumen and a maximum of 12 hours of burn time. For the perfect combination of size and power, our medium size SEAFLARE model is the way to go, equipped with 1,300 lumen LED.*

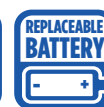

## Características

- Resistente al agua IPX8 hasta a 150 m de profundidad
- Un acabado anodizado y una lente de cristal endurecido para proteger la luz de buceo de la corrosión, la abrasión y los arañazos
- Botón de encendido grande de titanio para un manejo sencillo y duradero, y modo de carga rápida (tres niveles de intensidad)
- SEAFLARE, 1.300 lúmenes, tres horas en HIGH, cuatro horas en MEDIUM y 10 en LOW
- SEAFLARE MINI, 900 lúmenes, tres horas en HIGH, cuatro horas en MEDIUM y 10 en LOW
- SEAFLARE PRO, 2.800 lúmenes, tres horas en HIGH, cuatro horas en MEDIUM y 12 en LOW
- Haz de luz estable gracias a su sistema de regulación de la alimentación
- 4 deflectores de colores intercambiables incluidos con todas las SEAFLARE (azul, glacier, rosa y amarillo tropical). Muestra tu color favorito y utilízalo para que te reconozcan en la noche
- Córdón fiable y grueso, respetuoso con el medio ambiente: cero riesgo de perder tu luz de buceo gracias a su práctico sistema de apertura y su cordón anticorrosión sin muelles
- Se puede utilizar tanto bajo el agua como en tierra, como una linterna estándar, gracias a su sistema electrónico de regulación de la temperatura
- Batería segura de alta gama para protegerte de un posible sobrecalentamiento
- Protección contra polaridad inversa para mantener tu luz de buceo funcionando incluso si pones la batería mal de forma accidental
- Cargador USB y pantalla digital para controlar el progreso de carga, la potencia y el nivel
- Anillas de repuesto incluidas
- 2 años de garantía.

## Features

- IPX8 water-resistant down to 150 m depth
- Anodized finishing and a hardened glass lens to protect your dive light from corrosion, abrasion and scratches
- Large ON/OFF titanium button for easy and durable operation and quick mode changing (3 levels of intensity)
- SEAFLARE, 1300 Lumen, 3 hours in HIGH, 4 hours at MEDIUM, 10 hours in LOW
- SEAFLARE MINI, 900 Lumen, 3 hours in HIGH, 4 hours at MEDIUM, 10 hours at LOW
- SEAFLARE PRO, 2,800 lumen, 3 hours in HIGH, 4 hours in MEDIUM, 12 hours in LOW
- Steady light beam thanks to a power supply regulation system
- 4 interchangeable color ID beam deflectors, accessories included with every SEAFLARE dive light (Blue, Glacier, Pink and Tropic Yellow) – show your favourite color and use it to be recognized at night
- Reliable thick glove-friendly comfy lanyard: no risk of losing your dive light thanks to its practical opening system & corrosion free springless cord
- Can be used both underwater and on land as a standard torchlight thanks to its electronic temperature regulation system
- Safe high-end batteries to protect you from overheating risks
- Reverse polarity protection to keep your dive light working even if the battery has accidentally been installed the wrong way
- USB charger with digital display to monitor charging progress, amp power and percentage level
- Spare O-rings included
- 2 year warranty.

# Kits SeaFlare **PARÁMETROS TÉCNICOS SEAFLARE PRO/ TECHNICAL PARAMETERS SEAFLARE PRO:**



Intensidad <i>ANSI</i>	ALTA / HIGH	MEDIANA / MEDIUM	BAJA / LOW
Producción de Lumen <i>Lumen Output</i>	2800 lúmenes	1000 lúmenes	300 lúmenes
Tiempo ejecución (2 x 26650) <i>Runtime</i>	3 Horas / hours	4 Horas / hours	12 Horas / hours
Intensidad luminosa <i>Luminous Intensity</i>	25 000 cd		
Ángulo del rayo <i>Beam Angle</i>	14°		
Resistencia a caídas <i>Drop Resistance</i>	1.5 metros / meters		
Grado de impermeabilidad <i>Waterproof Grade</i>	IPX-8, bajo el agua 150 metros / IPX 8, underwater 150 meters		
Medidas <i>Mesures</i>	64 mm (diámetro de la cabeza / Head Dia) X 38 mm (diámetro del cuerpo / Body dia) X 238 mm (Longitud / Length)		
Peso neto <i>Net Weight</i>	406 g (sin incluir las baterías) / Excluding battery		
Peso bajo el agua <i>Underwater Weight</i>	265 g (incluyendo las baterías) / Including battery		

## **PARÁMETROS TÉCNICOS SEAFLARE/ TECHNICAL PARAMETERS SEAFLARE:**



Intensidad <i>ANSI</i>	ALTA / HIGH	MEDIANA / MEDIUM	BAJA / LOW
Producción de Lumen <i>Lumen Output</i>	1300 lúmenes	500 lúmenes	200 lúmenes
Tiempo ejecución (2 x 26650) <i>Runtime</i>	3 Horas / hours	4 Horas / hours	10 Horas / hours
Intensidad luminosa <i>Luminous Intensity</i>	44 000 cd		
Ángulo del rayo <i>Beam Angle</i>	8°		
Resistencia a caídas <i>Drop Resistance</i>	1.5 metros / meters		
Grado de impermeabilidad <i>Waterproof Grade</i>	IPX-8, bajo el agua 150 metros / IPX 8, underwater 150 meters		
Medidas <i>Mesures</i>	49 mm (diámetro de la cabeza / Head Dia) X 35 mm (diámetro del cuerpo / Body dia) X 150 mm (Longitud / Length)		
Peso neto <i>Net Weight</i>	224 g (sin incluir las baterías) / Excluding battery		
Peso bajo el agua <i>Underwater Weight</i>	150 g (incluyendo las baterías) / Including battery		

## **PARÁMETROS TÉCNICOS SEAFLARE MINI/ TECHNICAL PARAMETERS SEAFLARE MINI:**



Intensidad <i>ANSI</i>	ALTA / HIGH	MEDIANA / MEDIUM	BAJA / LOW
Producción de Lumen <i>Lumen Output</i>	900 lúmenes	200 lúmenes	100 lúmenes
Tiempo ejecución (2 x 26650) <i>Runtime</i>	3 Horas / hours	4 Horas / hours	10 Horas / hours
Intensidad luminosa <i>Luminous Intensity</i>	5 000 cd		
Ángulo del rayo <i>Beam Angle</i>	11°		
Resistencia a caídas <i>Drop Resistance</i>	1.5 metros / meters		
Grado de impermeabilidad <i>Waterproof Grade</i>	IPX-8, bajo el agua 150 metros / IPX 8, underwater 150 meters		
Medidas <i>Mesures</i>	30 mm (diámetro de la cabeza / Head Dia) X 30 mm (diámetro del cuerpo / Body dia) X 140 mm (Longitud / Length)		
Peso neto <i>Net Weight</i>	144 g (sin incluir las baterías) / Excluding battery		
Peso bajo el agua <i>Underwater Weight</i>	120 (incluyendo las baterías) / Including battery		

CPN	DESCRIPCIÓN / DESIGNATION
HG1330115	PACK LED SEAFLARE MINI SEAFLARE MINI LED DIVE LIGHT PACK
HG1350115	PACK LED SEAFLARE SEAFLARE LED DIVE LIGHT PACK
HG1340115	PACK LED SEAFLARE PRO SEAFLARE PRO LED DIVE LIGHT PACK
HG911166	BATERIA 18650 SEAFLARE MINI SEAFLARE MINI SPARE BATTERY 18650
HG911167	BATERIA 18650 SEAFLARE PRO SEAFLARE /PRO SPARE BATTERY 28650
HG911168	4 DEFLECTORES DE SILICONA FOCO SEAFLARE MINI 4 DEFLECTORS SEAFLARE MINI TORCH
HG911169	4 DEFLECTORES DE SILICONA FOCO SEAFLARE 4 DEFLECTORS SEAFLARE TORCH
HG911170	4 DEFLECTORES DE SILICONA FOCO SEAFLARE PRO 4 DEFLECTORS SEAFLARE PRO



# Led Combi Flash

## Características

- Potencia: 1 vatio LED de 160 lúmenes
- Autonomía:
  - Lámpara: hasta 12 horas
  - linterna: hasta 6 horas
- Alcance: visible a más de 3 kilómetros (2 millas) en condiciones climáticas normales
- Alimentación: 3 pilas AA
- Profundidad: probada a 50 metros
- Lámpara de alto rendimiento: 30% más brillante
- Interruptor de tres posiciones.
- Se suministra con cordón para la muñeca.

## Features

- *Output: single 160 lumens - 1 Watt LED*
- *Burn time:*
  - *Torch: up to 12 hours*
  - *Strobe: up to 6 hours*
- *Range: visible up to 3 kilometers (2 miles away) in average conditions*
- *Power: 3 x AA batteries*
- *Depth: tested to 50 meters*
- *Upated torch: 30% brighter*
- *External 3 position function switch.*
- *Supplied with wrist lanyard.*



CPN	DESCRIPCIÓN / DESIGNATION
HG128111	COMBIFLASH LED 160 LUMENS

# Accesorios / Accessories













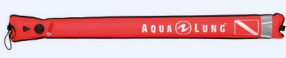



	CPN	DESCRIPCIÓN / DESIGNATION
	FL125111	GLOBO DESCOMPRESIÓN CLÁSICO CON BOLSILLO <i>CLASSIC DECO STOP BUOY</i>
	TH131111	NYLON ORANGE DECO STOP OPEN 15X145 <i>NYLON ORANGE DECO STOP OPEN 15X145</i>
	TH131112	PARACHUTE DE PALIER NYLON AVEC SPOOL 10M 15X145CM <i>NYLON ORANGE DECO STOP + SPOOL 10METERS 15X145</i>
	TH131113	NYLON ORANGE EMERGENCY DECO STOP BUOY SINGLE BREATH 15X145 <i>NYLON ORANGE DECO STOP BUOY 15X145</i>
	TH131114	NYLON YELLOW EMERGENCY DECO STOP SINGLE BREATH 15X145 <i>NYLON YELLOW EMERGENCY DECO STOP SINGLE BREATH 15X145</i>
	BE121114	LASTRE ENROLLADOR PARA BOYA DECO AMARILLO 300G <i>WEIGHT FOR DECO STOP BUOY 300G JAUNE</i>
	FL124115	GLOBO ELEVADOR 30 L <i>LIFTING BALLOON 30L W/O PURGE</i>
	FL124117	GLOBO ELEVADOR 50 L <i>LIFTING BALLOON 50L W/O PURGE</i>
	FL124112	GLOBO ELEVADOR 100 L - CON PURGA <i>LIFTING BALLOON 100L WITH PURGE</i>
	FL124114	GLOBO ELEVADOR 200 L - CON PURGA <i>LIFTING BALLOON 200L WITH PURGE</i>
	FL124116	GLOBO ELEVADOR 500 L - CON PURGA <i>LIFTING BALLOON 500L WITH PURGE</i>
	FL124111	GLOBO ELEVADOR 1000 L - CON PURGA <i>LIFTING BALLOON 1000L WITH PURGE</i>
	FL124113	GLOBO ELEVADOR 2000 L - CON PURGA <i>LIFTING BALLOON 2000L WITH PURGE</i>











Imagen no contractual

# Accesorios / Accessories

	CPN	DESCRIPCIÓN / DESIGNATION
	TH137111	PIZARRA 13 X 15 CM <i>13 X 15 CM DIVE SLATE</i>
	TH138111	TABLAS DE DESCOMPRESIÓN SUCESSIVAS SUMERGIBLES MN90 <i>REPETITIVE FRENCH NAVY 90 DIVE TABLES</i>
	TH137112	PIZARRA DOBLE DE ANTEBRAZO <i>WRIST SLATE</i>
	TH142115	CINTURÓN CON HEBILLA PLÁSTICA (TALLA ÚNICA) <i>AQUA LUNG LARGE BELT</i>
	TH142111	CINTURÓN DE BOLSILLO SOFT S <i>SOFT BELT AQUA LUNG S</i>
	TH142112	CINTURÓN DE BOLSILLO SOFT M (4 BOLSILLOS) <i>SOFT BELT AQUA LUNG M</i>
	TH142113	CINTURÓN DE BOLSILLO SOFT L (5 BOLSILLOS) <i>SOFT BELT AQUA LUNG L</i>
	TH142114	CINTURÓN DE BOLSILLO SOFT XL (5 BOLSILLOS) <i>SOFT BELT AQUA LUNG XL</i>
	TH139111	BOLSA ESTANCA (NEGRA) (19 X 30 CM) M <i>BLACK TARPOLIN DRY BAG</i>
	TH139112	BOLSA ESTANCA TRANSPARENTE (19 X 25 CM) M <i>TRANSPARENT P.U. DRY BAG</i>
	TH139113	BOLSA ESTANCA (NEGRA) (25 X 43 CM) L <i>BLACK TARPOLIN DRY BAG L 48X25CM</i>
	TH139114	BOLSA ESTANCA TRANSPARENTE (25 X 34 CM) L <i>TRANSPARENT P.U. DRY BAG L 48X25CM</i>
	BE122111	PLOMO 1KG X 24 <i>WEIGHT 1KG X 24</i>
	BE122112	PLOMO 2KG X 12 <i>WEIGHT 2KG X 12</i>
	BE123113	PLOMOS ENGOMADOS AMARILLOS 1KG X 24 <i>COATED WEIGHT YELLOW 1KG X 24</i>
	BE123114	PLOMOS ENGOMADOS AMARILLOS 2KG X 12 <i>COATED WEIGHT YELLOW 2KG X 12</i>
	BE123111	PLOMOS ENGOMADOS NEGRO 1KG X 24 <i>COATED WEIGHT BLACK 1KG X 24</i>
	BE123112	PLOMOS ENGOMADOS NEGRO 2KG X 12 <i>COATED WEIGHT BLACK 2KG X 12</i>
	BE121112	BOLSA DE GRANALLA ACERO INOXIDABLE 1KG <i>SOFT STAINLESS STEEL WEIGHT 1KG</i>
	BE121113	BOLSA DE GRANALLA ACERO INOXIDABLE 2KG <i>SOFT STAINLESS STEEL WEIGHT 2KG</i>
	BE119111	PLOMOS SOFT 1KG X 30 <i>FORM CHOC_0_LEAD 1KG X 30</i>
	BE119112	PLOMOS SOFT 2KG X 15 <i>FORM CHOC_0-LEAD 2KG X 15</i>
	FL125113	BOYA SEÑALIZACIÓN SUPERFICIE REDONDA (BANDERA DESMONTABLE) <i>ROUND SURFACE BUOY</i>
	FL125112	BOYA SEÑALIZACIÓN SUPERFICIE TORPEDO (BANDERA DESMONTABLE) <i>ORANGE TORPEDO SURFACE BUOY</i>



# Accesorios / Accessories

	CPN	DESCRIPCIÓN / DESIGNATION	
	TH136111	ALPHA FLAG BLUE AQUA LUNG 100X120 CM	ALPHA FLAG BLUE AQUA LUNG 100X120 CM
	TH136112	DIVING FLAG US 80X60 CM	DIVING FLAG US 80X60 CM
	TH141132	ESPIRAL CLÁSICA	CLASSICAL SPIRALE
	TH141133	ESPIRAL CON HEBILLA DE LATON	SPIRALE WITH BRASS BUCKLE
	TH141114	TAPONES PROTECTORES GRIFERIA DIN (2UN.)	DIN CYLINDER VALVE PROTECTION X2
	TH141115	BOQUILLA COMFO HOMBRE + BRIDA REUTILIZABLE	MEN COMFOBITE MOUTHPIECE + REUSABLE TIE RAP X2
	TH141116	BOQUILLA COMFO MUJER + BRIDA REUTILIZABLE	LADY COMFOBITE MOUTHPIECE + REUSABLE TIE RAP X3
	TH141134	GANCHO PARA ENGANCHE DE LATIGUILLOS	HOSE HOLDER
	TH141118	COLLAR AMARILLO PARA REGULADOR	OCTOPUS NECK HOLDER YELLOW
	TH141119	COLLAR LARGO AMARILLO PARA REGULADOR	OCTOPUS NECK HOLDER YELLOW LONG
	TH141125	RETRACTOR COMPACT CONSOLE 45CM EXTENSION	COMPACT SCUBA CONSOLE-LG SNAP





AQUA  LUNG

Aqua Lung France - 1ère Avenue - 14ème Rue  
CS 60148 - 06513 Carros Cedex - France  
©2019 Aqua Lung International. All Rights Reserved